



WWW.SURE-FURNITURE.COM



E-SURE  
CATALOGUG  
JAN 2021

EXECUTIVE OFFICE • OFFICE TABLE  
COMPUTER DESK • CABINET • LOCKER  
MULTI DRAWER • SOFA • ELECTRONIC SAFE



WWW.SURE-FURNITURE.COM



# ZEBRANO RG EXECUTIVE



**ZRD-2922** : ชุดโต๊ะทำงานผู้บริหาร ตู้ลิ้นชักซ้าย-ขวา  
W289.5 x D99.0 x H75.0 CM.  
PRICE : 45,900.-



**ZRC-2410** : ตู้เตี้ย sideboard 4 ลิ้นชัก 2 บานเปิดกระຈຈ  
W240.0 x D45.0 x H66.0 CM.  
PRICE : 28,900.-

**ZEBRANO.RG**  
EXECUTIVE



**BCN-600** : โต๊ะเข้ามุม 60 CM.  
W60.0 x D60.0 x H75.0 CM.  
PRICE : 2,650.-



**ZRD-800** : โต๊ะต่อข้างซ้าย-ขวา  
W80.0 x D45.0 x H75.0 CM.  
PRICE : 2,800.-



**ZRD-861** : โต๊ะคอมพิวเตอร์ 80 CM.  
W80.0 x D60.0 x H75.0 CM.  
PRICE : 4,200.-



**ZRD-1200** : โต๊ะทำงานโล่ง 1.20 M.  
W120.0 x D60.0 x H75.0 CM.  
PRICE : 4,500.-



**ZRD-1500** : โต๊ะทำงานโล่ง 1.50 M.  
W150.0 x D60.0 x H75.0 CM.  
PRICE : 6,500.-



**ZRD-2412** : โต๊ะประชุม 2.40 M.  
W240.0 x D120.0 x H75.0 CM.  
PRICE : 14,000.-



**ZRD-845** : โต๊ะต่อข้างซ้าย-ขวา  
W80.0 x D45.0 x H75.0 CM.  
PRICE : 3,750.-



**ZRD-860** : โต๊ะคอมพิวเตอร์ 80 CM.  
W80.0 x D60.0 x H75.0 CM.  
PRICE : 7,500.-



**ZRD-1260** : โต๊ะทำงานโล่ง 1.20 M.  
W120.0 x D60.0 x H75.0 CM.  
PRICE : 8,200.-



**ZRC-810** : ตู้เอกสารเตี้ย 2 บานเปิด  
W80.0 x D40.0 x H83.0 CM.  
PRICE : 5,800.-



**ZRD-1560** : โต๊ะทำงานโล่ง 1.50 M.  
W150.0 x D60.0 x H75.0 CM.  
PRICE : 10,200.-



**ZRD-1675** : โต๊ะทำงานโล่ง 1.60 M.  
W160.0 x D75.0 x H75.0 CM.  
PRICE : 11,500.-



**ZRD-1875** : โต๊ะทำงานโล่ง 1.80 M.  
W180.0 x D75.0 x H75.0 CM.  
PRICE : 12,000.-



**ZRW-20** : ถัง 2 ลิ้นชักซ้าย-ขวา  
W40.0 x D45.0 x H45.0 CM.  
PRICE : 4,000.-



**ZRC-1060** : ตู้เตี้ย 2 บานเปิด  
10 ลิ้นชักแยกประเภท  
W107.0 x D40.0 x H83.0 CM.  
PRICE : 9,750.-





**ZRD-2920L** : ชุดโต๊ะทำงานผู้บริหาร ตู้แอลซ้าย  
W289.5 x D214.0 x H75.0 CM.  
PRICE : 59,500.-



**ZRD-2920R** : ชุดโต๊ะทำงานผู้บริหาร ตู้แอลขวา  
W289.5 x D214.0 x H75.0 CM.  
PRICE : 59,500.-



**ZRC-1710** : ตู้เก็บเอกสารกลาง 4 บานเปิด  
W168.2 x D45.0 x H109.5 CM.  
PRICE : 26,400.-



**ZRC-1711** : ตู้เก็บเอกสารกลาง 4 บานเปิด  
W168.2 x D45.0 x H109.5 CM.  
PRICE : 26,900.-



**ZRC-1712** : ตู้เก็บเอกสารกลาง 4 บานเปิด  
W168.2 x D45.0 x H109.5 CM.  
PRICE : 26,900.-



**ZRC-911** : ตู้เก็บเอกสารสูง 4 บานเปิด  
W88.5 x D45.0 x H185.0 CM.  
PRICE : 21,000.-

## WORKING LIKE EXECUTIVE WITH EXCLUSIVE FURNITURE



**ZRD-1600** : โต๊ะทำงานโล่ง 1.60 M.  
W160.0 x D75.0 x H75.0 CM.  
PRICE : 7,800.-



**ZRD-1800** : โต๊ะทำงานโล่ง 1.80 M.  
W180.0 x D75.0 x H75.0 CM.  
PRICE : 9,000.-



**ZRC-811** : ตู้เอกสารกลาง  
2 บานเปิดล่าง-ชั้นบนโล่ง  
W80.0 x D40.0 x H113.0 CM.  
PRICE : 6,800.-

**ZEBRANO.RG**



**ZRC-120** : ตู้เคย์ล้อเลื่อน 2 บานเลื่อนทับ  
W120.0 x D40.0 x H70.0 CM.  
PRICE : 8,500.-



**ZRC-812** : ตู้เอกสารสูง 4 บานเปิด  
W80.0 x D40.0 x H187.0 CM.  
PRICE : 11,000.-

## ZEBRANO RG COLLECTION



สีโรสโกลด์ หู คิ้วแถบ  
ALUMINIUM สี ROSEGOLD



เคลือบด้วย  
MELAMINE LAMINATE  
เพื่อการใช้งานที่ยาวนาน



ไม้หน้า TOP ทหนา 25 MM.  
ขาโต๊ะเป็นเหล็กคุณภาพสูง  
คงทน แข็งแรง





# ZEBRANO EXECUTIVE

COLLECTION

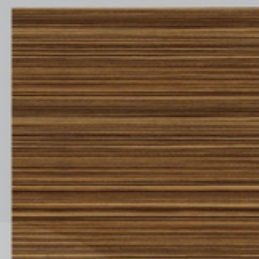
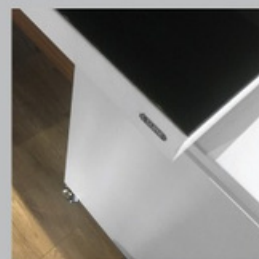
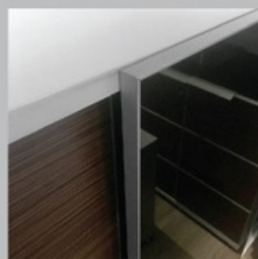

## ZEBRANO COLLECTION



ZDK-1822 : ชุดโต๊ะทำงาน  
1.80 M. 2 กล่องลิ้นชักซ้าย/ขวา  
W180.0 x D80.0 x H75.0 CM.  
PRICE : 17,800.-



ZCM-810 : ตู้เก็บเอกสารสูง  
2 บานเปิดล่าง บนชั้นลิ้น  
W80.0 x D40.0 x H160.0 CM.  
PRICE : 8,500.-



ZCM-811 : ตู้เก็บเอกสารสูง 4 บานเปิด  
W80.0 x D40.0 x H160.0 CM.  
PRICE : 10,900.-

ZEBRANO

WHITE

ZEBRANO



# EVERYTHING WORKS TOGETHER

**ZEBRANO**  
executive



ZEBRANO

WHITE

**ZTL-2518 / ZTR-2518 :**

ชุดโต๊ะทำงานผู้บริหาร ตู้แอลซาย/แอลขวา  
W258.0 x D187.5 x H75.0 CM.  
PRICE : 48,000.-



**ZCL-1810 :**

ตู้เก็บเอกสาร 4 บานเปิด  
W180.0 x D48.0 x H124.0 CM.  
PRICE : 25,900.-



**ZCL-1820 :**

ตู้เก็บเอกสาร 3 บานเลื่อน  
W180.0 x D48.0 x H124.0 CM.  
PRICE : 25,500.-



**ZCD-861 :**  
โต๊ะคอมพิวเตอร์ 80 CM.  
W80.0 x D60.0 x H75.0 CM.  
PRICE : 4,150.-



**ZCF-1809 :**  
โต๊ะประชุม 1.80 M.  
W180.0 x D90.0 x H75.0 CM.  
PRICE : 9,500.-



**ZCF-2412 :**  
โต๊ะประชุม 2.40 M.  
W240.0 x D120.0 x H75.0 CM.  
PRICE : 14,500.-

## Accessories



**ITE-6060 :** แผ่นคีย์บอร์ด  
เข้ามุม 60 x 60 CM.  
W60.0 x D60.0 x H2.5 CM.  
PRICE : 1,250.-



**ZDK-1200 :**  
โต๊ะทำงานโล่ง 1.20 M.  
W120.0 x D60.0 x H75.0 CM.  
PRICE : 3,950.-

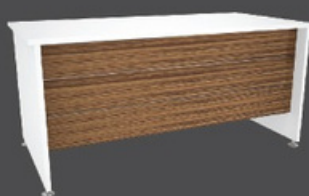

**ZDK-1500 :**  
โต๊ะทำงานโล่ง 1.50 M.  
W150.0 x D60.0 x H75.0 CM.  
PRICE : 6,850.-

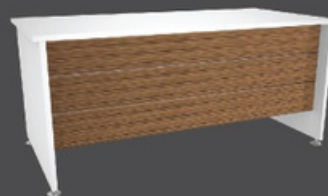

**ZDK-1600 :**  
โต๊ะทำงานโล่ง 1.60 M.  
W160.0 x D80.0 x H75.0 CM.  
PRICE : 7,650.-



**CPU-2 :** ที่วาง CPU ล้อเลื่อน  
W25.0 x D50.0 x H15.0 CM.  
PRICE : 600.-



**ZCL-810 :**  
ตู้เก็บเอกสาร 2 บานเปิด  
W80.0 x D40.0 x H85.0 CM.  
PRICE : 6,000.-



**ZCL-1260 :** ตู้เก็บเอกสาร  
2 บานเปิด 10 ลิ้นชักแยกประเภท  
W106.0 x D40.0 x H85.0 CM.  
PRICE : 9,500.-



**ZPD-662 L/R :**  
ตู้ล้อเลื่อน 2 ลิ้นชัก ซ้าย/ขวา  
W42.0 x D53.0 x H61.0 CM.  
PRICE : 6,500.-



**ZDW-2 L/R :** กลิ้ง 2 ลิ้นชัก  
ซ้าย/ขวา สำหรับยึดติดโต๊ะทำงาน  
W41.0 x D50.0 x H51.0 CM.  
PRICE : 4,500.-



**CPU-502 :**  
ที่วาง CPU แบบล้อเลื่อน  
W28.0 x D48.0 x H60.0 CM.  
PRICE : 1,920.-



# ZEBRANO PLUS COLLECTION



ZEBRANO

WHITE



**ZMS-4575 :**  
แผ่นบังหน้าโต๊ะ 75 CM.  
W75.0 x D1.9 x H45.0 CM.  
PRICE : 2,800.-

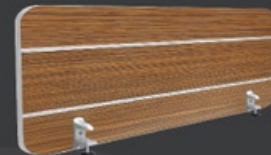

**ZMS-45115 :**  
แผ่นบังหน้าโต๊ะ 115 CM.  
W115.0 x D1.9 x H45.0 CM.  
PRICE : 3,800.-



**ZTE-6060 :**  
แผ่นค้ำหน้าโต๊ะเท้ามุม  
W60.0 x D60.0 x H2.5 CM.  
PRICE : 1,800.-



**ZDK-1816 L/R :**  
โต๊ะทำงานโล่ง 1.80 M. แอลซ้าย/ขวา  
W180.0 x D180.0 x H75.0 CM.  
PRICE : 14,500.-



**ZDK-1312 L/R :**  
โต๊ะทำงานโล่ง 1.35 M. แอลซ้าย/ขวา  
W135.0 x D120.0 x H75.0 CM.  
PRICE : 11,000.-



**ZDK-1260 :**  
โต๊ะทำงานโล่ง 1.20 M.  
W120.0 x D60.0 x H75.0 CM.  
PRICE : 7,500.-



**ZDK-1660 :**  
โต๊ะทำงานโล่ง 1.60 M.  
W160.0 x D60.0 x H75.0 CM.  
PRICE : 9,800.-



**ZCD-860 :**  
โต๊ะคอมพิวเตอร์ 80 CM.  
W80.0 x D60.0 x H75.0 CM.  
PRICE : 6,500.-



**ZPD-600 :**  
ตู้ล้อเลื่อนลิ้นชักแยกประเภท  
W58.0 x D36.0 x H84.0 CM.  
PRICE : 4,700.-

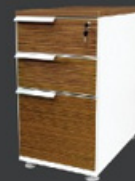

**ZPD-763 :**  
ตู้คอข้างโต๊ะ 3 ลิ้นชัก  
W40.0 x D60.0 x H75.0 CM.  
PRICE : 7,500.-



**ZD-600 :**  
ตู้ลิ้นชักแยกประเภท  
W58.0 x D36.0 x H40.0 CM.  
PRICE : 3,500.-





NL-422B

## 4 SEATS

เพื่อการใช้งานที่เหมาะสม  
สามารถเลือกอุปกรณ์เสริม  
ในการติดตั้งได้



NCL-660 : ตู้เอกสารช่องโล่ง  
9 ลินชัก แยกประเภท



NCL-661 : ตู้เอกสาร 1 บานเปิด  
1 ลินชัก 9 ลินชักแยกประเภท

**ZO**  
NATURE

# WORKSTATION SERIES

20  
years

ดูรายละเอียดสินค้าเพิ่มเติม  
เพียงแคสแกน "QR CODE"



**NCL-660** : ตู้เอกสารช่องโล่ง  
9 ลินชัก แยกประเภท  
W60.0 x D40.0 x H75.0 CM.  
PRICE : 5,500.-



**NCL-661** : ตู้เอกสาร 1 บานเปิด  
1 ลินชัก 9 ลินชักแยกประเภท  
W60.0 x D40.0 x H75.0 CM.  
PRICE : 6,900.-



**NPD-662** : ตู้ล้อเลื่อน 2 ลินชัก  
W40.0 x D47.0 x H60.0 CM.  
PRICE : 4,900.-



**NKT-600** : ลินชักวางคีย์บอร์ด  
W60.0 x D35.0 x H10.0 CM.  
PRICE : 1,550.-



**NWT-30** : ถาดแขวนวางเอกสาร  
/ โทรศัพท์  
W30.0 x D22.0 x H7.0 CM.  
PRICE : 1,390.-



**NWG-1260** : แผงกันทึบครึ่งกระจกใส  
W60.0 x D2.0 x H120.0 CM.  
PRICE : 4,200.-



**NTW-960** : แผ่น TOP 90 CM.  
W90.0 x D60.0 x H2.5 CM.  
PRICE : 1,500.-

**NTW-1260** : แผ่น TOP 120 CM.  
W120.0 x D60.0 x H2.5 CM.  
PRICE : 1,900.-

**NTW-1560** : แผ่น TOP 150 CM.  
W150.0 x D60.0 x H2.5 CM.  
PRICE : 2,500.-



**CPU-2** : ที่วาง CPU ล้อเลื่อน  
W25.0 x D50.0 x H15.0 CM.  
PRICE : 600.-



**NWF-12120** : แผงกันทึบ 120 CM.  
W120.0 x D2.0 x H120.0 CM.  
PRICE : 6,100.-

**NWF-12150** : แผงกันทึบ 150 CM.  
W150.0 x D2.0 x H120.0 CM.  
PRICE : 7,500.-



**CT-120** : ขี้อต้อเส้นพลาสติก  
W0.5 x D0.8 x H117.0 CM.  
PRICE : 120.-

**PC-120** : เสาคออะลูมิเนียม 120 CM.  
W2.0 x D2.0 x H120.0 CM.  
PRICE : 650.-





**NCD-860** : โต๊ะคอมพิวเตอร์  
W 80.0 x D60.0 x H75.0 CM.  
PRICE : 3,850.-



**NDK-1200** : โต๊ะทำงานโล่ง 1.20 M.  
W120.0 x D60.0 x H75.0 CM.  
PRICE : 3,650.-



**NDK-1500** : โต๊ะทำงานโล่ง 1.50 M.  
W150.0 x D60.0 x H75.0 CM.  
PRICE : 5,200.-



**NDK-1202** : โต๊ะทำงาน 1.20 M.  
พร้อมตู้ลิ้นชักขวา  
W120.0 x D60.0 x H75.0 CM.  
PRICE : 7,950.-



**NDK-1502** : โต๊ะทำงาน 1.50 M.  
พร้อมตู้ลิ้นชักขวา  
W150.0 x D60.0 x H75.0 CM.  
PRICE : 9,500.-



**NDK-1602** : โต๊ะทำงาน 1.60 M.  
พร้อมตู้ลิ้นชักขวา  
W160.0 x D75.0 x H75.0 CM.  
PRICE : 10,800.-



**NDK-1822** : โต๊ะทำงาน 1.80 M.  
พร้อมตู้ลิ้นชักซ้าย-ขวา  
W180.0 x D80.0 x H75.0 CM.  
PRICE : 15,200.-



**NTL-1818 / NTR-1818** : โต๊ะทำงาน 1.80 M.  
พร้อมตู้แอลซ้าย-ขวา  
W180.0 x D179.0 x H75.0 CM.  
PRICE : 17,800.-



**NSR-800** : โต๊ะต่อข้างซ้าย-ขวา  
W80.0 x D40.0 x H75.0 CM.  
PRICE : 2,500.-



**NCN-700** : โต๊ะเข้ามุม 70 CM. แบบมีชั้น  
W70.0 x D70.0 x H75.0 CM.  
PRICE : 3,150.-



**NPD-662** : ตู้ลิ้นชัก 2 ลิ้นชัก  
W40.0 x D47.0 x H60.0 CM.  
PRICE : 4,900.-



**NCL-660** : ตู้เอกสารช่องโล่ง  
9 ลิ้นชักแยกประเภท  
W60.0 x D40.0 x H75.0 CM.  
PRICE : 5,500.-



**NCL-661** : ตู้เอกสาร 1 บานเปิด  
1 ลิ้นชัก 9 ลิ้นชักแยกประเภท  
W60.0 x D40.0 x H75.0 CM.  
PRICE : 6,900.-



**NCL-810** :  
ตู้เอกสารเต็ม 2 บานเปิด  
W80.0 x D40.0 x H83.0 CM.  
PRICE : 4,950.-



**NCM-810** : ตู้เอกสารกลาง  
2 บานเปิด  
W80.0 x D40.0 x H119.0 CM.  
PRICE : 6,250.-



**NCL-1060** : ตู้เอกสารเต็ม 2 บานเปิด  
10 ลิ้นชักแยกประเภท  
W107.0 x D40.0 x H83.0 CM.  
PRICE : 9,400.-



**NTE-6060** : แผ่นต่อหน้าโต๊ะเข้ามุม  
W60.0 x D60.0 x H2.5 CM.  
PRICE : 1,500.-



**NCM-1610** : ตู้เอกสารกลาง  
4 บานเปิด  
W160.0 x D40.0 x H119.0 CM.  
PRICE : 12,000.-



**NCH-811** : ตู้เอกสารสูง  
4 บานเปิดบน-ล่าง  
W80.0 x D40.0 x H192.0 CM.  
PRICE : 9,000.-

### ตัวอย่างการประกอบชุด

- 1.NSR-800 + NDK-1502
- 2.NDK-1500 + NSR-800



1



2

### ตัวอย่างการประกอบชุด

1. NCD-860 + NCN-700 + NDK-1502

BACK



FRONT





# ZEBRANO ASTRO COLLECTION



**ACD-861 :**  
โต๊ะคอมพิวเตอร์ 80 CM.  
W80.0 x D60.0 x H75.0 CM.  
PRICE : 4,500.-



**ADK-1200 :**  
โต๊ะทำงานโล่ง 1.20 M.  
W120.0 x D60.0 x H75.0 CM.  
PRICE : 5,000.-



**ADK-1202 :** โต๊ะทำงาน  
1.20 M. ตู้ลิ้นชัก-บานเปิดขวา  
W120.0 x D60.0 x H75.0 CM.  
PRICE : 8,000.-



**ADK-1502 :** โต๊ะทำงาน  
1.55 M. ตู้ลิ้นชัก-บานเปิดขวา  
W155.0 x D70.0 x H75.0 CM.  
PRICE : 10,500.-



**ADK-1522 :** โต๊ะทำงาน  
1.55 M. ตู้ลิ้นชัก-บานเปิดซ้าย-ขวา  
W155.0 x D70.0 x H75.0 CM.  
PRICE : 12,900.-



**ASR-800L :** โต๊ะทำงานซ้าย  
W80.0 x D45.0 x H75.0 CM.  
PRICE : 3,700.-

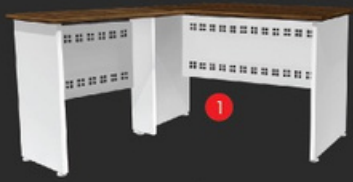

ตัวอย่างการประกอบชุด

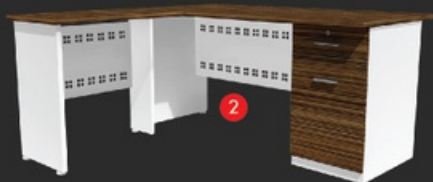

1. ASR-800L + ADK-1200  
2. ASR-800L + ADK-1502



**ACL-800 :** ตู้เตี้ยชั้นโล่ง  
W80.0 x D40.0 x H85.0 CM.  
PRICE : 2,950.-



**ACL-810 :** ตู้เตี้ย 2 บานเปิด  
W80.0 x D40.0 x H85.0 CM.  
PRICE : 4,750.-



**ACH-811 :**  
ตู้สูงบานเปิดบน-ล่าง  
W80.0 x D40.0 x H185.0 CM.  
PRICE : 9,500.-



**ACL-1223 :**  
ตู้เตี้ย 2 บานเปิด 3 ลิ้นชัก  
W120.0 x D40.0 x H85.0 CM.  
PRICE : 9,000.-



**ACM-1611 :**  
ตู้กลาง 4 บานเปิด  
W160.0 x D40.0 x H107.0 CM.  
PRICE : 12,500.-



**SKT-602 :**  
ตู้วางเลื่อนที่บอร์ดยึดโต๊ะ TOP  
W60.0 x D35.0 x H8.0 CM.  
PRICE : 1,800.-



# MASTER COLLECTION



**MCM-800 :**  
 ตู้เอกสารสูงโล่ง  
 W80.0 x D40.0 x H160.0 CM.  
 PRICE : 4,625.-



**MCM-810 :**  
 ตู้เอกสารสูงบนโล่ง ล่างบานเปิด  
 W80.0 x D40.0 x H160.0 CM.  
 PRICE : 5,750.-



**MCD-861 :** โต๊ะคอมพิวเตอร์  
 80 CM. พร้อมที่วาง CPU  
 W80.0 x D60.0 x H75.0 CM.  
 PRICE : 3,675.-



**MCD-1202 :** โต๊ะทำงาน 1.20 M.  
 2 ลิ้นชักขวา พร้อมดาดคีย์บอร์ด  
 W120.0 x D60.0 x H75.0 CM.  
 PRICE : 6,350.-



**MDK-1200 :**  
 โต๊ะทำงานโล่ง 1.20 M.  
 W120.0 x D60.0 x H75.0 CM.  
 PRICE : 3,250.-



**MCL-800 :** ตู้เอกสารเตี้ยโล่ง  
 W80.0 x D40.0 x H83.5 CM.  
 PRICE : 2,500.-



**MCL-810 :** ตู้เอกสารเตี้ย 2 บานเปิด  
 W80.0 x D40.0 x H83.5 CM.  
 PRICE : 3,375.-



**MDK-1202 :**  
 โต๊ะทำงาน 1.20 M. 2 ลิ้นชักขวา  
 W120.0 x D60.0 x H75.0 CM.  
 PRICE : 6,000.-



**MDK-1502 :**  
 โต๊ะทำงาน 1.50 M. 2 ลิ้นชักขวา  
 W150.0 x D75.0 x H75.0 CM.  
 PRICE : 8,250.-



**MCN-600 :**  
 โต๊ะเข่ามุม 60 CM. แบบมีชั้น  
 W60.0 x D60.0 x H75.0 CM.  
 PRICE : 2,750.-



**MDW-2L/R :** กล่อง 2 ลิ้นชัก  
 (สำหรับโต๊ะทำงานด้านซ้าย/ขวา)  
 W41.0 x D50.0 x H51.0 CM.  
 PRICE : 3,000.-



**MDW-3L/R :** กล่อง 3 ลิ้นชัก  
 (สำหรับโต๊ะทำงานด้านซ้าย/ขวา)  
 W41.0 x D50.0 x H51.0 CM.  
 PRICE : 3,500.-



# MAJOR COLLECTION



**JDK-1200** : โต๊ะทำงาน  
W120.0 x D60.0 x H75.0 CM.  
PRICE : 5,800.-



**JDK-1260** : โต๊ะทำงาน  
W120.0 x D60.0 x H75.0 CM.  
PRICE : 6,200.-



**JPD-662** : ตู้ถือเดือน 2 ลิ้นชัก  
W40.0 x D50.0 x H62.5 CM.  
PRICE : 4,900.-



**JPD-763** : ตู้ข้างโต๊ะ 3 ลิ้นชัก  
W40.0 x D60.0 x H75.0 CM.  
PRICE : 6,900.-



**JCL-800** : ตู้เอกสารเตี้ยโล่ง  
W80.0 x D40.0 x H81.0 CM.  
PRICE : 3,000.-



**JCL-810** :  
ตู้เอกสารเตี้ย 2 บานเปิด  
W80.0 x D40.0 x H81.0 CM.  
PRICE : 4,500.-



**JDK-12126 L/R** :  
โต๊ะทำงานรูปตัวแอล ซ้าย/ขวา  
W120.0 x D120.0 x H75.0 CM.  
PRICE : 9,900.-



**JCL-1222** : ตู้เอกสาร 2 บานเปิด  
2 ลิ้นชักแขวนเพิ่ม  
W120.0 x D40.0 x H81.0 CM.  
PRICE : 8,500.-



**JCL-1260** : ตู้เอกสาร 2 บานเปิด  
10 ลิ้นชักแยกประเภท  
W120.0 x D40.0 x H81.0 CM.  
PRICE : 8,000.-



**JTE-8060** : โต๊ะข้างขาเหล็ก  
W60.0 x D80.0 x H75.0 CM.  
PRICE : 5,900.-



**JDK-16148 L/R** :  
โต๊ะทำงานรูปตัวแอล ซ้าย/ขวา  
W160.0 x D140.0 x H75.0 CM.  
PRICE : 11,500.-



**JCM-800**



**JCM-810**



**JCM-811**

**JCM-800** : ตู้เอกสารสูงโล่ง  
W80.0 x D40.0 x H155.0 CM.  
PRICE : 4,900.-

**JCM-810** : ตู้เอกสารสูง บนโล่ง-ล่าง  
2 บานเปิด  
W80.0 x D40.0 x H155.0 CM.  
PRICE : 6,200.-

**JCM-811** : ตู้เอกสารสูง 4 บานเปิด  
W80.0 x D40.0 x H155.0 CM.  
PRICE : 7,700.-



**JDK-1680** : โต๊ะทำงาน  
W160.0 x D80.0 x H75.0 CM.  
PRICE : 8,900.-

# MAJOR COMPACT SET



**JCD-1200 :**  
โต๊ะคอมพิวเตอร์พร้อมที่วาง CPU  
W120.0 x D60.0 x H75.0 CM.  
PRICE : 8,000.-



**JCD-1202 :**  
โต๊ะคอมพิวเตอร์ 2 ลินชักขวา  
W120.0 x D60.0 x H75.0 CM.  
PRICE : 9,200.-



**JDK-1202 :**  
โต๊ะทำงาน 2 ลินชักขวา  
W120.0 x D60.0 x H75.0 CM.  
PRICE : 8,800.-



**JTE-6060 :**  
แผ่นต่อหน้าโต๊ะเข้ามุม  
W60.0 x D60.0 x H2.5 CM.  
PRICE : 1,250.-



**LCD-861 :**  
โต๊ะคอมพิวเตอร์ 80 CM.  
W80.0 x D60.0 x H75.0 CM.  
PRICE : 3,750.-



**LDK-1202 :** โต๊ะทำงาน 1.20 M.  
1 ลินชัก 1 บานเปิด  
W120.0 x D60.0 x H75.0 CM.  
PRICE : 5,650.-



**LCD-1202 :** โต๊ะคอมพิวเตอร์ 1.20 M.  
1 ลินชัก 1 บานเปิด  
W120.0 x D60.0 x H75.0 CM.  
PRICE : 6,200.-



**JTE-6060 :**  
แผ่นต่อหน้าโต๊ะเข้ามุม  
W60.0 x D60.0 x H2.5 CM.  
PRICE : 1,250.-

CHERRY

BLACK



# LINK COLLECTION

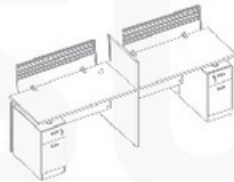

**-21 :** LINK ชุดสำนักงาน 2 ที่นั่ง  
/242.5 x D61.0 x H109.0 CM.  
RICE : 20,500.- (BLACK MELAMINE)  
21,500.- (FABRIC)

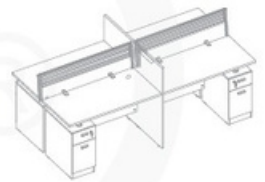

**C-41 :** LINK ชุดสำนักงาน 4 ที่นั่ง  
W242.5 x D120.5 x H109.0 CM.  
PRICE : 31,500.- (BLACK MELAMINE)  
32,500.- (FABRIC)

## MINI SCREEN : ฉากกั้นหน้าโต๊ะกิ่งโปร่งแสง



**MS-4080 :** W80.0 x H42.0 CM.  
PRICE : 3,500.- (BLACK MELAMINE)  
3,700.- (FABRIC)

**MS-40100 :** W100.0 x H42.0 CM.  
PRICE : 4,000.- (BLACK MELAMINE)  
4,300.- (FABRIC)

**MS-40120 :** W120.0 x H42.0 CM.  
PRICE : 4,100.- (BLACK MELAMINE)  
4,400.- (FABRIC)

**MS-40150 :** W150.0 x H42.0 CM.  
PRICE : 5,200.- (BLACK MELAMINE)  
5,700.- (FABRIC)

**MS-40160 :** W160.0 x H42.0 CM.  
PRICE : 5,400.- (BLACK MELAMINE)  
5,900.- (FABRIC)

**MS-40180 :** W180.0 x H42.0 CM.  
PRICE : 5,500.- (BLACK MELAMINE)  
6,000.- (FABRIC)



**SKT-600 :** รางเลื่อนคีย์บอร์ดสำหรับยึดโต๊ะ  
W60.0 x D35.0 x H9.0 CM.  
PRICE : 2,065.-



**CPU-500 :** ฐานวาง CPU ล้อเลื่อน  
W25.0 x D50.0 x H15.0 CM.  
PRICE : 625.-

ทั้งนี้คุณยังสามารถปรับเปลี่ยนสีได้ เพื่อให้เข้ากับห้องและความต้องการของคุณ







**SDK-1000** : โต๊ะทำงานโล่ง 1.00 M.  
W100.0 x D60.0 x H75.0 CM.  
PRICE : 3,435.-



**SDK-1200** : โต๊ะทำงานโล่ง 1.20 M.  
W120.0 x D60.0 x H75.0 CM.  
PRICE : 3,625.-



**SDK-1500** : โต๊ะทำงานโล่ง 1.50 M.  
W150.0 x D80.0 x H75.0 CM.  
PRICE : 6,625.-



**SDK-1600** : โต๊ะทำงานโล่ง 1.60 M.  
W160.0 x D80.0 x H75.0 CM.  
PRICE : 7,875.-



**SDK-1800** : โต๊ะทำงานโล่ง 1.80 M.  
W180.0 x D80.0 x H75.0 CM.  
PRICE : 9,750.-



**SSR-1000L** : โต๊ะต่อข้างซ้าย  
W100.0 x D50.0 x H75.0 CM.  
PRICE : 3,315.-



**SSR-1000R** : โต๊ะต่อข้างขวา  
W100.0 x D50.0 x H75.0 CM.  
PRICE : 3,315.-



**SSR-1000** : โต๊ะต่อข้างซ้าย-ขวา  
W100.0 x D50.0 x H75.0 CM.  
PRICE : 3,375.-



**SDW-2L/R** : กล่อง 2 ลินชัก  
สำหรับโต๊ะทำงานซ้าย/ขวา  
W41.0 x D50.0 x H51.0 CM.  
PRICE : 3,000.-



**SDW-3L/R** : กล่อง 3 ลินชัก  
สำหรับโต๊ะทำงานซ้าย/ขวา  
W41.0 x D50.0 x H51.0 CM.  
PRICE : 3,625.-



**SDS-2S** :  
กล่องชั้น สำหรับโต๊ะต่อข้าง  
W30.0 x D46.0 x H46.0 CM.  
PRICE : 2,375.-



**SDW-3S** :  
กล่อง 3 ลินชัก สำหรับโต๊ะต่อข้าง  
W30.0 x D46.0 x H46.0 CM.  
PRICE : 3,000.-



**SKT-600** :  
วางเคเบิลบอร์ดสำหรับยึดโต๊ะ  
W60.0 x D35.0 x H9.0 CM.  
PRICE : 2,065.-



**SKT-601** :  
ถาดเคเบิลบอร์ดสำหรับยึดโต๊ะ  
W60.0 x D36.0 x H12.0 CM.  
PRICE : 1,450.-



**CPU-500** :  
ฐานวาง CPU ล้อเลื่อน  
W25.0 x D50.0 x H15.0 CM.  
PRICE : 625.-



**CPU-501** :  
ฐานวาง CPU ล้อเลื่อน  
W28.0 x D48.0 x H59.5 CM.  
PRICE : 1,920.-



**SCD-861** : โต๊ะคอมพิวเตอร์  
W80.0 x D60.0 x H75.0 CM.  
PRICE : 3,875.-



**SPT-861** : โต๊ะพรีนเตอร์  
W80.0 x D60.0 x H75.0 CM.  
PRICE : 3,750.-



**SCD-1200L** :  
โต๊ะคอมพิวเตอร์และพรีนเตอร์  
W120.0 x D60.0 x H75.0 CM.  
PRICE : 5,625.-



**SCD-1200R** :  
โต๊ะคอมพิวเตอร์และพรีนเตอร์  
W120.0 x D60.0 x H75.0 CM.  
PRICE : 5,625.-



**SCN-600** : โต๊ะเข้ามุมแบบมีชั้น  
W60.0 x D60.0 x H75.0 CM.  
PRICE : 3,875.-





**SPD-600 :**  
ตู้ลิ้นชักแยกประเภท  
W58.0 x D36.4 x H84.4 CM.  
PRICE : 4,440.-



**SPD-662 :** ตู้ลิ้นชัก 2 ลิ้นชัก  
W42.0 x D60.0 x H65.0 CM.  
PRICE : 6,625.-



**SPD-663 :** ตู้ลิ้นชัก 3 ลิ้นชัก  
W42.0 x D60.0 x H65.0 CM.  
PRICE : 7,250.-



**SPD-763 :** ตู้ข้างโต๊ะ 3 ลิ้นชัก  
W42.0 x D60.0 x H75.0 CM.  
PRICE : 10,625.-



**SCS-1200 :** ตู้ลิ้นชักข้างโต๊ะ  
W120.0 x D40.0 x H65.0 CM.  
PRICE : 11,625.-



**SD-600 :** ตู้ลิ้นชักแยกประเภท  
W58.0 x D36.4 x H39.6 CM.  
PRICE : 3,315.-



**STE-1000 :** โต๊ะต่อเข้ามา  
W100.0 x D100.0 x H75.0 CM.  
PRICE : 4,750.-



**STE-8040 :** โต๊ะต่อข้างขาเหล็ก  
W40.0 x D80.0 x H75.0 CM.  
PRICE : 5,625.-



**STE-1261 :** โต๊ะต่อข้างขาเหล็ก  
W120.0 x D60.0 x H75.0 CM.  
PRICE : 8,625.-



**STE-1281 :** โต๊ะต่อข้างขาเหล็ก  
W120.0 x D80.0 x H75.0 CM.  
PRICE : 9,875.-



**STE-862 :** โต๊ะต่อข้างขาเหล็ก  
W120.0 x D80.0 x H75.0 CM.  
PRICE : 8,625.-



**SCF-800 :** โต๊ะประชุมกลมขาเหล็ก  
W80.0 x D80.0 x H75.0 CM.  
PRICE : 7,375.-



**SCF-1000 :** โต๊ะประชุมกลมขาเหล็ก  
W100.0 x D100.0 x H75.0 CM.  
PRICE : 8,625.-



**TCR-88 :** แผ่นบนเคาน์เตอร์โค้ง  
W88.0 x D88.0 x H2.8 CM.  
PRICE : 4,000.-



**TCN-120 :**  
แผ่นบนเคาน์เตอร์เข้ามาฉาก  
W120.0 x D120.0 x H2.8 CM.  
PRICE : 4,500.-



**STE-6060 :** แผ่นต่อหน้าโต๊ะเข้ามา  
W60.0 x D60.0 x H2.8 CM.  
PRICE : 2,000.-



**STE-8060 :** แผ่นต่อหน้าโต๊ะเข้ามา  
W80.0 x D60.0 x H2.8 CM.  
PRICE : 2,375.-



**STE-8080 :** แผ่นต่อหน้าโต๊ะเข้ามา  
W80.0 x D80.0 x H2.8 CM.  
PRICE : 3,625.-



**TC-60 :** แผ่นบนเคาน์เตอร์  
W40.0 x D60.0 x H2.8 CM.  
PRICE : 1,125.-



**TC-60R :** แผ่นบนเคาน์เตอร์  
W40.0 x D60.0 x H2.8 CM.  
PRICE : 1,250.-



**SCF-158 :** โต๊ะประชุมต่อข้าง  
W150.0 x D80.0 x H75.0 CM.  
PRICE : 8,625.-



**SCF-1808 :** โต๊ะประชุม  
W180.0 x D80.0 x H75.0 CM.  
PRICE : 11,125.-



**SCF-80 :** โต๊ะประชุม  
W80.0 x D60.0 x H75.0 CM.  
PRICE : 3,375.-

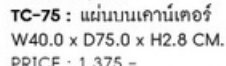

**TC-75 :** แผ่นบนเคาน์เตอร์  
W40.0 x D75.0 x H2.8 CM.  
PRICE : 1,375.-

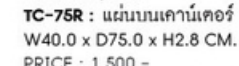

**TC-75R :** แผ่นบนเคาน์เตอร์  
W40.0 x D75.0 x H2.8 CM.  
PRICE : 1,500.-



**SCF-126 :**  
โต๊ะประชุมครึ่งวงกลมต่อหัวท้าย  
W120.0 x D60.0 x H75.0 CM.  
PRICE : 4,750.-

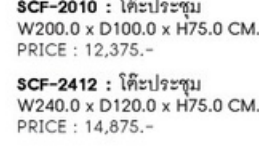

**SCF-2010 :** โต๊ะประชุม  
W200.0 x D100.0 x H75.0 CM.  
PRICE : 12,375.-

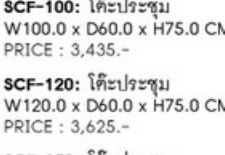

**SCF-100 :** โต๊ะประชุม  
W100.0 x D60.0 x H75.0 CM.  
PRICE : 3,435.-

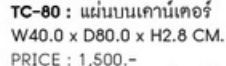

**TC-80 :** แผ่นบนเคาน์เตอร์  
W40.0 x D80.0 x H2.8 CM.  
PRICE : 1,500.-

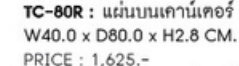

**TC-80R :** แผ่นบนเคาน์เตอร์  
W40.0 x D80.0 x H2.8 CM.  
PRICE : 1,625.-

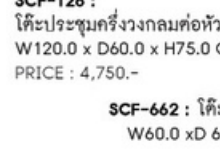

**SCF-662 :** โต๊ะประชุมต่อเข้ามา  
W60.0 x D60.0 x H75.0 CM.  
PRICE : 3,125.-



**SCF-2412 :** โต๊ะประชุม  
W240.0 x D120.0 x H75.0 CM.  
PRICE : 14,875.-

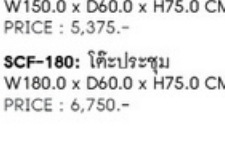

**SCF-150 :** โต๊ะประชุม  
W150.0 x D60.0 x H75.0 CM.  
PRICE : 5,375.-

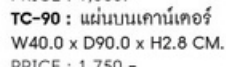

**TC-90 :** แผ่นบนเคาน์เตอร์  
W40.0 x D90.0 x H2.8 CM.  
PRICE : 1,750.-

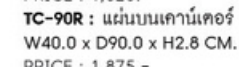

**TC-90R :** แผ่นบนเคาน์เตอร์  
W40.0 x D90.0 x H2.8 CM.  
PRICE : 1,875.-

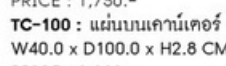

**TC-100 :** แผ่นบนเคาน์เตอร์  
W40.0 x D100.0 x H2.8 CM.  
PRICE : 2,000.-

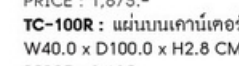

**TC-100R :** แผ่นบนเคาน์เตอร์  
W40.0 x D100.0 x H2.8 CM.  
PRICE : 2,125.-

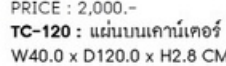

**TC-120 :** แผ่นบนเคาน์เตอร์  
W40.0 x D120.0 x H2.8 CM.  
PRICE : 2,250.-

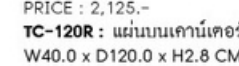

**TC-120R :** แผ่นบนเคาน์เตอร์  
W40.0 x D120.0 x H2.8 CM.  
PRICE : 2,375.-

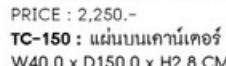

**TC-150 :** แผ่นบนเคาน์เตอร์  
W40.0 x D150.0 x H2.8 CM.  
PRICE : 2,875.-

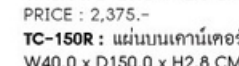

**TC-150R :** แผ่นบนเคาน์เตอร์  
W40.0 x D150.0 x H2.8 CM.  
PRICE : 3,000.-

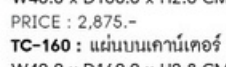

**TC-160 :** แผ่นบนเคาน์เตอร์  
W40.0 x D160.0 x H2.8 CM.  
PRICE : 3,125.-

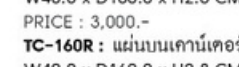

**TC-160R :** แผ่นบนเคาน์เตอร์  
W40.0 x D160.0 x H2.8 CM.  
PRICE : 3,250.-

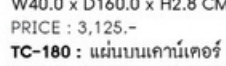

**TC-180 :** แผ่นบนเคาน์เตอร์  
W40.0 x D180.0 x H2.8 CM.  
PRICE : 3,500.-

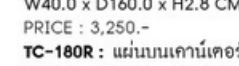

**TC-180R :** แผ่นบนเคาน์เตอร์  
W40.0 x D180.0 x H2.8 CM.  
PRICE : 3,625.-



**SCL-400 :** ตู้เอกสารโล่ง  
W40.0 x D40.0 x H84.0 CM.  
PRICE : 2,815.-



**SCL-410 :** ตู้เอกสารบานเปิด  
W40.0 x D40.0 x H84.0 CM.  
PRICE : 4,065.-



**SCL-440 :** ตู้เอกสาร 4 ลิ้นชัก  
W40.0 x D40.0 x H84.0 CM.  
PRICE : 5,625.-



**SCL-800 :** ตู้เอกสารโล่ง  
W80.0 x D40.0 x H84.0 CM.  
PRICE : 3,500.-



**SCL-810 :** ตู้เอกสารบานเปิด  
W80.0 x D40.0 x H84.0 CM.  
PRICE : 4,750.-



**SCL-820 :** ตู้เอกสารบานเลื่อน  
W80.0 x D40.0 x H84.0 CM.  
PRICE : 5,875.-



**SCL-950 :** ตู้เอกสารแขวนเพิ่ม  
W90.0 x D40.0 x H84.0 CM.  
PRICE : 9,375.-



**SCL-960 :**  
ตู้เอกสารลิ้นชักแยกประเภท  
W85.0 x D40.0 x H84.0 CM.  
PRICE : 11,125.-



**SCM-400 :** ตู้เอกสารสูงโล่ง  
W40.0 x D40.0 x H160.0 CM.  
PRICE : 5,315.-



**SCM-410 :**  
ตู้เอกสารสูงบนชั้นโล่ง ล่างบานเปิด  
W40.0 x D40.0 x H160.0 CM.  
PRICE : 6,565.-



**SCM-440 :**  
ตู้เอกสารสูงบนชั้นโล่ง ล่าง 4 ลิ้นชัก  
W40.0 x D40.0 x H160.0 CM.  
PRICE : 8,125.-



**SCM-411 :**  
ตู้เอกสารสูงบานเปิดบน-ล่าง  
W40.0 x D40.0 x H160.0 CM.  
PRICE : 7,250.-



**SCM-441 :** ตู้เอกสารสูง  
บานเปิดบน-ล่าง 4 ลิ้นชัก  
W40.0 x D40.0 x H160.0 CM.  
PRICE : 8,815.-



**SCM-413 :** ตู้เอกสารสูง  
บานเปิดกระจกบน-ล่างบานเปิด  
W40.0 x D40.0 x H160.0 CM.  
PRICE : 7,815.-



**SCM-443 :** ตู้เอกสารสูง  
บานเปิดกระจกบน-ล่าง 4 ลิ้นชัก  
W40.0 x D40.0 x H160.0 CM.  
PRICE : 9,375.-



**SCM-800 :** ตู้เอกสารสูงโล่ง  
W80.0 x D40.0 x H160.0 CM.  
PRICE : 6,000.-



**SCM-810 :**  
ตู้เอกสารสูงบนโล่ง-ล่างบานเปิด  
W80.0 x D40.0 x H160.0 CM.  
PRICE : 7,250.-



**SCM-811 :**  
ตู้เอกสารสูงบานเปิดบน-ล่าง  
W80.0 x D40.0 x H160.0 CM.  
PRICE : 9,750.-



**SCM-813 :** ตู้เอกสารสูง  
บานเปิดกระจกบน-ล่างบานเปิด  
W80.0 x D40.0 x H160.0 CM.  
PRICE : 11,750.-



**SCM-816 :** ตู้เอกสารสูง  
บนลิ้นชักแยกประเภท-ล่างบานเปิด  
W80.0 x D40.0 x H160.0 CM.  
PRICE : 11,750.-



**SCM-820 :**  
ตู้เอกสารสูงบนโล่ง-ล่างบานเลื่อน  
W80.0 x D40.0 x H160.0 CM.  
PRICE : 8,375.-



**SCM-826 :** ตู้เอกสารสูง  
บนลิ้นชักแยกประเภท-ล่างบานเลื่อน  
W80.0 x D40.0 x H160.0 CM.  
PRICE : 12,250.-



**SCM-950 :** ตู้เอกสารสูงบนโล่ง  
ล่างลิ้นชักแขวนเพิ่ม  
W90.0 x D40.0 x H160.0 CM.  
PRICE : 11,875.-



**SCM-953 :** ตู้เอกสารสูง  
บนบานกระจก-ล่างลิ้นชักแขวนเพิ่ม  
W90.0 x D40.0 x H160.0 CM.  
PRICE : 16,750.-



**SCM-960 :** ตู้เอกสารสูง  
บนโล่ง-ล่างลิ้นชักแยกประเภท  
W85.0 x D40.0 x H160.0 CM.  
PRICE : 13,500.-



**SCM-963 :** ตู้เอกสารสูงบน  
บานกระจก-ล่างลิ้นชักแยกประเภท  
W85.0 x D40.0 x H160.0 CM.  
PRICE : 18,375.-

**WIN SERIES**



# WIN PLUS SERIES



**WDK-860** : โต๊ะทำงาน  
W80.0 x D60.0 x H75.0 CM.  
PRICE : 6,250.- (EPOXY)  
6,625.- (CHROMIUM)



**WDK-1060** : โต๊ะทำงาน  
W100.0 x D60.0 x H75.0 CM.  
PRICE : 7,500.- (EPOXY)  
7,875.- (CHROMIUM)



**WDK-1260** : โต๊ะทำงาน  
W120.0 x D60.0 x H75.0 CM.  
PRICE : 7,625.- (EPOXY)  
8,125.- (CHROMIUM)



**WDK-1560** : โต๊ะทำงาน  
W150.0 x D60.0 x H75.0 CM.  
PRICE : 9,250.- (EPOXY)  
9,750.- (CHROMIUM)



**WDK-1860** : โต๊ะทำงาน  
W180.0 x D60.0 x H75.0 CM.  
PRICE : 9,375.- (EPOXY)  
9,875.- (CHROMIUM)



**WDK-2160** : โต๊ะทำงาน  
W210.0 x D60.0 x H75.0 CM.  
PRICE : 10,625.- (EPOXY)  
11,125.- (CHROMIUM)



**WDK-1580** : โต๊ะทำงาน  
W150.0 x D80.0 x H75.0 CM.  
PRICE : 10,500.- (EPOXY)  
11,000.- (CHROMIUM)



**WDK-1680** : โต๊ะทำงาน  
W160.0 x D80.0 x H75.0 CM.  
PRICE : 10,625.- (EPOXY)  
11,125.- (CHROMIUM)



**WDK-1880** : โต๊ะทำงาน  
W180.0 x D80.0 x H75.0 CM.  
PRICE : 11,375.- (EPOXY)  
11,875.- (CHROMIUM)



**WDEL-1890** : โต๊ะทำงานผู้บริหาร กล่อง 2 ลิ้นชักซ้าย  
W180.0 x D90.0 x H75.0 CM.  
PRICE : 19,375.- (EPOXY)  
19,875.- (CHROMIUM)



**WDER-1890** : โต๊ะทำงานผู้บริหาร กล่อง 2 ลิ้นชักขวา  
W180.0 x D90.0 x H75.0 CM.  
PRICE : 19,375.- (EPOXY)  
19,875.- (CHROMIUM)



**WSTL-1618** : ชุดโต๊ะทำงาน รูปตัวแอลต่อซ้าย  
W160.0 x D 180.0 x H 75.0 CM.  
PRICE : 21,750.- (EPOXY)  
22,500.- (CHROMIUM)



**WSTL-1818** : ชุดโต๊ะทำงานรูปตัวแอลต่อซ้าย  
W180.0 x D180.0 x H75.0 CM.  
PRICE : 24,000.- (EPOXY)  
24,750.- (CHROMIUM)



**WSTR-1618** : ชุดโต๊ะทำงานรูปตัวแอลต่อขวา  
W160.0 x D180.0 x H75.0 CM.  
PRICE : 21,750.- (EPOXY)  
22,500.- (CHROMIUM)



**WSTR-1818** : ชุดโต๊ะทำงานรูปตัวแอลต่อขวา  
W180.0 x D180.0 x H75.0 CM.  
PRICE : 24,000.- (EPOXY)  
24,750.- (CHROMIUM)

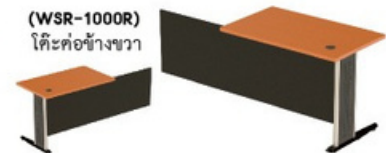

**(WSR-1000R)**  
โต๊ะต่อข้างขวา  
**WSR-1000L** : โต๊ะต่อข้างซ้าย  
W100.0 x D60.0 x H75.0 CM.  
PRICE : 5,315.- (EPOXY)  
5,500.- (CHROMIUM)



**WCF-2718** : โต๊ะประชุม 8 ที่นั่ง  
W270.0 x D180.0 x H75.0 CM.  
PRICE : 31,250.- (EPOXY)  
33,125.- (CHROMIUM)



**WCF-1809** : โต๊ะประชุม 6 ที่นั่ง  
W180.0 x D90.0 x H75.0 CM.  
PRICE : 11,875.- (EPOXY)  
12,375.- (CHROMIUM)

**WCF-2412** : โต๊ะประชุม 8 ที่นั่ง  
W240.0 x D120.0 x H75.0 CM.  
PRICE : 15,500.- (EPOXY)  
16,125.- (CHROMIUM)



**WCF-2712** : โต๊ะประชุม 8 ที่นั่ง  
W270.0 x D120.0 x H75.0 CM.  
PRICE : 32,375.- (EPOXY)  
34,375.- (CHROMIUM)

**WCF-3312** : โต๊ะประชุม 10 ที่นั่ง  
W330.0 x D120.0 x H75.0 CM.  
PRICE : 34,375.- (EPOXY)  
36,875.- (CHROMIUM)

**WCF-3612** : โต๊ะประชุม 10 ที่นั่ง  
W360.0 x D120.0 x H75.0 CM.  
PRICE : 36,875.- (EPOXY)  
39,375.- (CHROMIUM)

# WIN PLUS SERIES

## WORKING SET 1



1. **WDK-1260** : โต๊ะทำงาน  
W120.0 x D60.0 x H75.0 CM.
2. **WDK-860** : โต๊ะทำงาน  
W80.0 x D60.0 x H75.0 CM.
3. **STE-6060** : แผ่นต่อหน้าโต๊ะเข้ามุม  
W60.0 x D60.0 x H2.8 CM.
4. **SDW-3R** : ถัง 3 ลิ้นชักสำหรับโต๊ะทำงาน  
W41.0 x D50.0 x H51.0 CM.
5. **CPU-500** : ฐานวาง CPU ล้อเลื่อน  
W25.0 x D50.0 x H15.0 CM.
6. **SKT-600** : รางเลื่อนคีย์บอร์ดสำหรับยึดโต๊ะ  
W60.0 x D35.0 x H9.0 CM.

PRICE : 22,190.- (EPOXY)  
23,065.- (CHROMIUM)

## WORKING SET 2

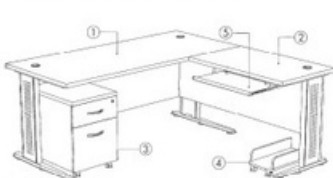

1. **WDK-1880** : โต๊ะทำงาน  
W180.0 x D80.0 x H75.0 CM.
2. **WSR-1000R** : โต๊ะต่อข้างขวา  
W100.0 x D60.0 x H75.0 CM.
3. **SPD-662** : ตู้ล้อเลื่อน 2 ลิ้นชัก  
W42.0 x D60.0 x H65.0 CM.
4. **CPU-500** : ฐานวาง CPU ล้อเลื่อน  
W25.0 x D50.0 x H15.0 CM.
5. **SKT-600** : รางเลื่อนคีย์บอร์ดสำหรับยึดโต๊ะ  
W60.0 x D35.0 x H9.0 CM.

PRICE : 26,005.- (EPOXY)  
26,690.- (CHROMIUM)

## WORKING SET 3

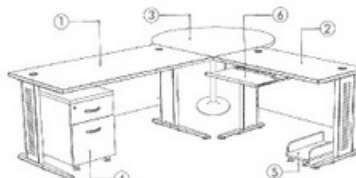

1. **WDK-1680** : โต๊ะทำงาน  
W160.0 x D80.0 x H75.0 CM.
2. **WDK-1260** : โต๊ะทำงาน  
W120.0 x D60.0 x H75.0 CM.
3. **STE-862** : โต๊ะต่อข้างขวาเล็ก  
W120.0 x D80.0 x H75.0 CM.
4. **SPD-662** : ตู้ล้อเลื่อน 2 ลิ้นชัก  
W42.0 x D60.0 x H65.0 CM.
5. **CPU-500** : ฐานวาง CPU ล้อเลื่อน  
W25.0 x D50.0 x H15.0 CM.
6. **SKT-600** : รางเลื่อนคีย์บอร์ดสำหรับยึดโต๊ะ  
W60.0 x D35.0 x H9.0 CM.

PRICE : 36,190.- (EPOXY)  
37,190.- (CHROMIUM)

## WORKING SET 4

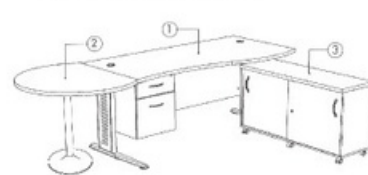

1. **WDEL-1890** : โต๊ะทำงานผู้บริหาร  
W180.0 x D90.0 x H75.0 CM.
2. **STE-1281** : โต๊ะต่อข้างขวาเล็ก  
W120.0 x D80.0 x H75.0 CM.
3. **SCS-1200** : ตู้ล้อเลื่อนข้างโต๊ะ  
W120.0 x D40.0 x H65.0 CM.

PRICE : 40,875.- (EPOXY)  
41,375.- (CHROMIUM)

## COUNTER SET 1



1. **PF-1060 T** W60.0 x H100.0 CM. (2)
2. **PF-1077 TS** W77.8 x H100.0 CM. (2)
3. **P-100** H100.0 CM. (1)
4. **PST-100** D5.5 x W20.0 CM. (3)
5. **SCF-150** W150.0 x D60.0 x H75.0 CM. (1)
6. **TC-161** W40.0 x D161.0 x H2.8 CM. (1)
7. **SPD-662** W42.0 x D60.0 x H65.0 CM. (1)
8. **SKT-600** W60.0 x D35.0 x H9.0 CM. (1)
9. **CPU-500** W25.0 x D50.0 x H15.0 CM. (1)
10. **GROMMET** Ø 6.0 CM. (1)

PRICE : 35,915.-

## COUNTER SET 2

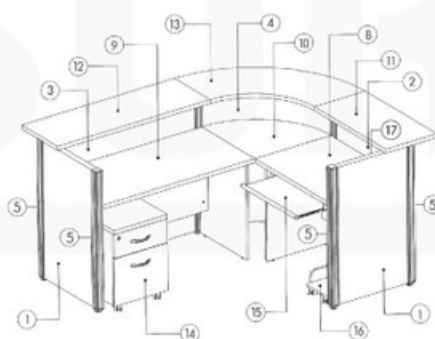

1. **PF-1060 T** W60.0 x H100.0 CM. (2)
2. **PF-1080 T** W80.0 x H100.0 CM. (1)
3. **PF-10120 T** W120.0 x H100.0 CM. (1)
4. **PFR-100 T** W60.0 x H100.0 CM. (1)
5. **P-100** H100.0 CM. (1)
6. **PST-100** W5.5 x D20.0 CM. (4)
7. **SP-100** W5.5 x D20.0 CM. (1)
8. **SCF-80** W80.0 x D60.0 x H75.0 CM. (1)
9. **SCF-120** W120.0 x D60.0 x H75.0 CM. (1)
10. **STE-6060** W60.0 x D60.0 x H2.8 CM. (1)
11. **TC-80** W80.0 x D40.0 x H2.8 CM. (1)
12. **TC-120** W120.0 x D40.0 x H2.8 CM. (1)
13. **TCR-88** W88.0 x D88.0 x H2.8 CM. (1)
14. **SPD-662** W42.0 x D60.0 x H65.0 CM. (1)
15. **SKT-600** W60.0 x D35.0 x H9.0 CM. (1)
16. **CPU-500** W25.0 x D50.0 x H15.0 CM. (1)
17. **GROMMET** Ø 6.0 CM. (1)

PRICE : 49,915.-

## FOR 6 PERSONS



1. **WCF-1809** : W180.0 x D90.0 x H75.0 CM. (1)  
PRICE : 11,875.- (EPOXY) 12,375.- (CHROMIUM)

## FOR 10 PERSONS



1. **WCF-3312** : W330.0 x D120.0 x H75.0 CM. (1)  
PRICE : 34,375.- (EPOXY) 36,875.- (CHROMIUM)
2. **WCF-3612** : W360.0 x D120.0 x H75.0 CM. (1)  
PRICE : 36,875.- (EPOXY) 39,375.- (CHROMIUM)

## FOR 16 PERSONS



1. **SCF-150** : W150.0 x D60.0 x H75.0 CM. (8)
2. **SCF-662** : W60.0 x D60.0 x H75.0 CM. (4)

PRICE : 55,500.-

ดูรายละเอียดสินค้าเพิ่มเติม  
เพียงแค่สแกน "QR CODE"







**Jigsaw**

ZONO

CHERRY

WORK STATION SERIES

ดูรายละเอียดสินค้าเพิ่มเติม  
เพียงแค่สแกน "QR CODE"



SET A

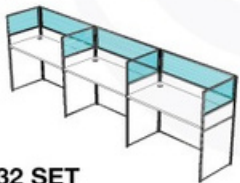

**A-32 SET**

WPLF-1260 : W60.0 x H120.0 CM. (4)  
WPLF-12120 : W120.0 x H120.0 CM. (3)  
WT-1260 : W120.0 x D60.0 CM. (3)  
PC-120 : 120.0 CM. (4)  
CT-120 : 120.0 CM. (10)  
PRICE : 44,050.- (FABRIC)  
40,600.- (BLACK MELAMINE)

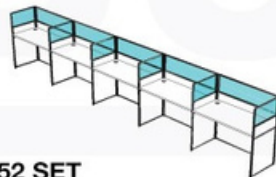

**A-52 SET**

WPLF-1260 : W60.0 x H120.0 CM. (6)  
WPLF-12120 : W120.0 x H120.0 CM. (5)  
WT-1260 : W120.0 x D60.0 CM. (5)  
PC-120 : 120.0 CM. (6)  
CT-120 : 120.0 CM. (16)  
PRICE : 70,250.- (FABRIC)  
64,600.- (BLACK MELAMINE)

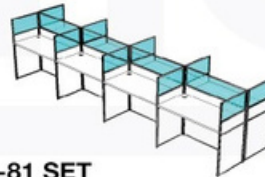

**A-81 SET**

WPLF-1260 : W60.0 x H120.0 CM. (10)  
WPLF-12120 : W120.0 x H120.0 CM. (4)  
WT-1260 : W120.0 x D60.0 CM. (8)  
PC-120 : 120.0 CM. (5)  
CT-120 : 120.0 CM. (18)  
PRICE : 85,750.- (FABRIC)  
80,050.- (BLACK MELAMINE)

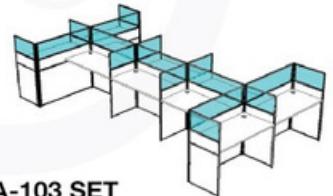

**A-103 SET**

WPLF-1260 : W60.0 x H120.0 CM. (10)  
WPLF-12120 : W120.0 x H120.0 CM. (7)  
WT-1260 : W120.0 x D60.0 CM. (10)  
PC-120 : 120.0 CM. (8)  
CT-120 : 120.0 CM. (24)  
PRICE : 110,550.- (FABRIC)  
102,100.- (BLACK MELAMINE)

SET B

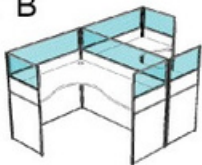

**B-21 SET**

WPLF-1260 : W 60.0 x H 120.0 CM. (4)  
WPLF-12120 : W 120.0 x H 120.0 CM. (2)  
WPLF-12150 : W 150.0 x H 120.0 CM. (1)  
WTC-15120 : W 150.0 x D 120.0 CM. (2)  
PC-120 : 120.0 CM. (4)  
CT-120 : 120.0 CM. (10)  
PRICE : 47,000.- (FABRIC)  
42,550.- (BLACK MELAMINE)

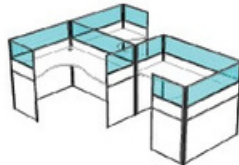

**B-31 SET**

WPLF-1260 : W60.0 x H120.0 CM. (5)  
WPLF-12120 : W120.0 x H120.0 CM. (3)  
WPLF-12150 : W150.0 x H120.0 CM. (2)  
WTC-15120 : W150.0 x D120.0 CM. (3)  
PC-120 : 120.0 CM. (7)  
CT-120 : 120.0 CM. (16)  
PRICE : 71,000.- (FABRIC)  
64,000.- (BLACK MELAMINE)

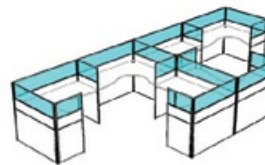

**B-62 SET**

WPLF-1260 : W60.0 x H120.0 CM. (8)  
WPLF-12120 : W120.0 x H120.0 CM. (5)  
WPLF-12150 : W150.0 x H120.0 CM. (5)  
WTC-15120 : W150.0 x D120.0 CM. (6)  
PC-120 : 120.0 CM. (11)  
CT-120 : 120.0 CM. (28)  
PRICE : 133,400.- (FABRIC)  
119,600.- (BLACK MELAMINE)

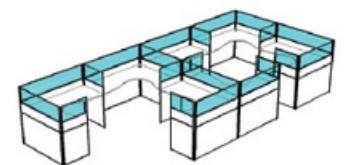

**B-74 SET**

WPLF-1260 : W60.0 x H120.0 CM. (9)  
WPLF-12120 : W120.0 x H120.0 CM. (6)  
WPLF-12150 : W150.0 x H120.0 CM. (6)  
WTC-15120 : W150.0 x D120.0 CM. (7)  
PC-120 : 120.0 CM. (13)  
CT-120 : 120.0 CM. (33)  
PRICE : 156,750.- (FABRIC)  
140,400.- (BLACK MELAMINE)





# WORK STATION SERIES

ZONO

CHERRY



**WPLF-1260** : PARTITION 60 CM.  
W60.0 x H120.0 CM.  
PRICE : 4,100.- (FABRIC)  
3,950.- (BLACK MELAMINE)



**WPLF-12120** : PARTITION 120 CM.  
W120.0 x H120.0 CM.  
PRICE : 6,250.- (FABRIC)  
5,400.- (BLACK MELAMINE)



**WPLF-12150** : PARTITION 150 CM.  
W150.0 x H120.0 CM.  
PRICE : 7,900.- (FABRIC)  
6,950.- (BLACK MELAMINE)



K103



K106



K108



K123



K137



K139



K122



K160



K199



K162



K168



K185



BLACK MELAMINE

## PART & ACCESSORIES



**WT-1260** : TOP 120 x 60  
W120.0 x D60.0 x H2.5 CM.  
PRICE : 1,900.-



**WT-1261** : TOP 122 x 60  
W122.0 x D60.0 x H2.5 CM.  
PRICE : 1,900.-



**WTE-1260** : โถงค้ำขาขนาดเล็ก  
W120.0 x D60.0 x H75.0 CM.  
PRICE : 6,900.-



**WTC-15120** : TOP 150 x 120  
W150.0 x D120.0 x H2.5 CM.  
PRICE : 3,500.-

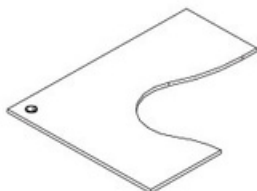

**WTC-15120** : TOP 150 x 120  
W150.0 x D120.0 x H2.5 CM.  
PRICE : 3,500.-



**JPD-662** : ตู้ล้อเลื่อน 2 ลังชัก  
W40.0 x D50.0 x H62.5 CM.  
PRICE : 4,900.-



**SKT-600** : รางเลื่อนคีย์บอร์ด  
สำหรับยึดโต๊ะ  
W60.0 x D35.0 x H9.0 CM.  
PRICE : 2,065.-

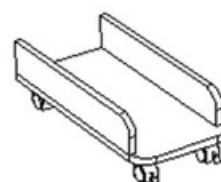

**CPU-500** : ฐานวาง CPU ล้อเลื่อน  
W25.0 x D50.0 x H15.0 CM.  
PRICE : 625.-

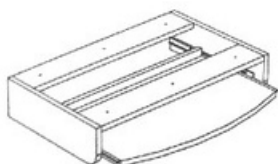

**SKT-601** :  
ถาดคีย์บอร์ดสำหรับยึดโต๊ะ  
W60.0 x D36.0 x H12.0 CM.  
PRICE : 1,450.-

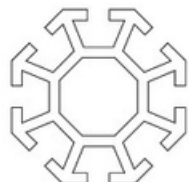

**PC-120** : เสาคอนดั๊กชั่น  
PRICE : 650.-

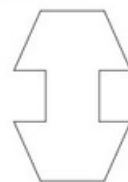

**CT-120** : เสากึ่งวงดั๊กชั่น  
PRICE : 120.-



**CPU-501** : ฐานวาง CPU ล้อเลื่อน  
W28.0 x D48.0 x H59.5 CM.  
PRICE : 1,920.-



# DECORATIVE PANEL



**DPO-120** : ฉากกั้นแบบเปิด 1.20 M.  
W120.0 x D20.0 x H120.0 CM.  
PRICE : 8,750.-

**DPO-150** : ฉากกั้นแบบเปิด 1.50 M.  
W150.0 x D20.0 x H120.0 CM.  
PRICE : 11,250.-

**DPO-180** : ฉากกั้นแบบเปิด 1.80 M.  
W180.0 x D20.0 x H120.0 CM.  
PRICE : 13,250.-



**DPC-120** : ฉากกั้นแบบปิด 1.20 M.  
W120.0 x D20.0 x H120.0 CM.  
PRICE : 8,000.-

**DPC-150** : ฉากกั้นแบบปิด 1.50 M.  
W150.0 x D20.0 x H120.0 CM.  
PRICE : 10,500.-

**DPC-180** : ฉากกั้นแบบปิด 1.80 M.  
W180.0 x D20.0 x H120.0 CM.  
PRICE : 12,500.-

## OPTION

คุณสมบัติพิเศษของฉากกั้นห้องนี้ คือค้ำบน (เฉพาะฉากกั้นแบบเปิด) วางของใช้กระจุกกระจิกหรือแม้กระทั่งอุปกรณ์ต่างๆ เช่น หนังสือ ปากกา และยังสามารถวางกระถางต้นไม้ เพื่อความสวยงามได้อีกด้วย



ฉากกั้นห้องแบบปิด



ฉากกั้นห้องแบบเปิด



ใช้วางกระถางต้นไม้



ใช้วางอุปกรณ์เครื่องใช้ต่างๆ

ทั้งนี้คุณยังสามารถปรับเปลี่ยนสีของผนังได้ เพื่อให้เข้ากับห้องและความต้องการของคุณ



UN3606

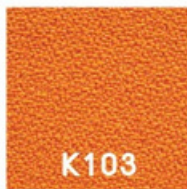

K103

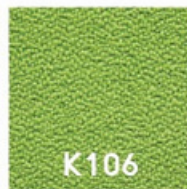

K106



K108



K123



K137



K139



CN4905



K122



K160



K199



K162







K168





K185



**STANDARD PANEL : ฉากกันทึบ**

DRAWING	CODE	DIMENSION		PRICE
		WIDTH	HEIGHT	
	PF-1040	40	100	2,990.-
	PF-1060	60	100	3,350.-
	PF-1075	75	100	4,000.-
	PF-1080	80	100	4,160.-
	PF-1090	90	100	4,460.-
	PF-10100	100	100	4,500.-
	PF-10120	120	100	4,800.-
	PF-1240	40	120	3,220.-
	PF-1260	60	120	3,730.-
	PF-1275	75	120	4,300.-
	PF-1280	80	120	4,400.-
	PF-1290	90	120	4,740.-
	PF-12100	100	120	4,980.-
	PF-12120	120	120	5,210.-
	PF-1640	40	160	4,150.-
	PF-1660	60	160	4,460.-
	PF-1675	75	160	5,270.-
	PF-1680	80	160	5,500.-
	PF-1690	90	160	6,240.-
	PF-16100	100	160	6,380.-
	PF-16120	120	160	6,690.-
	PF-1840	40	180	4,620.-
	PF-1860	60	180	5,030.-
	PF-1875	75	180	6,270.-
	PF-1880	80	180	6,540.-
	PF-1890	90	180	7,090.-
	PF-18100	100	180	7,110.-
	PF-18120	120	180	7,390.-

**HALF GLASS PANEL : ฉากกันทึบครึ่งกระจกใส**

	PGF-1260	60	120	3,960.-
	PGF-1275	75	120	4,480.-
	PGF-1280	80	120	4,640.-
	PGF-1290	90	120	5,430.-
	PGF-12100	100	120	5,660.-
	PGF-12120	120	120	5,840.-
		PGF-1660	60	160
PGF-1675		75	160	5,620.-
PGF-1680		80	160	5,850.-
PGF-1690		90	160	6,470.-
PGF-16100		100	160	6,660.-
PGF-16120		120	160	6,970.-
		PGF-1860	60	180
	PGF-1875	75	180	6,520.-
	PGF-1880	80	180	6,690.-
	PGF-1890	90	180	7,450.-
	PGF-18100	100	180	7,750.-
	PGF-18120	120	180	8,050.-

**HALF GLASS PANEL, SAND BLAST : ฉากกันทึบครึ่งกระจกขัดลาย**

	PLF-1260	60	120	4,260.-
	PLF-1275	75	120	5,030.-
	PLF-1280	80	120	5,160.-
	PLF-1290	90	120	5,780.-
	PLF-12100	100	120	6,080.-
	PLF-12120	120	120	6,400.-
		PLF-1660	60	160
PLF-1675		75	160	6,230.-
PLF-1680		80	160	6,460.-
PLF-1690		90	160	7,360.-
PLF-16100		100	160	7,740.-
PLF-16120		120	160	8,200.-
		PLF-1860	60	180
	PLF-1875	75	180	7,130.-
	PLF-1880	80	180	7,750.-
	PLF-1890	90	180	8,660.-
	PLF-18100	100	180	9,120.-
	PLF-18120	120	180	9,590.-



## GLASS PANEL : ลากทินกระจกใส

DRAWING	CODE	DIMENSION		PRICE
		WIDTH	HEIGHT	
	PG-1260	60	120	4,700.-
	PG-1275	75	120	5,000.-
	PG-1280	80	120	5,380.-
	PG-1290	90	120	5,780.-
	PG-12100	100	120	5,930.-
	PG-12120	120	120	6,230.-
	PG-1660	60	160	5,380.-
	PG-1675	75	160	5,850.-
	PG-1680	80	160	6,230.-
	PG-1690	90	160	6,460.-
	PG-16100	100	160	6,690.-
	PG-16120	120	160	7,130.-
	PG-1860	60	180	6,230.-
	PG-1875	75	180	6,690.-
	PG-1880	80	180	7,130.-
	PG-1890	90	180	7,460.-
	PG-18100	100	180	7,750.-
	PG-18120	120	180	8,200.-

## GLASS PANEL, SAND BLAST : ลากทินกระจกขัดลาย

	PL-1260	60	120	5,470.-
	PL-1275	75	120	6,230.-
	PL-1280	80	120	6,370.-
	PL-1290	90	120	7,130.-
	PL-12100	100	120	7,300.-
	PL-12120	120	120	7,580.-
	PL-1660	60	160	6,080.-
	PL-1675	75	160	7,000.-
	PL-1680	80	160	7,230.-
	PL-1690	90	160	8,130.-
	PL-16100	100	160	8,400.-
	PL-16120	120	160	9,200.-
	PL-1860	60	180	7,460.-
	PL-1875	75	180	8,200.-
	PL-1880	80	180	8,510.-
	PL-1890	90	180	9,120.-
	PL-18100	100	180	9,550.-
	PL-18120	120	180	10,420.-

## CURVED PANEL : ลากทินทึบโค้ง

	PFR-100	60	100	5,400.-
	PFR-120	60	120	5,920.-
	PFR-160	60	160	7,180.-
	PFR-180	60	180	8,270.-

## ACCESSORIES : อุปกรณ์เพิ่มเติม

	T-40	40	-	560.-
	T-60	60	-	750.-
	T-75	75	-	870.-
	T-80	80	-	980.-
	T-90	90	-	1,100.-
	T-100	100	-	1,220.-
	T-120	120	-	1,390.-
	D-40	40	-	620.-
	D-60	60	-	860.-
	D-75	75	-	980.-
	D-80	80	-	1,100.-
	D-90	90	-	1,350.-
	D-100	100	-	1,470.-
	D-120	120	-	1,720.-
	P-100	5.5	100	1,620.-
	P-120	5.5	120	1,800.-
	P-160	5.5	160	2,260.-
	P-180	5.5	180	2,550.-
	F-100	7	40	550.-
	PST-100	5.5	20	230.-
	SP-100	5.5	20	150.-

# ZEBRANO COUNTER COLLECTION

BACK



**ZCC-70** : ชุดเคาน์เตอร์เข้ามุม  
W70.0 x D70.0 x H107.0 CM.  
PRICE : 7,000.-

FRONT



BACK



**ZCT-80** : ชุดเคาน์เตอร์ 80 CM.  
W80.0 x D70.0 x H107.0 CM.  
PRICE : 6,500.-

FRONT



ACCESSORIES



**ZDW-10** : ชุดลิ้นชัก 80 CM.  
W76.0 x D45.0 x H15.0 CM.  
PRICE : 2,650.-



**ZDW-20** : ชุดลิ้นชัก 40 CM.  
W40.0 x D56.0 x H45.0 CM.  
PRICE : 4,200.-

BACK

เพื่อการใช้งานที่เหมาะสม สามารถเลือก  
ชั้นวางสลับได้ทั้งซ้ายหรือขวา ก่อนการติดตั้ง



**ZCT-120** : ชุดเคาน์เตอร์ 120 CM.  
W120.0 x D70.0 x H107.0 CM.  
PRICE : 8,500.-

FRONT



BACK



**ZCT-160** : ชุดเคาน์เตอร์ 160 CM.  
W160.0 x D70.0 x H107.0 CM.  
PRICE : 12,500.-

FRONT



ดูรายละเอียดสินค้าเพิ่มเติม  
เพียงแค่สแกน "QR CODE"

ZEBRANO COUNTER SET 80



BACK

**SET 1** : W150.0 x D70.0 x H107.0 CM.  
1. **ZCT-80** : W80.0 x D70.0 x H107.0 CM. (1)  
2. **ZCC-70** : W70.0 x D70.0 x H107.0 CM. (1)  
PRICE : 13,500.-

FRONT



BACK

**SET 3** : W220.0 x D220.0 x H107.0 CM.  
1. **ZCT-80** : W80.0 x D70.0 x H107.0 CM. (2)  
2. **ZCC-70** : W70.0 x D70.0 x H107.0 CM. (3)  
PRICE : 34,000.-

FRONT



## RECEPTION COUNTER

OAK



**CT-121** : เคาน์เตอร์ RECEPTION 1.20 M.  
W120.0 x D74.0 x H106.0 CM.



**CT-161** : เคาน์เตอร์ RECEPTION 1.60 M.  
W160.0 x D74.0 x H106.0 CM.





# ABSOLUTE COUNTER



BACK

**PCT-160 :**  
 ชุดเคาน์เตอร์ตรง 1.60 M.  
 W165.0 x D77.0 x H110.0 CM.  
 PRICE : 25,000.-



FRONT



BACK

**PCT-220 :** ชุดเคาน์เตอร์  
 โค้งตัวแอล 2.20 M.  
 W243.0 x D163.0 x H110.0 CM.  
 PRICE : 43,500.-



FRONT

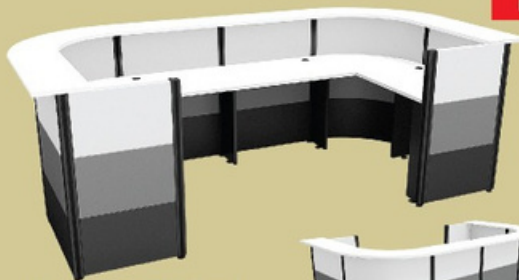

BACK

**PCT-280 :** ชุดเคาน์เตอร์  
 โค้งตัวยู 2.80 M.  
 W321.0 x D163.0 x H110.0 CM.  
 PRICE : 55,000.-



FRONT



**STANDARD PANEL : ฉากกันทึบ**  
**PVP-1260** W60.0 x H122.0 CM.  
 PRICE : 3,850.-  
**PVP-1280** W80.0 x H122.0 CM.  
 PRICE : 4,550.-  
**PVP-12100** W100.0 x H122.0 CM.  
 PRICE : 5,150.-  
**PVP-12120** W120.0 x H122.0 CM.  
 PRICE : 5,450.-

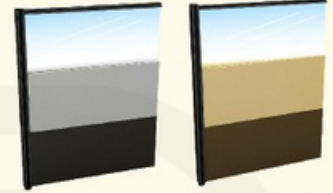

**HALF GLASS PANEL : ฉากกันทึบครึ่งกระจกลายใส**  
**PVG-1260** W60.0 x H122.0 CM.  
 PRICE : 4,300.-  
**PVG-1280** W80.0 x H122.0 CM.  
 PRICE : 5,100.-  
**PVG-12100** W100.0 x H122.0 CM.  
 PRICE : 5,800.-  
**PVG-12120** W120.0 x H122.0 CM.  
 PRICE : 6,100.-



**STANDARD PANEL : ฉากกันทึบ**  
**PVP-1660** W60.0 x H162.0 CM.  
 PRICE : 4,950.-  
**PVP-1680** W80.0 x H162.0 CM.  
 PRICE : 5,750.-  
**PVP-16100** W100.0 x H162.0 CM.  
 PRICE : 6,550.-  
**PVP-16120** W120.0 x H162.0 CM.  
 PRICE : 6,850.-

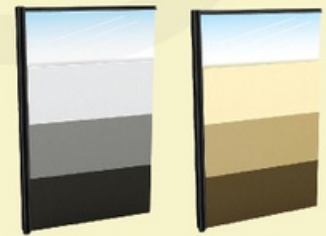

**HALF GLASS PANEL : ฉากกันทึบครึ่งกระจกลายใส**  
**PVG-1660** W60.0 x H162.0 CM.  
 PRICE : 5,400.-  
**PVG-1680** W80.0 x H162.0 CM.  
 PRICE : 6,300.-  
**PVG-16100** W100.0 x H162.0 CM.  
 PRICE : 7,200.-  
**PVG-16120** W120.0 x H162.0 CM.  
 PRICE : 7,500.-

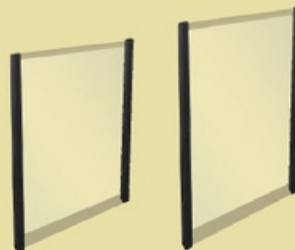

**ACCESSORIES : POST เสานิโค**  
**P-122** H122.0 CM.  
 PRICE : 1,830.-  
**P-162** H162.0 CM.  
 PRICE : 2,290.-

# STEEL OFFICE COLLECTION

มีให้เลือก 4 สี



ครีม

เทา

เทาสลับ

เทาราชการ



**MT-2642** : โต๊ะทำงาน  
ขนาด 3.5 ฟุต หน้าโต๊ะลามิเนต  
W106.9 x D66.3 x H74.0 CM.  
PRICE : 10,400.-

CREAM GRAY



**MT-2648** : โต๊ะทำงาน  
ขนาด 4 ฟุต หน้าโต๊ะลามิเนต  
W122.1 x D66.3 x H74.0 CM.  
PRICE : 10,900.-

CREAM GRAY



**MT-3060** : โต๊ะทำงาน  
ขนาด 5 ฟุต หน้าโต๊ะลามิเนต  
W152.6 x D76.3 x H74.0 CM.  
PRICE : 16,500.-

CREAM GRAY



**FA-407** :  
ตู้เก็บแบบฟอร์มตั้งโต๊ะ 7 ลิ้นชัก  
W26.5 x D38.0 x H38.7 CM.  
PRICE : 2,750.-

CREAM MIX GRAY



**SD-101** : ตู้เก็บเอกสาร  
แบบตั้งโต๊ะ 12 ลิ้นชักเล็ก  
W58.6 x D33.5 x H38.0 CM.  
PRICE : 4,800.-

CREAM GRAY



**SD-102** : ตู้เก็บเอกสาร  
แบบตั้งโต๊ะ 8 ลิ้นชักใหญ่  
W58.6 x D33.5 x H38.0 CM.  
PRICE : 4,250.-

CREAM GRAY



**SD-201** : ตู้เก็บเอกสาร  
แนวเตี้ย 15 ลิ้นชักเล็ก  
W31.3 x D33.5 x H88.0 CM.  
PRICE : 6,100.-

CREAM GRAY



**SD-202** : ตู้เก็บเอกสาร  
แนวเตี้ย 10 ลิ้นชักใหญ่  
W31.3 x D33.5 x H88.0 CM.  
PRICE : 5,550.-

CREAM GRAY



**SD-301** : ตู้เก็บเอกสารสามแถว  
45 ลิ้นชักเล็ก  
W88.0 x D40.7 x H88.0 CM.  
PRICE : 14,700.-

CREAM GRAY



**SD-302** : ตู้เก็บเอกสารสามแถว  
30 ลิ้นชักใหญ่  
W88.0 x D40.7 x H88.0 CM.  
PRICE : 13,500.-

CREAM GRAY



**SD-401** : ตู้เก็บเอกสารแบบมีล้อ  
ด้านบนช่องวางหนังสือ,  
ด้านล่าง 12 ลิ้นชักเล็ก  
W59.6 x D33.5 x H80.0 CM.  
PRICE : 6,650.-

CREAM GRAY



**SD-402** : ตู้เก็บเอกสารแบบมีล้อ  
ด้านบนช่องวางหนังสือ,  
ด้านล่าง 8 ลิ้นชักใหญ่  
W59.6 x D33.5 x H80.0 CM.  
PRICE : 6,100.-

CREAM GRAY



**FC-202** :  
ตู้เก็บเอกสาร 2 ลิ้นชัก  
W46.1 x D62.0 x H71.0 CM.  
PRICE : 5,250.-

CREAM GRAY MIX GRAY



**FC-203** :  
ตู้เก็บเอกสาร 3 ลิ้นชัก  
W46.1 x D62.0 x H101.6 CM.  
PRICE : 6,800.-

CREAM GRAY MIX GRAY



**FC-204** :  
ตู้เก็บเอกสาร 4 ลิ้นชัก  
W46.1 x D62.0 x H132.0 CM.  
PRICE : 8,600.-

CREAM GRAY MIX GRAY





**FC-304 :**  
ตู้เก็บเอกสาร 4 ลังชัก (มอก.)  
W47.0 x D62.0 x H132.0 CM.  
PRICE : 13,700.-

DARK GRAY



**FC-210 :**  
ตู้เก็บแบบฟอร์ม 10 ลังชัก  
W37.5 x D45.7 x H94.0 CM.  
PRICE : 6,150.-

CREAM GRAY MIX GRAY



**FC-215 :**  
ตู้เก็บแบบฟอร์ม 15 ลังชัก  
W37.5 x D45.7 x H132.0 CM.  
PRICE : 8,100.-

CREAM GRAY MIX GRAY



**S-366 :** ชั้นวางแฟ้มตั้ง 2 ชั้น  
(ชั้นละ 10 ช่อง)  
W91.4 x D30.5 x H94.0 CM.  
PRICE : 5,300.-

CREAM GRAY



**S-666 :** ชั้นวางแฟ้มตั้ง 4 ชั้น  
(ชั้นละ 10 ช่อง)  
W91.4 x D30.5 x H175.4 CM.  
PRICE : 8,800.-

CREAM GRAY



**LK-1 :**  
ตู้เอกสาร 2 บาน มีอับชิดชนิดนิค  
W 91.4 x D 45.7 x H 182.9 CM.  
PRICE : 8,900.-

CREAM GRAY



**RD-316 :**  
ตู้ 1 บานเปิด 6 ลังชัก  
W88.0 x D40.7 x H88.0 CM.  
PRICE : 9,500.-

CREAM MIX GRAY



**RD-414 :** ตู้ 1 บานเปิด,  
2 ชั้นปรับระดับ (3 ช่อง) 4 ลังชักใหญ่  
W118.5 x D40.7 x H88.0 CM.  
PRICE : 10,800.-

CREAM MIX GRAY



**RD-415 :** ตู้ 1 บานเปิด,  
10 ลังชักแยกเอกสาร 4 ลังชักใหญ่  
W118.5 x D40.7 x H88.0 CM.  
PRICE : 12,300.-

CREAM MIX GRAY



**LPK-B :** ขารองตู้ล้อเลื่อน  
W 92.0 x D 46.4 x H 5.45 CM.  
(ไม่รวมล้อ 6.5 CM.)  
PRICE : 2,000.-

BLACK



**LK-4 :**  
ตู้บานเลื่อนสูงแบบกระจะก  
W 91.4 x D 45.7 x H 182.9 CM.  
PRICE : 10,200.-

CREAM MIX GRAY



**LK-5 :**  
ตู้บานเลื่อนสูงแบบทับ  
W 91.4 x D 45.7 x H 182.9 CM.  
PRICE : 9,800.-

CREAM MIX GRAY



**LK-11 :** (มอก.)  
ตู้เอกสาร 2 บาน มีอับชิดชนิดนิค  
W 91.4 x D 45.7 x H 182.9 CM.  
PRICE : 10,600.-

DARK GRAY



( uon. 358 2532 )



**LK-003 :**  
ตู้ล็อกเกอร์ 3 ประตู  
W 91.4 x D 45.7 x H 182.9 CM.  
PRICE : 12,000.-

CREAM MIX GRAY



( uon. 1284-2538 )



**LK-006 :**  
ตู้ล็อกเกอร์ 6 ประตู  
W 91.4 x D 45.7 x H 182.9 CM.  
PRICE : 13,000.-

CREAM MIX GRAY



( uon. 1284-2538 )



( uon. 1284-2538 )

**LK-009 :**  
ตู้ล็อกเกอร์ 9 ประตู  
W 91.4 x D 45.7 x H 182.9 CM.  
PRICE : 14,600.-

CREAM MIX GRAY



( uon. 1284-2538 )

**LK-012 :**  
ตู้ล็อกเกอร์ 12 ประตู  
W 91.4 x D 45.7 x H 182.9 CM.  
PRICE : 14,900.-

CREAM MIX GRAY



( uon. 1284-2538 )

**LK-018 :**  
ตู้ล็อกเกอร์ 18 ประตู  
W 91.4 x D 45.7 x H 182.9 CM.  
PRICE : 17,100.-

CREAM MIX GRAY



**LK-033 :**  
ตู้ล็อกเกอร์ 33 ประตู  
W 91.4 x D 45.7 x H 182.9 CM.  
PRICE : 21,600.-

CREAM MIX GRAY



**LK-090 :**  
ตู้ล็อกเกอร์ 90 ประตู  
W 91.4 x D 30.0 x H 182.9 CM.  
PRICE : 39,500.-

CREAM



THAILAND INDUSTRIAL STANDARD (TIS)  
มาตรฐานผลิตภัณฑ์อุตสาหกรรม (มอก.)

ผลิตภัณฑ์ที่ได้รับมาตรฐานอุตสาหกรรม  
มอก.63-2523, มอก.353-2532  
มอก.1284-2538



เป็นเฟอร์นิเจอร์สำหรับออฟฟิศคุณภาพ  
ได้รับการรับรองมาตรฐาน  
ISO 9001 : 2015  
จากสถาบันที่มีชื่อเสียงระดับนานาชาติ



ANTI FALL ระบบ SAFETY  
เปิดได้ทีละ 1 ลิ้นชัก โดยทำหน้าที่ป้องกัน  
ลิ้นชักล้มมาค้ำหน้า  
สร้างความปลอดภัยให้กับผู้ใช้งาน



เจาะงใช้วัสดุคุณภาพสูงในการผลิต  
เลือกใช้เหล็ก SPCC แข็งแรง ทนทาน  
ความหนาไม่น้อยกว่า 0.6 MM.

SLT-03 : แผ่น TOP เมลามีน  
ตู้ขนาด 3 ฟุต (สำหรับตู้บานเลื่อน)  
W88.0 x D40.7 x H2.5 CM.  
PRICE : 1,450.-

CHERRY



SLT-04 : แผ่น TOP เมลามีน  
ตู้ขนาด 4 ฟุต (สำหรับตู้บานเลื่อน)  
W118.5 x D40.7 x H2.5 CM.  
PRICE : 1,750.-

CHERRY



SLT-05 : แผ่น TOP เมลามีน  
ตู้ขนาด 5 ฟุต (สำหรับตู้บานเลื่อน)  
W148.5 x D40.7 x H2.5 CM.  
PRICE : 2,100.-

CHERRY



SL-03 :  
ตู้บานเลื่อนทึบ 3 ฟุต  
W88.0 x D40.7 x H88.0 CM.  
PRICE : 5,950.-

CREAM MIX GRAY



SL-04 :  
ตู้บานเลื่อนทึบ 4 ฟุต  
W118.5 x D40.7 x H88.0 CM.  
PRICE : 7,100.-

CREAM MIX GRAY



SL-05 :  
ตู้บานเลื่อนทึบ 5 ฟุต  
W148.5 x D40.7 x H88.0 CM.  
PRICE : 8,450.-

CREAM MIX GRAY



SLG-03 :  
ตู้บานเลื่อนกระจก 3 ฟุต  
W88.0 x D40.7 x H88.0 CM.  
PRICE : 6,150.-

CREAM MIX GRAY



SLG-04 :  
ตู้บานเลื่อนกระจก 4 ฟุต  
W118.5 x D40.7 x H88.0 CM.  
PRICE : 7,400.-

CREAM MIX GRAY



SLG-05 :  
ตู้บานเลื่อนกระจก 5 ฟุต  
W148.5 x D40.7 x H88.0 CM.  
PRICE : 8,800.-

CREAM MIX GRAY



SLB-03 :  
ขารองตู้บานเลื่อน 3 ฟุต  
W88.0 x D40.4 x H7.9 CM.  
PRICE : 1,050.-

BLACK

SLB-04 :  
ขารองตู้บานเลื่อน 4 ฟุต  
W118.5 x D40.4 x H7.9 CM.  
PRICE : 1,150.-

BLACK



SLB-05 :  
ขารองตู้บานเลื่อน 5 ฟุต  
W148.5 x D40.4 x H7.9 CM.  
PRICE : 1,250.-

BLACK



STEEL OFFICE COLLECTION  
A MEANING OF SENSE AT EASE





# COLLECTION



**CDK-800 :**  
โต๊ะทำงานโล่ง 80 CM.  
W80.0 x D60.0 x H75.0 CM.  
PRICE : 5,900.-



**CDK-1200 :**  
โต๊ะทำงานโล่ง 1.20 M.  
W120.0 x D60.0 x H75.0 CM.  
PRICE : 6,800.-



**CDK-1600 :**  
โต๊ะทำงานโล่ง 1.60 M.  
W160.0 x D60.0 x H75.0 CM.  
PRICE : 7,700.-



**CDK-1616 L/R :** ชุดโต๊ะทำงาน  
1.60 M. L-SHAPE ซ้าย/ขวา  
W160.0 x D160.0 x H75.0 CM.  
PRICE : 11,500.-



**CLK-1 :**  
ตู้เอกสาร 2 บาน มือจับชนิดบิด  
W91.4 x D45.7 x H182.9 CM.  
PRICE : 9,400.-



**CLK-4 :**  
ตู้บานเลื่อนสูงแบบกระจก  
W91.4 x D45.7 x H182.9 CM.  
PRICE : 11,200.-



**CLK-5 :**  
ตู้บานเลื่อนสูงแบบทึบ  
W91.4 x D45.7 x H182.9 CM.  
PRICE : 10,800.-



**CS-666 :**  
ชั้นวางเพิ่มตั้ง 4 ชั้น (ชั้นละ 10 ช่อง)  
W91.4 x D30.5 x H175.4 CM.  
PRICE : 9,300.-



**CSL-03 :**  
ตู้บานเลื่อนทึบ 3 ฟุต  
W88.0 x D40.7 x H88.0 CM.  
PRICE : 6,300.-



**CSL-04 :**  
ตู้บานเลื่อนทึบ 4 ฟุต  
W118.5 x D40.7 x H88.0 CM.  
PRICE : 7,500.-



**CSLG-03 :**  
ตู้บานเลื่อนกระจก 3 ฟุต  
W88.0 x D40.7 x H88.0 CM.  
PRICE : 6,500.-



**CSLG-04 :**  
ตู้บานเลื่อนกระจก 4 ฟุต  
W118.5 x D40.7 x H88.0 CM.  
PRICE : 7,800.-



**CFC-203 :**  
ตู้เก็บเอกสาร 3 ลิ้นชัก  
W46.1 x D62.0 x H101.6 CM.  
PRICE : 7,150.-



**CFC-204 :**  
ตู้เก็บเอกสาร 4 ลิ้นชัก  
W46.1 x D62.0 x H132.0 CM.  
PRICE : 9,100.-



**CFC-215 :**  
ตู้เก็บแบบฟอร์ม 15 ลิ้นชัก  
W37.5 x D45.7 x H132.0 CM.  
PRICE : 9,000.-



**CSD-302 :**  
ตู้เก็บเอกสารสามแถว 30 ลิ้นชักใหญ่  
W88.0 x D40.7 x H88.0 CM.  
PRICE : 14,000.-

## COLOURFUL

COLOURFUL "A"

COLOURFUL "B"



**CFC-204 :** ตู้เก็บเอกสาร 4 ลิ้นชัก  
W46.1 x D62.0 x H132.0 CM.  
PRICE : 9,100.-



"B" "A" "B"



"A" "B" "A"



"B" "A" "A" "B"



"A" "A" "A" "A"



"B" "B" "A" "A"

# ACCESSORIES



**CDW-2L** : กล่อง 2 ลื่นชักซ้าย  
สำหรับโต๊ะทำงาน  
W40.0 x D44.0 x H45.0 CM.  
PRICE : 3,500.-



**CDW-2R** : กล่อง 2 ลื่นชักขวา  
สำหรับโต๊ะทำงาน  
W40.0 x D44.0 x H45.0 CM.  
PRICE : 3,500.-



**CPD-662** : ตู้ล้อเลื่อน 2 ลื่นชัก  
W40.0 x D46.0 x H54.0 CM.  
PRICE : 4,750.-



**CKT-600** : ถาดถักย่นออร์ควางเลื่อน  
สำหรับยึดโต๊ะ  
W55.0 x D35.0 x H9.0 CM.  
PRICE : 1,550.-



**CSLB-03** : ขารองตู้บานเลื่อน 3 ฟุต  
W88.0 x D40.4 x H7.9 CM.  
PRICE : 1,100.-



**CSLB-04** : ขารองตู้บานเลื่อน 4 ฟุต  
W118.5 x D40.4 x H7.9 CM.  
PRICE : 1,200.-



**KB-10** : ตู้เก็บกุญแจ 10 ดอก  
W22.0 x D6.2 x H33.0 CM.  
PRICE : 1,550.-



**KB-20** : ตู้เก็บกุญแจ 20 ดอก  
W22.0 x D6.2 x H33.0 CM.  
PRICE : 2,050.-



**KB-40** : ตู้เก็บกุญแจ 40 ดอก  
W37.5 x D6.2 x H39.0 CM.  
PRICE : 3,100.-



**KB-60** : ตู้เก็บกุญแจ 60 ดอก  
W37.5 x D6.2 x H50.0 CM.  
PRICE : 4,550.-



**KB-80** : ตู้เก็บกุญแจ 80 ดอก  
W37.5 x D6.2 x H50.0 CM.  
PRICE : 5,350.-

**KEY CABINETS**  
AN EFFECTIVE  
SOLUTION FOR  
THE SAFETY



## โต๊ะพับหน้าขาวด้าน



โต๊ะพับหน้าขาวด้าน ขาอีพ็อกซี่เกล็ดเงิน  
**MTF-3072** : W76.2 x D182.8 x H74.6 CM.  
 PRICE : 3,900.-

# MULTI PURPOSE TABLE COLLECTION



โต๊ะพับหน้าขาวด้าน ขาโครเมียม  
**MFT-3072** : W76.2 x D182.8 x H74.6 CM.  
 PRICE : 4,200.-

## โต๊ะพับหน้าขาวเงา



โต๊ะพับหน้าขาวเงา ขาอีพ็อกซี่เกล็ดเงิน  
**GTF-60120** : W60.0 x D120.0 x H75.0 CM. PRICE : 2,500.-  
**GTF-75120** : W75.0 x D120.0 x H75.0 CM. PRICE : 3,150.-  
**GTF-45150** : W45.0 x D150.0 x H75.0 CM. PRICE : 2,900.-  
**GTF-60150** : W60.0 x D150.0 x H75.0 CM. PRICE : 3,350.-  
**GTF-45180** : W45.0 x D180.0 x H75.0 CM. PRICE : 3,100.-  
**GTF-60180** : W60.0 x D180.0 x H75.0 CM. PRICE : 3,500.-  
**GTF-75180** : W75.0 x D180.0 x H75.0 CM. PRICE : 4,100.-



โต๊ะพับหน้าขาวเงา ขาโครเมียม  
**GFT-60120** : W60.0 x D120.0 x H75.0 CM. PRICE : 2,850.-  
**GFT-45150** : W45.0 x D150.0 x H75.0 CM. PRICE : 3,250.-  
**GFT-60150** : W60.0 x D150.0 x H75.0 CM. PRICE : 3,700.-  
**GFT-45180** : W45.0 x D180.0 x H75.0 CM. PRICE : 3,450.-  
**GFT-60180** : W60.0 x D180.0 x H75.0 CM. PRICE : 3,850.-  
**GFT-75180** : W75.0 x D180.0 x H75.0 CM. PRICE : 4,450.-

โต๊ะพับอเนกประสงค์..ที่เจาะจงใช้วัตถุดิบคุณภาพสูงในการผลิต

- \* แข็งแรงเป็นพิเศษ ด้วยหน้าท็อปที่ผลิตจากไม้ปาติเคิล มีความหนาถึง 25 MM.
- \* ปิดผิวด้วย MELAMINE SERFACE ทนทานต่อความร้อน และรอยขีดข่วน ทำความสะอาดง่าย และป้องกันความชื้นได้ดี
- \* หน้าโต๊ะเรียบเสมอกันทั้งแผ่น ไม่เป็นคลื่น
- \* เสริมความแข็งแรง ด้วยการติดขอบกันกระแทก 2 MM.



ขาอีพ็อกซี่เกล็ดเงิน



ขาโครเมียม



ขาโต๊ะ ออกแบบมาให้สามารถปรับระดับความสูง-ต่ำได้ เพื่อช่วยสร้างความสมดุลระหว่างขาโต๊ะกับพื้นห้องของคุณ

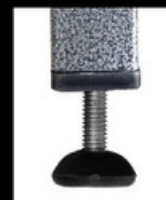

# ELECTRONIC SAFE



**ES-700** : ตู้เซฟเล็ก  
W31.0 x D20.0 x H20.0 CM.  
PRICE : 2,600.- **1450**



**ES-701** : ตู้เซฟกลาง  
W35.0 x D25.0 x H25.0 CM.  
PRICE : 4,600.- **2900**



**ES-702** : ตู้เซฟใหญ่  
W38.0 x D30.0 x H30.0 CM.  
PRICE : 6,600.- **350°**



**ES-1A** : ตู้เซฟอิเล็กทรอนิกส์  
W31.0 x D20.0 x H20.0 CM.  
PRICE : 2,450.- **7450**



**ES-800** : ตู้เซฟอิเล็กทรอนิกส์  
แบบเจาะช่องหยอดเงิน  
W23.0 x D17.0 x H17.0 CM.  
PRICE : 1,990.-



**ES-820** : ตู้เซฟอิเล็กทรอนิกส์  
W31.0 x D20.0 x H20.0 CM.  
PRICE : 2,500.-



**ES-823** : ตู้เซฟอิเล็กทรอนิกส์  
W40.5 x D33.5 x H22.9 CM.  
PRICE : 4,900.-



**ES-825** : ตู้เซฟอิเล็กทรอนิกส์  
W35.0 x D25.0 x H25.0 CM.  
PRICE : 3,900.-



**ES-830** : ตู้เซฟอิเล็กทรอนิกส์  
W38.0 x D30.0 x H30.0 CM.  
PRICE : 5,500.-



**ES-850** : ตู้เซฟอิเล็กทรอนิกส์  
W35.0 x D31.0 x H50.0 CM.  
PRICE : 6,900.-

## ELECTRONIC SAFE SOLUTION FOR THE SAFETY

## OFFICE SOFA



## SHADOW

**S-110/1** : โซฟา 1 ที่นั่ง SHADOW  
W93.0 x D76.0 x H77.0 CM.

**S-110/3** : โซฟา 3 ที่นั่ง SHADOW  
W180.0 x D76.0 x H77.0 CM.





# EXECUTIVE OFFICE CHAIR

## CASSINI

PL-523 : เก้าอี้ผู้บริหาร "CASSINI"  
W67.0 x D63.0 x H119.0-129.0 CM.

โครงเก้าอี้ : เป็นโครงไม้ บุฟองน้ำ หุ้มด้วยหนังแท้ือคาลีน  
แกนปรับระดับต่ำ-สูง : ใช้คกแกสโครเมียม  
ลักษณะขา : ขาอลูมิเนียมขัดเงา ทรงเมงมูม  
ลักษณะลูกล้อ : ลูกล้อไนล่อน สีดำ

■ BLACK



## ASPASIA

PL-529 : เก้าอี้ผู้บริหาร "ASPASIA"  
W77.5 x D66.0 x H119.0-125.5 CM.

โครงเก้าอี้ : เป็นโครงไม้ บุฟองน้ำ หุ้มด้วยหนังแท้ือคาลีน  
แกนปรับระดับต่ำ-สูง : ใช้คกแกสโครเมียม  
ลักษณะขา : ขาอลูมิเนียมขัดเงา ทรงแฟลท  
ลักษณะลูกล้อ : ลูกล้อไนล่อน สีดำ

■ BLACK



## NOTTHINGHAM

PL-511 : เก้าอี้ผู้บริหาร "NOTTHINGHAM"  
W71.0 x D78.0 x H117.0-123.5 CM.

โครงเก้าอี้ : เป็นโครงไม้ บุฟองน้ำ หุ้มด้วยหนังแท้ือคาลีน  
แกนปรับระดับต่ำ-สูง : ใช้คกแกสสีดำ  
ลักษณะขา : ขาไม้ทรงแฟลท  
ลักษณะลูกล้อ : ลูกล้อไนล่อน สีดำ

■ BURGUNDY ■ BROWN



## PANDORA

PL-528H : เก้าอี้ผู้บริหารพนักพิงสูง "PANDORA"  
W79.0 x D66.0 x H126.0-136.0 CM.

โครงเก้าอี้ : เป็นโครงไม้ บุฟองน้ำ หุ้มด้วยหนังแท้ือคาลีน  
แกนปรับระดับต่ำ-สูง : ใช้คกแกสโครเมียม  
ลักษณะขา : ขาอลูมิเนียมขัดเงา ทรงแฟลท  
ลักษณะลูกล้อ : ลูกล้อไนล่อน สีดำ

■ BLACK



## PANDORA

PL-528M : เก้าอี้ผู้บริหาร "PANDORA"  
W79.0 x D66.0 x H109.0-119.0 CM.

โครงเก้าอี้ : เป็นโครงไม้ บุฟองน้ำ หุ้มด้วยหนังแท้ือคาลีน  
แกนปรับระดับต่ำ-สูง : ใช้คกแกสโครเมียม  
ลักษณะขา : ขาอลูมิเนียมขัดเงา ทรงแฟลท  
ลักษณะลูกล้อ : ลูกล้อไนล่อน สีดำ

■ BLACK



## CASA

PL-520 : เก้าอี้ผู้บริหาร "CASA"  
W65.0 x D66.0 x H116.0-126.0 CM.

โครงเก้าอี้ : เป็นโครงไม้ บุฟองน้ำ หุ้มด้วยหนังแท้ือคาลีน  
แกนปรับระดับต่ำ-สูง : ใช้คกแกสโครเมียม  
ลักษณะขา : ขาอลูมิเนียมขัดเงา ทรงแฟลท  
ลักษณะลูกล้อ : ลูกล้อไนล่อน สีดำ

■ BLACK





## WIGAN

PL-522H : เก้าอี้ผู้บริหาร พนักพิงสูง "WIGEN"  
W64.5 x D68.0 x H118.0-128.0 CM.

โครงเก้าอี้ : เป็นโครงไม้ บุฟองน้ำ หุ้มด้วยหนังแท้สีดำเลียน  
แกนปรับระดับต่ำ-สูง : ใช้กแก๊สโครเมียม  
ลักษณะขา : ขาอลูมิเนียมขัดเงา ทรงแมงมุม  
ลักษณะลูกล้อ : ลูกล้อไนลอน สีดำ

■ BLACK



## WIGAN

PL-522L : เก้าอี้ผู้บริหาร พนักพิงต่ำ "WIGEN"  
W65.0 x D64.5 x H105.5-115.5 CM.

โครงเก้าอี้ : เป็นโครงไม้ บุฟองน้ำ หุ้มด้วยหนังแท้สีดำเลียน  
แกนปรับระดับต่ำ-สูง : ใช้กแก๊สโครเมียม  
ลักษณะขา : ขาอลูมิเนียมขัดเงา ทรงแมงมุม  
ลักษณะลูกล้อ : ลูกล้อไนลอน สีดำ

■ BLACK



## AMSTERDAM

PL-513H : เก้าอี้ผู้บริหารพนักพิงสูง "AMSTERDAM"  
W79.0 x D78.5 x H122.0-128.5 CM.

โครงเก้าอี้ : เป็นโครงไม้ บุฟองน้ำ หุ้มด้วยหนังแท้สีดำเลียน  
แกนปรับระดับต่ำ-สูง : ใช้กแก๊สสีดำ  
ลักษณะขา : ขาไม้ทรงแพลีท สีวอลนัท  
ลักษณะลูกล้อ : ลูกล้อไนลอน สีดำ

■ BLACK



## AMSTERDAM

PL-513L : เก้าอี้ผู้บริหารพนักพิงต่ำ "AMSTERDAM"  
W71.0 x D76.0 x H107.0-113.5 CM.

โครงเก้าอี้ : เป็นโครงไม้ บุฟองน้ำ หุ้มด้วยหนังแท้สีดำเลียน  
แกนปรับระดับต่ำ-สูง : ใช้กแก๊สสีดำ  
ลักษณะขา : ขาไม้ทรงแพลีท สีวอลนัท  
ลักษณะลูกล้อ : ลูกล้อไนลอน สีดำ

■ BLACK



## KRISTER

PL-525H : เก้าอี้ผู้บริหาร พนักพิงสูง "KRISTER"  
W65.0 x D65.0 x H121.0-129.5 CM.

โครงเก้าอี้ : เป็นโครงไม้ บุฟองน้ำ หุ้มด้วยหนังแท้สีดำเลียน  
แกนปรับระดับต่ำ-สูง : ใช้กแก๊สโครเมียม  
ลักษณะขา : ขาอลูมิเนียมขัดเงา ทรงแมงมุม  
ลักษณะลูกล้อ : ลูกล้อไนลอน สีดำ

■ BLACK

"ช่วงเวลาการทำงานส่วนใหญ่อยู่ในอิริยาบถการนั่ง เราจึงพิถีพิถันออกแบบ  
เก้าอี้ให้เหมาะสมกับสรีระและคอยรับท่วงท่าในทุกการทำงานด้วยเก้าอี้ผู้บริหาร  
พนักพิงสูง "KRISTER" เริ่มตั้งแต่ดีไซน์รูปแบบเก้าอี้ที่ดูทันสมัย คัดสรรวัสดุ  
ที่มีคุณภาพ พร้อมการคิดค้นด้วยความคิดสร้างสรรค์สามารถปรับล้อระดับ  
การนั่งได้ถึง 4 ตำแหน่ง เพื่อให้เก้าอี้แต่ละตัวสามารถนั่งได้อย่างสบายตลอด  
ทั้งวันและนำไปสู่การเพิ่มประสิทธิภาพในการทำงานได้อย่างลงตัว"



## KRISTER

PL-525L : เก้าอี้ผู้บริหาร พนักพิงต่ำ "KRISTER"  
W65.5 x D63.0 x H104.5-113.0 CM.

โครงเก้าอี้ : เป็นโครงไม้ บุฟองน้ำ หุ้มด้วยหนังแท้สีดำเลียน  
แกนปรับระดับต่ำ-สูง : ใช้กแก๊สโครเมียม  
ลักษณะขา : ขาอลูมิเนียมขัดเงา ทรงแมงมุม  
ลักษณะลูกล้อ : ลูกล้อไนลอน สีดำ

■ BLACK







## SYMPHONY

PL-512 : เก้าอี้ผู้บริหาร "SYMPHONY"  
W77.0 x D77.5 x H124.5-131.0 CM.

โครงเก้าอี้ : เป็นโครงไม้ พูฟองน้ำ หุ้มด้วยหนังแท้  
แกนปรับระดับต่ำ-สูง : โช๊คแก๊สสี่ตัว  
ลักษณะขา : ขาไม้ทรงแฟลท  
ลักษณะลูกล้อ : ลูกล้อไนลอน สีดำ

■ BLACK ■ BROWN



## HYPHEN

PL-521 : เก้าอี้ผู้บริหาร "HYPHEN"  
W61.5 x D64.0 x H119.0-131.0 CM.

โครงเก้าอี้ : เป็นโครงไม้ พูฟองน้ำ หุ้มด้วยหนังแท้  
แกนปรับระดับต่ำ-สูง : โช๊คแก๊สโครเมียม  
ลักษณะขา : ขาอลูมิเนียมขัดเงา ทรงแฟลท  
ลักษณะลูกล้อ : ลูกล้อไนลอน สีดำ

■ BLACK

"ทุกฟังก์ชันกับเนาะหนัง  
แจกสรรครบจบการทำงานกัน"



"ทุกโมดูลี่ล้ำสมัย  
พื้นคอนเวเยอร์ให้ดกถน"

## ARNO

PL-351 : เก้าอี้ผู้บริหาร "ARNO"  
W63.0 x D74.0 x H108.0-116.0 CM.

โครงเก้าอี้ : เป็นโครงไม้ พูฟองน้ำ หุ้มด้วยหนังพีวีซีสี่ตัว  
แกนปรับระดับต่ำ-สูง : โช๊คแก๊สโครเมียม  
ลักษณะขา : ขาอลูมิเนียมบดเงา  
ลักษณะลูกล้อ : ลูกล้อ PU สีเทาตัว

■ BLACK



"ทุกโมดูลี่ล้ำสมัย  
พื้นคอนเวเยอร์ให้ดกถน"

## ARMSTRONG

PL-352 : เก้าอี้ผู้บริหาร "ARMSTRONG"  
W63.0 x D74.0 x H108.0-116.0 CM.

โครงเก้าอี้ : เป็นโครงไม้ พูฟองน้ำ หุ้มด้วยหนังพีวีซีสี่ตัว  
แกนปรับระดับต่ำ-สูง : โช๊คแก๊สโครเมียม  
ลักษณะขา : ขาอลูมิเนียมบดเงา  
ลักษณะลูกล้อ : ลูกล้อ PU สีเทาตัว

■ BLACK



"ทุกโมดูลี่ล้ำสมัย  
พื้นคอนเวเยอร์ให้ดกถน"

## ASHTON II

PL-3531 : เก้าอี้ผู้บริหาร "ASHTON II"  
W63.0 x D74.0 x H112.0-120.0 CM.

โครงเก้าอี้ : เป็นโครงไม้ พูฟองน้ำ หุ้มด้วยหนังพีวีซีสี่ตัว  
แกนปรับระดับต่ำ-สูง : โช๊คแก๊สโครเมียม  
ลักษณะขา : ขาเหล็กชุบโครเมียม  
ลักษณะลูกล้อ : ลูกล้อ PU สีเทาตัว

■ BLACK



"ทุกโมดูลี่ล้ำสมัย  
พื้นคอนเวเยอร์ให้ดกถน"

## ALFRED

PL-361 : เก้าอี้ผู้บริหาร "ALFRED"  
W63.0 x D74.0 x H108.0-116.0 CM.

โครงเก้าอี้ : เป็นโครงไม้ พูฟองน้ำ หุ้มด้วยหนังพีวีซี  
แกนปรับระดับต่ำ-สูง : โช๊คแก๊สโครเมียม  
ลักษณะขา : ขาอลูมิเนียมบดเงา  
ลักษณะลูกล้อ : ลูกล้อ PU สีเทาตัว

■ BLACK ■ BROWN



# OFFICE CHAIR



01

**BRUNO-01 :**  
เก้าอี้ผู้บริหารพนักพิงสูง "BRUNO"  
W70.0 x D75.0 x H116.0-126.0 CM.  
BLACK  
BROWN



02

**BRUNO-02 :**  
เก้าอี้ผู้บริหารพนักพิงต่ำ "BRUNO"  
W70.0 x D73.0 x H95.0-105.0 CM.  
BLACK  
BROWN



03

**CLOVIA-01 :**  
เก้าอี้ผู้บริหารพนักพิงสูง "CLOVIA"  
W65.0 x D80.0 x H115.0-125.0 CM.  
BLACK



04

**CLOVIA-02 :**  
เก้าอี้ผู้บริหารพนักพิงต่ำ "CLOVIA"  
W65.0 x D70.0 x H95.0-105.0 CM.  
BLACK



05

**PL-190N :**  
เก้าอี้ผู้บริหาร "BOSTON"  
W75.0 x D80.0 x H111.5-119.5 CM.  
BLACK



06

**PL-192N :**  
เก้าอี้ผู้บริหาร "CALIPSO"  
W75.0 x D80.0 x H111.5-119.5 CM.  
BLACK



07

**MONIX II-01 :**  
เก้าอี้สำนักงานพนักพิงสูง "MONIX II"  
W55.0 x D62.0 x H108.0-116.0 CM.  
BLACK



08

**MONIX II-02 :**  
เก้าอี้สำนักงานพนักพิงต่ำ "MONIX II"  
W55.0 x D60.0 x H88.0-96.0 CM.  
BLACK



09

**MORRIS II-01 :**  
เก้าอี้สำนักงานพนักพิงสูง "MORRIS II"  
W55.0 x D62.0 x H108.0-116.0 CM.  
BLACK



10

**MORRIS II-02 :**  
เก้าอี้สำนักงานพนักพิงต่ำ "MORRIS II"  
W55.0 x D62.0 x H88.5-96.5 CM.  
BLACK



11

**PL-1781 :**  
เก้าอี้สำนักงาน "FEODOR"  
W60.0 x D63.0 x H116.0-124.0 CM.  
BLACK



12

**PL-311 :**  
เก้าอี้ผู้บริหาร "GARDON"  
W63.0 x D70.0 x H107.0-115.0 CM.  
BLACK



13

**PACIO-01 :**  
เก้าอี้ผู้บริหารพนักพิงสูง "PACIO"  
W64.0 x D75.0 x H113.0-121.0 CM.  
BLACK



14

**PACIO-02 :**  
เก้าอี้ผู้บริหารพนักพิงต่ำ "PACIO"  
W64.0 x D71.0 x H94.0-102.0 CM.  
BLACK



15

**PARAGON-01 :**  
เก้าอี้ผู้บริหารพนักพิงสูง "PARAGON"  
W64.0 x D73.0 x H118.0-130.0 CM.  
BLACK



16

**PARAGON-02 :**  
เก้าอี้ผู้บริหารพนักพิงต่ำ "PARAGON"  
W60.0 x D67.0 x H93.0-105.0 CM.  
BLACK



17

**PARAGON-03 :**  
เก้าอี้รับรอง "PARAGON"  
W58.0 x D68.0 x H90.0 CM.  
BLACK



**18****PALACE-01 :**เก้าอี้ผู้บริหารพนักพิงสูง "PALACE"  
W64.0 x D73.0 x H118.0-130.0 CM.

BLACK

**19****PALACE-02 :**เก้าอี้ผู้บริหารพนักพิงต่ำ "PALACE"  
W60.0 x D67.0 x H93.0-105.0 CM.

BLACK

**20**เก้าอี้รับรอง "PALACE"  
W59.0 x D69.0 x H89.0 CM.

BLACK

**21****PEGASUS-01 :**เก้าอี้ผู้บริหารพนักพิงสูง "PEGASUS"  
W64.0 x D73.0 x H118.0-130.0 CM.

BLACK

**22****PEGASUS-02 :**เก้าอี้ผู้บริหารพนักพิงต่ำ "PEGASUS"  
W60.0 x D67.0 x H93.0-105.0 CM.

BLACK

**23****PEGASUS-03 :**เก้าอี้รับรอง "PEGASUS"  
W58.0 x D68.0 x H87.0 CM.

BLACK



สามารถขยับขึ้น-ลงได้

**24****PL-124 :**เก้าอี้สำนักงาน "THUNDER"  
W63.5 x D63.5 x H112.0-120.0 CM.

BLACK

**25****PL-128 :**เก้าอี้ผู้บริหาร "GRANDIO"  
W63.0 x D64.0 x H118.0-126.0 CM.

BLACK

ที่หัวแขนสามารถปรับระดับสูง-ต่ำได้  
ด้วยปุ่มกดลิ้น บริเวณด้านข้างของแขนทั้ง 2 ข้าง**26****PL-129 :**เก้าอี้สำนักงาน "MAXNET"  
W67.0 x D61.0 x H116.0-124.0 CM.

DARK GRAY

**27****PEGUZE-01 :**เก้าอี้ผู้บริหารพนักพิงสูง "PEGUZE"  
W61.5 x D77.0 x H115.0-125.0 CM.

BLACK

**28****PEGUZE-02 :**เก้าอี้ผู้บริหารพนักพิงต่ำ "PEGUZE"  
W59.0 x D68.0 x H93.0-103.0 CM.

BLACK

**29****PEGUZE-03 :**เก้าอี้รับรอง "PEGUZE"  
W58.5 x D67.5 x H94.5 CM.

BLACK

**30****PL-122 :**เก้าอี้สำนักงาน "MERRY"  
W61.0 x D59.0 x H111.0-121.0 CM.

BLACK

**31****JET BLACK-01 :**เก้าอี้ผู้บริหารพนักพิงสูง "JET BLACK"  
W66.0 x D76.0 x H118.0-126.0 CM.

BLACK

**32****JET BLACK-02 :**เก้าอี้ผู้บริหารพนักพิงต่ำ "JET BLACK"  
W66.0 x D76.0 x H105.0-113.0 CM.

BLACK

**33****PL-1341 :**เก้าอี้สำนักงาน "TEENY"  
W55.0 x D54.0 x H85.0-95.0 CM.

BLACK

**34****PL-133 :**เก้าอี้สำนักงาน "WISPY"  
W41.5 x D52.5 x H83.5-93.5 CM.

BLACK

**35****PL-1731 :**เก้าอี้สำนักงาน "KENDAL"  
W57.0 x D60.0 x H90.0-100.0 CM.

BLACK



**36**

PP-120 :  
เก้าอี้สำนักงาน "MAXIS"  
W57.5 x D59.0 x H111.0-121.0 CM.  
BLACK



**37**

PL-1721 :  
เก้าอี้สำนักงาน "BRANDO"  
W63.0 x D62.0 x H122.0-132.0 CM.  
DARK GRAY



**38**

STAR-3300 :  
เก้าอี้สำนักงานพนักพิงสูง  
W63.5 x D69.0 x H114.0-126.0 CM.  
BLACK



**39**

STAR-3302 :  
เก้าอี้สำนักงานพนักพิงต่ำ  
W63.5 x D69.0 x H97.0-109.0 CM.  
BLACK



**40**

TRENDY-910 :  
เก้าอี้สำนักงาน  
W51.0 x D48.0 x H75.0-87.0 CM.  
BLACK  
RED



**41**

PL-1732 :  
เก้าอี้สำนักงาน "KENNETH"  
W57.0 x D59.0 x H91.0-101.0 CM.  
BLACK



**42**

PL-138 :  
เก้าอี้สำนักงาน "MONDEO"  
W57.0 x D61.0 x H92.0-102.0 CM.  
RED  
BLUE  
BLACK



**43**

PL-143 :  
เก้าอี้สำนักงาน "WILBUR"  
W60.0 x D60.0 x H86.0-96.0 CM.  
BLACK



**44**

PL-144 :  
เก้าอี้สำนักงาน "STRONG"  
W59.5 x D63.5 x H94.5-104.5 CM.  
BLACK  
GREEN  
ORANGE



**45**

PL-148 :  
เก้าอี้สำนักงาน "THEO"  
W58.0 x D55.0 x H90.0-98.0 CM.  
BLACK



**46**

PL-149P :  
เก้าอี้สำนักงาน "DAPPER"  
W58.0 x D56.0 x H91.0-98.5 CM.  
BLACK



**47**

PL-151 :  
เก้าอี้สำนักงาน "OMEGA"  
W62.0 x D62.0 x H92.5-104.5 CM.  
BLACK  
RED  
BLUE



**48**

PL-152 :  
เก้าอี้รับรอง "OMEGA"  
W52.0 x D68.0 x H93.0 CM.  
BLACK  
RED  
BLUE



**49**

PL-152A :  
เก้าอี้รับรอง "OMEGA" แบบมีเท้าแขน  
W62.0 x D68.0 x H93.0 CM.  
BLACK  
RED  
BLUE



**50**

PL-170 N :  
เก้าอี้สำนักงาน "NET"  
W55.0 x D54.0 x H86.0-98.0 CM.  
BLACK  
GREEN



**51**

PL-172 N :  
เก้าอี้สำนักงาน "HI-NET"  
W58.0 x D58.5 x H116.0-124.0 CM.  
BLACK  
GREEN



**52**

PL-161H :  
เก้าอี้สำนักงานพนักพิงสูง "HARLEY"  
W57.0 x D64.0 x H106.0-114.0 CM.  
BROWN



**53**

PL-161L :  
เก้าอี้สำนักงานพนักพิงต่ำ "HARLEY"  
W57.0 x D59.0 x H88.5-96.5 CM.  
BROWN



**54**

PL-173 :  
เก้าอี้สำนักงาน "FLEXI"  
W62.0 x D56.0 x H92.0-100.0 CM.  
BLACK

**55**

PL-174 :  
เก้าอี้สำนักงาน "EDEN"  
W59.0 x D59.5 x H88.5-96.5 CM.  
BLACK

**56**

PL-178 :  
เก้าอี้สำนักงานพนักพิงสูง "DYNAMIC"  
W62.0 x D59.0 x H107.5-115.5 CM.  
BLACK

**57**

PL-210 :  
เก้าอี้สำนักงาน "SMART-1"  
W57.0 x D58.0 x H83.0 CM.  
BLACK

**58**

PL-210V :  
เก้าอี้รับรอง "SMART-1"  
W57.0 x D59.0 x H90.0 CM.  
BLACK

**59**

PL-211 :  
เก้าอี้รับรอง "BINGO"  
W50.0 x D60.0 x H90.0 CM.  
BLACK  
BLUE

**60**

PL-211A :  
เก้าอี้รับรอง "BINGO" แบบมีเท้าแขน  
W56.0 x D60.0 x H90.0 CM.  
BLACK  
BLUE

**61**

PL-212 :  
เก้าอี้รับรอง "GUEST"  
W48.0 x D62.0 x H90.0 CM.  
BLACK

**62**

PL-212A :  
เก้าอี้รับรอง "GUEST" แบบมีเท้าแขน  
W56.0 x D62.0 x H90.0 CM.  
BLACK

**63**

PL-213 :  
เก้าอี้สำนักงาน "GUEST"  
W57.0 x D59.0 x H90.0-102.0 CM.  
BLACK

**64**

PL-214 :  
เก้าอี้สำนักงาน "PRETTY"  
W57.0 x D60.0 x H88.0 CM.  
VIOLET  
GREEN  
BLUE  
RED

**65**

PL-220 :  
เก้าอี้สำนักงาน "ZELECT"  
W56.5 x D59.0 x H85.0-97.0 CM.  
BLACK  
RED  
BLUE

**66**

PL-222 :  
เก้าอี้สำนักงาน "SUGUS"  
W54.0 x D58.0 x H88.0-100.0 CM.  
BLACK  
GREEN  
ORANGE

**67**

PL-312 :  
เก้าอี้ผู้บริหาร "WAGON"  
W65.0 x D68.5 x H109.0-117.0 CM.  
BLACK

**68**

PL-314 :  
เก้าอี้สำนักงาน "NOVEL"  
W62.0 x D64.0 x H115.0-125.0 CM.  
BLACK

**69**

TERMINAL-01 :  
เก้าอี้สำนักงานพนักพิงสูง "TERMINAL"  
W67.0 x D70.0 x H120.0-132.0 CM.  
BLACK  
BLUE

**70**

TERMINAL-02 :  
เก้าอี้สำนักงานพนักพิงต่ำ "TERMINAL"  
W64.0 x D67.0 x H93.0-105.0 CM.  
BLACK  
BLUE

**71**

TERMINAL-03 :  
เก้าอี้รับรอง "TERMINAL"  
แบบมีเท้าแขน  
W64.0 x D57.0 x H93.0 CM.  
BLACK  
BLUE



72

VENUS-2300 :  
เก้าอี้สำนักงานพนักพิงสูง  
W62.0 x D60.0 x H112.0-124.0 CM.  
BLACK



73

VENUS-2302 :  
เก้าอี้สำนักงานพนักพิงต่ำ  
W62.0 x D60.0 x H95.0-107.0 CM.  
BLACK



74

TRENDY-900P :  
เก้าอี้สำนักงาน  
W43.0 x D49.5 x H81.0-92.0 CM.  
BLACK



75

VENUS-2400 :  
เก้าอี้สำนักงานพนักพิงสูง  
W62.0 x D60.0 x H112.0-124.0 CM.  
BLACK  
BLUE



76

VENUS-2402 :  
เก้าอี้สำนักงานพนักพิงต่ำ  
W62.0 x D60.0 x H95.0-107.0 CM.  
BLACK  
BLUE



77

PL-112 :  
เก้าอี้สำนักงาน "KIDDIE"  
W43.5 x D39.0 x H73.0-88.0 CM.  
BLACK  
WHITE



78

PL-113 :  
เก้าอี้สำนักงาน "ROCKET"  
W43.0 x D48.0 x H75.0-82.5 CM.  
BLACK  
GREEN  
ORANGE  
WHITE



79

ESTRA-3600 :  
เก้าอี้สำนักงานพนักพิงสูง "ESTRA"  
W62.0 x D68.0 x H116.0-128.0 CM.  
BLUE/BLACK  
RED/BLACK  
BLACK/GRAY



80

ESTRA-3602 :  
เก้าอี้สำนักงานพนักพิงต่ำ "ESTRA"  
W62.0 x D68.0 x H93.0-105.0 CM.  
BLUE/BLACK  
RED/BLACK  
BLACK/GRAY



81

STAR-3400 :  
เก้าอี้สำนักงานพนักพิงสูง  
W63.5 x D69.0 x H115.0-127.0 CM.  
BLACK GRAY



82

STAR-3402 :  
เก้าอี้สำนักงานพนักพิงต่ำ  
W63.5 x D69.0 x H96.0-108.0 CM.  
BLACK GRAY



83

CC-122 : เก้าอี้รับรอง (FABRIC)  
W54.0 x D59.0 x H79.0 CM.  
BLACK GRAY



84

CC-123 : เก้าอี้รับรอง (PVC)  
W54.0 x D59.0 x H79.0 CM.  
BLACK



85

CC-124 : เก้าอี้รับรอง  
W53.0 x D55.0 x H79.0 CM.  
BLACK  
RED



86

CC-130 : เก้าอี้รับรอง  
W55.0 x D58.0 x H79.5 CM.  
BLACK



ลักษณะขณะจัดเก็บ



บริษัท บี.ซี.เอฟ. เกรนดีวูด จำกัด : เลขที่ 1/23, 1/34 หมู่ 7 ซ.เพชรเกษม 122 ก.เพชรเกษม ต.อ้อมน้อย อ.กระทุ่มแบน จ.สมุทรสาคร 74130

CUSTOMER SERVICE. 0-2118-2888 WWW.SURE-FURNITURE.COM ติดตามความเคลื่อนไหวและข่าวสารต่างๆ ได้ที่ WWW.FACEBOOK.COM/FURNITUREBCF

surefurniture Tube www.youtube.com/c/SureFurniturechannel

\* ทางบริษัทขอสงวนสิทธิ์ ในการเปลี่ยนแปลงราคา และรายละเอียดของสินค้าโดยมิต้องแจ้งให้ทราบล่วงหน้า รวมทั้งข้อผิดพลาดอันเนื่องมาจากกรณีพิมพ์ สินค้าขาดตลาด สินค้ายกเลิกการผลิต

\*\* ทางบริษัทขอสงวนสิทธิ์ ในการรับประกันภาพไม่เกิดความเสียหายจากความแตกต่างกัน \*\*\* ทางบริษัทขอสงวนสิทธิ์ ในการรับประกันความผิดพลาดของขนาดและสีของสินค้าไม่เกิดความเสียหาย





WWW.SURE-FURNITURE.COM



บริษัท ดี.ดี.เอฟ. เฟอร์นิเจอร์ จำกัด : เลขที่ 1/23, 1/34 หมู่ 7 ซ.แพรพรรณ 122 ต.แพรพรรณ ส.ดอนน้อย อ.กรงหมั่น จ.สุพรรณบุรี 74130  
 CUSTOMER SERVICE. 0-2118-2888 WWW.SURE-FURNITURE.COM ติดตามความเคลื่อนไหวเราผ่านช่องทาง ไลน์ [WWW.FACEBOOK.COM/FURNITUREBCF](https://www.facebook.com/FURNITUREBCF)  
 surefurniture [www.youtube.com/c/SureFurniturechannel](https://www.youtube.com/c/SureFurniturechannel)  
 \* ทางบริษัทขอสงวนสิทธิ์ ในกรณีเปลี่ยนแม่จอบราคา และรายละเอียดของสินค้าโดยมีตัวอย่างให้ทราบล่วงหน้า รวมทั้งข้อผิดพลาดเนื่องมาจากการพิมพ์ สีสินค้าผิดพลาด สินค้าเสียหายการผลิต  
 \*\* ทางบริษัทขอสงวนสิทธิ์ ในกรณีสินค้าที่ส่งมอบไม่ตรงตามข้อกำหนดด้านเทคนิค \*\*\* ทางบริษัทขอสงวนสิทธิ์ ในกรณีความผิดพลาดของแม่จอบและสีของสินค้าในเขตสาธิต

WWW.SURE-FURNITURE.COM

# LOFT

SHELVE

- โครงชั้น เป็นไม้ PB ความหนา 25 มม. เคลือบปิดผิวด้วยเมลามีน ปิดขอบด้วย PVC หนา 1 มม. ขอบลมนคมโดยรอบ
- แผ่นหลัง เป็นแผ่นเหล็กหนา 0.7 มม. พ่นสี EPOXY POWDER COATING PUNCH ทะลุเป็นร่องขนาด 12x12 มม.



HB-8121

ชั้นวางของอเนกประสงค์  
W.120.0 x D.30.0 x H.165.0 CM.

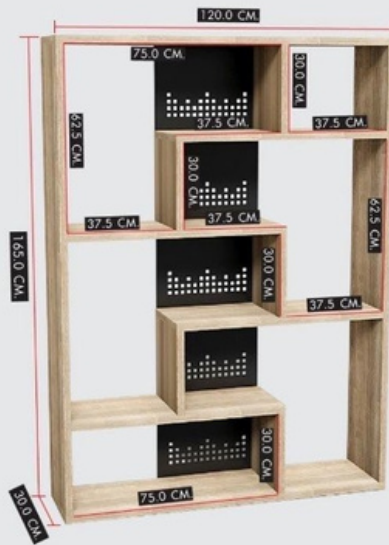

\*\* ระยะเวลาสินค้า อาจมีความแตกต่างเล็กน้อยกับในเอกสาร



# LOFT

SHELVE

- โครงชั้น เป็นไม้ PB ความหนา 25 มม. เคลือบปิดผิวด้วยเมลามีน ปิดขอบด้วย PVC หนา 1 มม. ขอบสลับโดยรอบ
- แผ่นหลัง เป็นแผ่นเหล็กหนา 0.7 มม. ผนัง EPOXY POWDER COATING PUNCH กระจายช่องขนาด 12x12 มม.

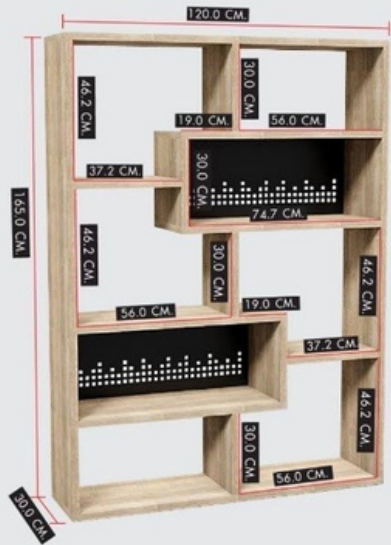

\*\* ข้อมูลสินค้า อาจมีความคลาดเคลื่อนจากที่ระบุในเอกสาร



HB-8122

ชั้นวางของอเนกประสงค์  
W.120.0 x D.30.0 x H.165.0 CM.

# LOFT

SHELVE

- โครงรับ เป็นไม้ PB ความหนา 25 มม. เคลือบปิดผิวด้วยเมลามีน ปิดขอบด้วย PVC หนา 1 มม. ขอบลบคมโดยรอบ
- แผ่นหลัง เป็นแผ่นเหล็กหนา 0.7 มม. ฟิล์ม EPOXY POWDER COATING PUNCH ทะลุเป็นร่องขนาด 12x12 มม.



HB-8123

ชั้นวางของอเนกประสงค์  
W.120.0 x D.30.0 x H.165.0 CM.

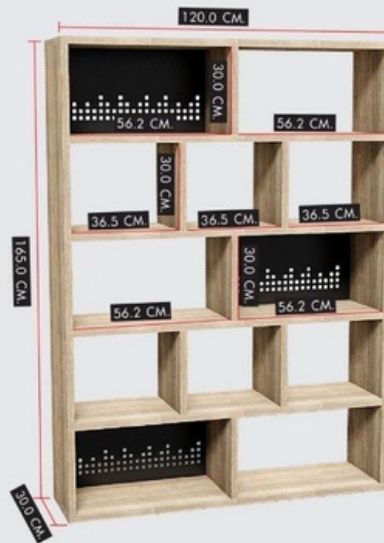

\*\* ระบุองค์ประกอบ ภายใต้วางภาพแสดงตัวอย่างที่ระบุในเอกสาร



# LOFT

SHELVE

- โครงชั้น เป็นไม้ PB ความหนา 25 มม. เคลือบปิดผิวด้วยเมลามีน ปิดขอบด้วย PVC หนา 1 มม. ขอบสลับโดยรอบ
- แผ่นหลัง เป็นแผ่นเหล็กหนา 0.7 มม. พ่นสี EPOXY POWDER COATING PUNCH ทะลุเป็นช่องขนาด 12x12 มม.

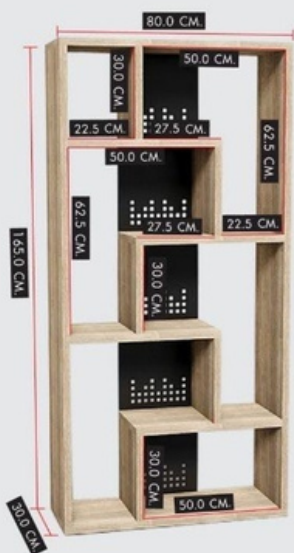

\*\* ข้อมูลสินค้า อาจมีความคลาดเคลื่อนจากที่ระบุในเอกสาร



HB-8111

ชั้นวางของอเนกประสงค์  
W.80.0 x D.30.0 x H.165.0 CM.

# LOFT

SHELVE

- โครงชั้น เป็นไม้ PB ความหนา 25 มม. เคลือบปิดผิวด้วยเมลามีน ปิดขอบด้วย PVC หนา 1 มม. ขอบลมนคมโดยรอบ
- แผ่นหลัง เป็นแผ่นเหล็กหนา 0.7 มม. ฟิล์มสี EPOXY POWDER COATING PUNCH ทะลุเป็นร่องขนาด 12x12 มม.



HB-8112

ชั้นวางของอเนกประสงค์  
W.80.0 x D.30.0 x H.165.0 CM.



\*\* หมายเหตุสินค้า อาจมีความคลาดเคลื่อนจากที่ระบุในเอกสาร



# LOFT

SHELVE

- โครงชั้น เป็นไม้ PB ความหนา 25 มม. เคลือบปิดผิวด้วยเมลามีน ปิดขอบด้วย PVC หนา 1 มม. ขอบลมนคมโดยรอบ
- แผ่นกั้นหลังเล็ก เป็นไม้ PB ความหนา 16 มม. เคลือบปิดผิวด้วยเมลามีน ปิดขอบด้วย PVC หนา 0.5 มม.
- แผ่นกั้นหลังใหญ่ เป็นแผ่นเหล็กหนา 0.7 มม. พ่นสี EPOXY POWDER COATING PUNCH ทะลุเป็นช่องขนาด 12x12 มม.



\*\* ๑๕:๐๐๐สินค้า อาจมีความคลาดเคลื่อนจากที่ระบุในเอกสาร



HB-8113

ชั้นวางของอเนกประสงค์  
W.80.0 x D.30.0 x H.165.0 CM.



WWW.SURE-FURNITURE.COM

# LOFT

SERIES



WWW.SURE-FURNITURE.COM



HB-8011

โต๊ะทำงานโล่ง

W.120.0 x D.60.0 x H.75.0 CM.



# LOFT

— DESK —

- แผ่นหน้าโต๊ะเป็นไม้ PB ความหนา 25 มม. เคลือบปิดผิวด้วยเมลามีน ปิดขอบด้วย PVC หนา 1 มม. ขอบสนทนด้วยรอบ
- โครงขาโต๊ะและคาน เป็นเหล็กท้อเหลี่ยม ฟิล์มสี EPOXY POWDER COATING
- แผ่นหลังกันปี เป็นแผ่นเหล็กหนา 0.6 มม.

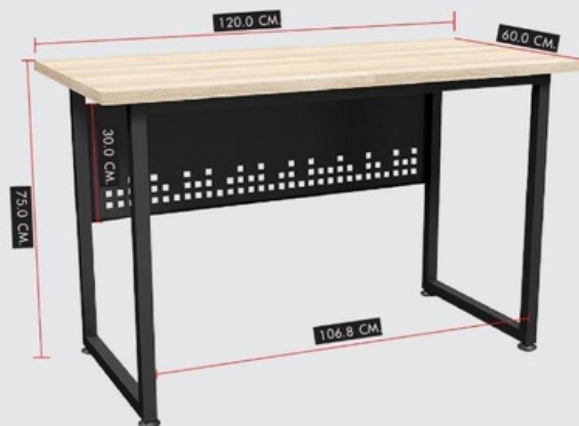

\*\* ๕๕๐๐๐฿ทำ งานด้วยความสะอาดเรียบร้อยทุกชิ้นงาน



HB-8012

โต๊ะทำงานโล่งพร้อมกันตัก  
W.120.0 x D.60.0 x H.96.8 CM.



\*\* ระบุขนาดสินค้า อาจมีความคลาดเคลื่อนจากที่ระบุในเอกสาร

LOFT  
— DESK —

- แผ่นหน้าโต๊ะเป็นไม้ PB ความหนา 25 มม. เคลือบปิดผิวด้วยเมลามีน ปิดขอบด้วย PVC หนา 1 มม. ขอบสลับคมโดยรอบ
- โครงขาโต๊ะและคาน เป็นเหล็กท้อเหลี่ยม พ่นสี EPOXY POWDER COATING
- แผ่นกันตัก เป็นแผ่นเหล็กหนา 1.5 มม. พ่นสี EPOXY POWDER COATING PUNCH ทะลุเป็นร่องขนาด 12x12 มม.
- แผ่นหลังกันมือ เป็นไม้ PB หนา 16 มม. เคลือบปิดผิวด้วยเมลามีน ปิดขอบด้วย PVC หนา 0.5 มม.



## HB-8013

โต๊ะทำงาน 1 ลีนชัก 2 ช่องโล่ง  
W.120.0 x D.60.0 x H.78.0 CM.



# LOFT

DESK

- แผ่นหน้าโต๊ะเป็นไม้ PB ความหนา 16 มม. เคลือบปิดผิวด้วยเมลามีน ปิดขอบด้วย PVC หนา 1 มม. ขอบลคมโดยรอบ
- โครงขาโต๊ะและบาน เป็นเหล็กท้อเหลี่ยม พันสี EPOXY POWDER COATING
- ชุดลิ้นชัก เป็นไม้ PB ความหนา 16 มม. เคลือบปิดผิวด้วยเมลามีน ปิดขอบด้วย PVC หนา 0.5 มม. (ลิ้นชักแบบกดกระด้าง)



\*\* ระบุขนาดสินค้า อาจมีความคลาดเคลื่อนจากที่ระบุในเอกสาร



HB-8014

โต๊ะทำงานโล่งพร้อมกันตัก  
W.120.0 x D.60.0 x H.78.0 CM.



\*\* ระบุขนาดในคำ อาจมีความคลาดเคลื่อนจากที่ระบุในเอกสาร

LOFT  
DESK

- แผ่นหน้าโต๊ะเป็นไม้ PB ความหนา 16 มม. เคลือบปิดผิวด้วยวัสดุอะครีลิก ปิดขอบด้วย PVC หนา 1 มม. ขอบลคมโดยรอบ
- โครงขาโต๊ะและคาน เป็นเหล็กท่อนเหลี่ยม ผนัง EPOXY POWDER COATING
- ชุดลิ้นชัก เป็นไม้ PB ความหนา 16 มม. เคลือบปิดผิวด้วยวัสดุอะครีลิก ปิดขอบด้วย PVC หนา 0.5 มม. (ลิ้นชักแบบกดกระด้าง)



HB-8021

โต๊ะทำงานโล่ง 80 ซม.  
W.80.0 x D.60.0 x H.75.0 CM.



# LOFT

DESK

- แผ่นหน้าโต๊ะเป็นไม้ PB ความหนา 25 มม. เคลือบปิดผิวด้วยวัสดุลามิเนต ปิดขอบด้วย PVC หนา 1 มม. ขอบลบคมโดยรอบ
- โครงขาโต๊ะและขา เป็นเหล็กท่อเหลี่ยม พ่นสี EPOXY POWDER COATING
- ฉากเหล็กกับโครงมุมด้านหลัง ทำด้วยวัสดุแผ่นเหล็กหนา พับขึ้นรูปลามิเนตเหลี่ยม PUNCH กระจกเป็นร่อง พ่นสี EPOXY POWDER COATING
- มี Grommet ไว้สำหรับร้อยสายไฟ 1 ช่อง



\*\* ขนาดจริงสินค้า อาจมีความคลาดเคลื่อนจากที่ระบุในเอกสาร



## HB-8022

โต๊ะทำงานโล่ง 90 ซม.

W.90.0 x D.60.0 x H.75.0 CM.



\*\* 82550001 ในทำ อาจมีความคลาดเคลื่อนจากที่ระบุในเอกสาร

# LOFT

DESK

- ฝันท้าโต๊ะเป็นไม้ PB ความหนา 25 มม. เคลือบปิดผิวด้วยเมลามีน ปิดขอบด้วย PVC หนา 1 มม. ขอบลบคมโดยรอบ
- โครงขาโต๊ะและคาน เป็นเหล็กท่อเหลี่ยม ฝันทึ่ EPOXY POWDER COATING
- ฉากเหล็กกันโครงมุมด้านหลัง ทำด้วยวัสดุ ฝันทึ่เหล็กหนา ฝันทึ่ขึ้นรูปสามเหลี่ยม PUNCH ทะลุเป็นช่อง ฝันทึ่ EPOXY POWDER COATING
- มี Grommet ไว้สำหรับร้อยสายไฟ 1 ช่อง



HB-8023

โต๊ะทำงานโล่ง 120 ซม.

W.120.0 x D.60.0 x H.75.0 CM.



# LOFT

DESK

- แผ่นหน้าโต๊ะเป็นไม้ PB ความหนา 25 มม. เคลือบปิดผิวด้วยเมลามีน ปิดขอบด้วย PVC หนา 1 มม. ขอบลมนคมโดยรอบ
- โครงขาโต๊ะและฐาน เป็นเหล็กท่อเหลี่ยม พ่นสี EPOXY POWDER COATING
- ฉากเหล็กกับโครงมุมด้านหลัง ทำด้วยวัสดุแผ่นเหล็กหนา พับขึ้นรูปสามเหลี่ยม PUNCH กระจกเป็นร่อง พ่นสี EPOXY POWDER COATING
- มี Grommet ไว้สำหรับร้อยสายไฟ 2 ช่อง



\*\* ระบุขนาดสินค้า อาจมีความคลาดเคลื่อนจากที่ระบุในเอกสาร



HB-8024

โต๊ะทำงานโล่ง 150 ซม.

W.150.0 x D.60.0 x H.75.0 CM.

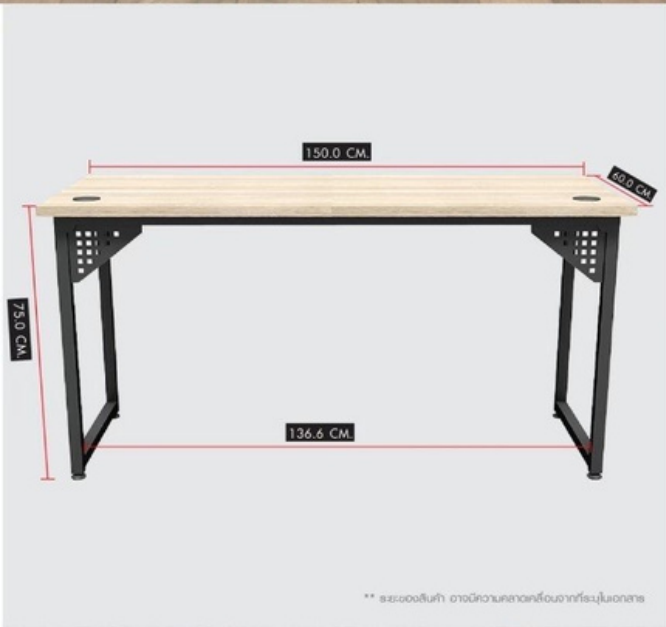

LOFT  
DESK

- แผ่นหน้าโต๊ะเป็นไม้ PB ความหนา 25 มม. เคลือบปิดผิวด้วยเมลามีน ปิดขอบด้วย PVC หนา 1 มม. ขอบลบคมโดยรอบ
- โครงขาโต๊ะและคาน เป็นเหล็กท่อเหลี่ยม พ่นสี EPOXY POWDER COATING
- ฉากเหล็กกันโครงมุมด้านหลัง ทำด้วยวัสดุแผ่นเหล็กหนา พับขึ้นรูปสามเหลี่ยม PUNCH ทะลุเป็นช่อง พ่นสี EPOXY POWDER COATING
- มี Grommet ไว้สำหรับร้อยสายไฟ 2 ช่อง

\*\* กรุณาอ่านคู่มือการใช้งานเพื่อความถูกต้องของข้อมูล





# HAPPY WORK... WORKK

by

OFFICE & LIVING

## DESIGN FOR NEW WAY OF LIFE

เราออกแบบเพื่อตอบสนองความต้องการใช้งาน...  
วิถีคนเมืองในปัจจุบัน ยุคสมัยเปลี่ยนก็ส่งผลให้  
วิถีชีวิตเปลี่ยน การออกแบบเฟอร์นิเจอร์ให้เหมาะสม  
ถือว่าเป็นสิ่งสำคัญ

### WORKK

จึงมีไอเดียการดีไซน์ให้เหมาะสมกับไลฟ์สไตล์  
กับพฤติกรรมที่เปลี่ยนไปเพื่อชีวิตที่สะดวกสบาย  
และปลอดภัย



**Office** โต๊ะทำงานผู้บริหาร ตู้เอกสาร  
โต๊ะทำงาน โต๊ะคอมพิวเตอร์  
โต๊ะประชุม เคาน์เตอร์  
เก้าอี้ผู้บริหาร

**Living** ชั้นวางของอนเนกประสงค์  
ชุดตุ๊กตาริว



# EXECUTIVE DESK

WORK OFFICE



มีอุ้งรับทำจากอลูมิเนียมขัด  
ขึ้นรูป ชูบ ANODIZED

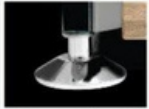

ขาอัลลอย ชูบโครเมียม  
ปรับระดับได้ แข็งแรง ทนทาน



รางลิ้นชักและบานพับ ปิดนุ่มนวล  
ด้วยระบบ SOFT CLOSE SYSTEM



มีช่องร้อยสายไฟหรือ  
สายอุปกรณ์สื่อสารต่างๆ

**KDK-2822** : โต๊ะทำงานผู้บริหาร  
W 283.0 x D 99.0 x H 75.0 CM.  
PRICE : 44,000.-



FRONT



BACK



# CABINET & CORNER DESK



# OFFICE DESK

WORK OFFICE

## KDK-1202 :

ໄຕະກໍານານ 1.20 M. ຕູ້ສິ້ນສັກຂວາ  
W 120.0 x D 60.0 x H 75.0 CM.  
PRICE : 7,400.-



FRONT



BACK

## KDK-1602 :

ໄຕະກໍານານ 1.60 M. ຕູ້ສິ້ນສັກຂວາ  
W 160.0 x D 80.0 x H 75.0 CM.  
PRICE : 11,000.-



FRONT



BACK

## KDK-1622 :

ໄຕະກໍານານ 1.60 M. ຕູ້ສິ້ນສັກຂ້າຍ-ຂວາ  
W 160.0 x D 80.0 x H 75.0 CM.  
PRICE : 14,500.-



FRONT



BACK

## KTR-1818 :

ໄຕະກໍານານ 1.80 M. ຕູ້ແອລຂວາ  
W 180.0 x D 180.0 x H 75.0 CM.  
PRICE : 17,800.-



FRONT



BACK



# COMPUTER DESK

**KCD-860** : โต๊ะคอมพิวเตอร์ 80 CM.  
 W 80.0 x D 60.0 x H 75.0 CM.  
**PRICE : 3,850.-**



FRONT



BACK

**KCD-1202** : โต๊ะคอมพิวเตอร์  
 1.20 M ตู้ลิ้นชักขวา  
 W 120.0 x D 60.0 H 75.0 CM.  
**PRICE : 8,300.-**



FRONT



BACK

# CONFERENCE TABLE



**KCF-2412** : โต๊ะประชุม 2.40 M.  
 W 240.0 x D 120.0 x H 75.0 CM.  
**PRICE : 12,000.-**



# COUNTER SET

WORK OFFICE



**KCT-120** : ชุดเคาน์เตอร์ 1.20 M.  
W 120.0 x D 70.0 x H 105.0 CM.  
PRICE : 10,800.-



FRONT



BACK

**KCT-160** : ชุดเคาน์เตอร์ 1.60 M.  
W 160.0 x D 70.0 x H 105.0 CM.  
PRICE : 18,800.-



FRONT



BACK

## EXECUTIVE CHAIR



**WK-301** : เก้าอี้ผู้บริหาร "CHRISTOPHER"  
W 63.0 x D 74.0 x H 112.0-120.0 CM  
PRICE : 7,750.-



# MULTIPURPOSE SHELF



กราฟิ์ โชนั



**KS-801** : ชั้นวางของอเนกประสงค์ 80 CM.  
W 80.0 x D 30.0 x H 165.0 CM  
**PRICE : 5,400.-** กราฟิ์ โชนั



**KS-802** : ชั้นวางของอเนกประสงค์ 80 CM.  
W 80.0 x D 30.0 x H 165.0 CM  
**PRICE : 5,750.-** กราฟิ์ โชนั



**KS-1201** : ชั้นวางของอเนกประสงค์ 120 CM.  
W 120.0 x D 30.0 x H 165.0 CM.  
**PRICE : 7,000.-** กราฟิ์ โชนั



**KS-1202** : ชั้นวางของอเนกประสงค์ 120 CM.  
W 120.0 x D 30.0 x H 165.0 CM.  
**PRICE : 7,500.-** กราฟิ์ โชนั

## MULTIPURPOSE SHELF

ชั้นวางของอเนกประสงค์  
โคมเดี๋ยว มีชีวิตชีวา  
ด้วยลายไม้ “ZONO”  
ที่ได้รับการรังสรรค์จาก  
รูปแบบอันเรียบง่าย  
ดีไซน์โดดเด่น สะดุดตา  
เพื่อประโยชน์การใช้สอย  
พร้อมให้คุณสัมผัส  
ถึงการออกแบบและ  
การใช้สอยที่ลงตัว

# COMPUTER DESK

**KCD-860** : โต๊ะคอมพิวเตอร์ 80 CM.  
 W 80.0 x D 60.0 x H 75.0 CM.  
**PRICE : 3,850.-**



FRONT



BACK

**KCD-1202** : โต๊ะคอมพิวเตอร์  
 1.20 M ตู้ลิ้นชักขวา  
 W 120.0 x D 60.0 H 75.0 CM.  
**PRICE : 8,300.-**



FRONT



BACK

# CONFERENCE TABLE



**KCF-2412** : โต๊ะประชุม 2.40 M.  
 W 240.0 x D 120.0 x H 75.0 CM.  
**PRICE : 12,000.-**





# COUNTER SET

WORK OFFICE



**KCT-120** : ชุดเคาน์เตอร์ 1.20 M.  
W 120.0 x D 70.0 x H 105.0 CM.  
PRICE : 10,800.-



FRONT



BACK

**KCT-160** : ชุดเคาน์เตอร์ 1.60 M.  
W 160.0 x D 70.0 x H 105.0 CM.  
PRICE : 18,800.-



FRONT



BACK

## EXECUTIVE CHAIR



**WK-301** : เก้าอี้ผู้บริหาร "CHRISTOPHER"  
W 63.0 x D 74.0 x H 112.0-120.0 CM  
PRICE : 7,750.-

# MULTIPURPOSE SHELF



กราฟิ์ โชนั



**KS-801** : ชั้นวางของอเนกประสงค์ 80 CM.  
W 80.0 x D 30.0 x H 165.0 CM  
**PRICE : 5,400.-** กราฟิ์ โชนั



**KS-802** : ชั้นวางของอเนกประสงค์ 80 CM.  
W 80.0 x D 30.0 x H 165.0 CM  
**PRICE : 5,750.-** กราฟิ์ โชนั



**KS-1201** : ชั้นวางของอเนกประสงค์ 120 CM.  
W 120.0 x D 30.0 x H 165.0 CM.  
**PRICE : 7,000.-** กราฟิ์ โชนั



**KS-1202** : ชั้นวางของอเนกประสงค์ 120 CM.  
W 120.0 x D 30.0 x H 165.0 CM.  
**PRICE : 7,500.-** กราฟิ์ โชนั

## MULTIPURPOSE SHELF

ชั้นวางของอเนกประสงค์  
โอบเดี๋ยว มีชีวิตชีวา  
ด้วยลายไม้ “ZONO”  
ที่ได้รับการรังสรรค์จาก  
รูปแบบอันเรียบง่าย  
ดีไซน์โดดเด่น สะดุดตา  
เพื่อประโยชน์การใช้สอย  
พร้อมให้คุณสัมผัส  
ถึงการออกแบบและ  
การใช้สอยที่ลงตัว





MULTIPURPOSE SHELF

ทว โสโน



**KS-801** : ชั้นวางของเอกประเภท 80 CM.  
W 80.0 x D 30.0 x H 165.0 CM  
**PRICE : 5,400.-** ทว โสโน



**KS-802** : ชั้นวางของเอกประเภท 80 CM.  
W 80.0 x D 30.0 x H 165.0 CM  
**PRICE : 5,750.-** ทว โสโน



**KS-903** : ชั้นวางของเอกประเภท 90 CM.  
W 90.0 x D 30.0 x H 165.0 CM  
**PRICE : 6,000.-** ทว โสโน



**KS-1201** : ชั้นวางของเอกประเภท 120 CM.  
W 120.0 x D 30.0 x H 165.0 CM  
**PRICE : 7,000.-** ทว โสโน



**KS-1202** : ชั้นวางของเอกประเภท 120 CM.  
W 120.0 x D 30.0 x H 165.0 CM  
**PRICE : 7,500.-** ทว โสโน



**KS-1203** : ชั้นวางของเอกประเภท 120 CM.  
W 120.0 x D 30.0 x H 165.0 CM  
**PRICE : 7,900.-** ทว โสโน

# MULTI-FUNCTION DESK



**KDC-1260** : โต๊ะทำงานพร้อมตู้ลิ้นเลื่อนข้าง  
 W 120.0-190.0 x D 60.0-120.0 x H 75.0 CM.  
**PRICE : 6,250.-**



**KDS-1260** : โต๊ะทำงานพร้อมชั้นวาง  
 W 120.0 x D 60.0 x H 150.0 CM.  
**PRICE : 4,750.-**



**KDS-1261** : โต๊ะทำงานพร้อมชั้นวางซ้าย/ขวา  
 W 122.0 x D 63.0 x H 146.0 CM.  
**PRICE : 5,500.-**



# KITCHEN CABINET

WORKK LIVING



**KKT-120** : ชุดตู้ครัว 1.20 M.  
W. 120.0 x D. 60.0 x H. 200.0 CM.  
**PRICE : 16,700.-**



**KKT-121** : ชุดตู้ครัว 1.20 M.  
W. 120.0 x D. 60.0 x H. 200.0 CM.  
**PRICE : 17,450.-**



**KKT-180** : ชุดตู้ครัว 1.80 M.  
W.180.0 x D.60.0 x H.200.0 CM.  
**PRICE : 26,250.-**



**KKT-181** : ชุดตู้ครัว 1.80 M.  
W.180.0 x D.60.0 x H.200.0 CM.  
**PRICE : 27,000.-**



มีฉลิมทำจากอลูมิเนียมชนิด  
ชั้นรูป ANODIZED



อุปกรณ์ยึดจับ เลือกใช้อุปกรณ์  
คุณภาพสูง แข็งแรง ทนทาน



ถาดสำหรับจัดเก็บอุปกรณ์ในห้องครัว  
แบ่งเป็นช่องไว้จัดเก็บแต่ละประเภท



มีช่องวางขนาดใหญ่  
สามารถวางไมโครเวฟได้



มีช่องร้อยสายไฟด้านหลัง

# MULTI-FUNCTION DESK



**KDC-1260** : โต๊ะทำงานพร้อมตู้ลิ้นเลื่อนข้าง  
W 120.0-190.0 x D 60.0-120.0 x H 75.0 CM.  
**PRICE : 6,250.-**



**KDS-1260** : โต๊ะทำงานพร้อมชั้นวาง  
W 120.0 x D 60.0 x H 150.0 CM.  
**PRICE : 4,750.-**



**KDS-1261** : โต๊ะทำงานพร้อมชั้นวางซ้าย/ขวา  
W 122.0 x D 63.0 x H 146.0 CM.  
**PRICE : 5,500.-**



# KITCHEN CABINET

WORK LIVING



**KKT-120** : ชุดตู้ครัว 1.20 M.  
W. 120.0 x D. 60.0 x H. 200.0 CM.  
**PRICE : 16,700.-**



**KKT-121** : ชุดตู้ครัว 1.20 M.  
W. 120.0 x D. 60.0 x H. 200.0 CM.  
**PRICE : 17,450.-**



**KKT-180** : ชุดตู้ครัว 1.80 M.  
W.180.0 x D.60.0 x H.200.0 CM.  
**PRICE : 26,250.-**



**KKT-181** : ชุดตู้ครัว 1.80 M.  
W.180.0 x D.60.0 x H.200.0 CM.  
**PRICE : 27,000.-**



มีฉลิมทำจากอลูมิเนียมชนิด  
ชั้นรูป ANODIZED



อุปกรณ์ยึดจับ เลือกใช้อุปกรณ์  
คุณภาพสูง แข็งแรง ทนทาน



ถาดสำหรับจัดเก็บอุปกรณ์ในห้องครัว  
แบ่งเป็นช่องไว้จัดเก็บแต่ละประเภท



มีช่องวางขนาดใหญ่  
สามารถวางไมโครเวฟได้



มีช่องร้อยสายไฟด้านหลัง

# CABINET



**N-CL810**: ตู้เอกสารเตี้ย 2 บานเปิด  
W. 80.0 x D. 40.0 x H. 83.0 CM.



**N-CM810**: ตู้เอกสารสูง บนลิ้ง-ล่าง  
2 บานเปิด  
W. 80.0 x D. 40.0 x H. 156.5 CM.



**N-CM811**: ตู้เอกสารสูง 4 บานเปิด  
บน-ล่าง  
W. 80.0 x D. 40.0 x H. 156.5 CM.



# OFFICE DESK



**N-DK1612R**: โต๊ะทำงาน 1.60 M.  
แอลจวา-คูลินซึกซ้าย  
W. 160.0 x D. 120.0 x H. 75.0 CM.



**N-DK1612L**: โต๊ะทำงาน 1.60 M.  
แอลซ้าย-คูลินซึกจวา  
W. 160.0 x D. 120.0 x H. 75.0 CM.



**N-DK1202L/R**: โต๊ะทำงาน 1.20 M.  
พร้อมคูลินซึกซ้าย-จวา  
W. 120.0 x D. 60.0 x H. 75.0 CM.



**N-DK1502L/R**: โต๊ะทำงาน 1.50 M.  
พร้อมคูลินซึกซ้าย-จวา  
W. 150.0 x D. 60.0 x H. 75.0 CM.



**N-DK1200**: โต๊ะทำงานลิ้ง 1.20 M.  
W. 120.0 x D. 60.0 x H. 75.0 CM.

BLACK

ZONO

**SMART**  
SOLUTIONS  
smart choice for smart office

บริษัท ซี.ซี.เอฟ. แกรนด์วิวด์ จำกัด : เลขที่ 1/23, 1/34 หมู่ 7 ต.แพรกษา 122 ก.แพรกษาปolder ต.ฉะพรวนบุรี อ.เมือง จ.สมุทรสาคร 74130  
CUSTOMER SERVICE. 0-2118-2888

\* ทางบริษัทขอสงวนสิทธิ์ ในการเปลี่ยนแปลงราคา และรายละเอียดของสินค้าโดยมิต้องแจ้งให้ทราบล่วงหน้า รวมทั้งข้อผิดพลาดเนื่องมาจากการพิมพ์ สินค้าขาดตลาด สินค้ายกเลิกการผลิต  
\*\* ทางบริษัทขอสงวนสิทธิ์ ในกรณีสินค้าส่งถึงกันภายในเขตภาคเดียวกันเท่านั้น \*\*\* ทางบริษัทขอสงวนสิทธิ์ ในกรณีความผิดพลาดของขนาดและสีของสินค้าในเขตภาคอื่น



SURE®

SOFT CLOSE SYSTEM  
HINGE  
ระบบปิดอัตโนมัติ

MB+  
CABINET



มีให้เลือก 2 สี



TMBS-122 : ตู้ SIDEBOARD  
2 ลีนชัก MB  
W120.0 x D45.0 x H45.0 cm.



TMBS-124 : ตู้ SIDEBOARD  
4 ลีนชัก MB  
W120.0 x D45.0 x H45.0 cm.



TMBU-064 : ตู้เอเนประ:สภค  
4 ลีนชัก MB  
W62.7 x D45.0 x H74.3 cm.



TMBU-154 : ตู้เอเนประ:สภค  
4 ลีนชัก 2 บานเปิด MB  
W149.0 x D45.0 x H74.3 cm.



TMBS-183 : ตู้ SIDEBOARD 3 ลีนชัก MB  
W177.7 x D45.0 x H45.0 cm.



TMBS-186 : ตู้ SIDEBOARD 6 ลีนชัก MB  
W177.7 x D45.0 x H45.0 cm.



TMBU-180 : ตู้เอเนประ:สภค 4 บานเปิด MB  
W177.7 x D45.0 x H74.3 cm.