



# TARIFS PUBLICS conseillés 2026

[www.alliancepiscines.com](http://www.alliancepiscines.com)



# SOMMAIRE

Édito Léa Composites / Alliance Piscines.....	P3
Le fonctionnement de la piscine.....	P10
Les coloris.....	P11
La gamme des piscines.....	P12
Les piscines.....	P14
Tarifs piscines.....	P142
Les kits filtration.....	P144
Les filtres et les pompes.....	P146
Les médiats filtrants.....	P150
Le bloc filtrant.....	P152
Les pièces à sceller.....	P154
Le traitement de l'eau.....	P158
La domotique.....	P169
Les options NCC et fitness.....	P170
Les locaux techniques.....	P172
Les margelles.....	P173
Les robots.....	P181
Les pompes à chaleur.....	P192
Les enrouleurs de couvertures.....	P198
Les couvertures à barres.....	P202
Les couvertures hors sol et immergées.....	P214
Les abris.....	P230
Les couvertures à bulles.....	P232
Les couvertures hiver.....	P243
Les accessoires divers.....	P246
Les panneaux solaires.....	P247

**Cm** À COMMANDER  
AVEC CONTRE MARQUE

**Frs** À COMMANDER  
APRÈS DU FOURNISSEUR

**Us** DISPONIBLE EN USINE

**Vd** NON AUTORISÉ  
À LA VENTE DIRECTE



# ÉDITO

## Votre rêve devient réalité

Chez Alliance Piscines, nous fabriquons des piscines pour la vie, pour toutes les vies : se baigner, se rafraîchir, profiter de son extérieur, faire découvrir les joies de l'eau à ses enfants ou petits-enfants.

La réalisation d'une piscine est un investissement important : c'est pour cette raison qu'en tant que dirigeant d'Alliance Piscines, je veux que toutes nos équipes et les partenaires sélectionnés apportent un maximum d'écoute, de professionnalisme et de garanties à votre projet.

Depuis plus de 30 ans, nous avons patiemment amélioré et innové pour réaliser des piscines coques durables. De l'esthétique à la structure, nos niveaux d'exigence n'ont cessé de grandir à travers les années pour vous fournir le meilleur de la piscine coque !

Soutenue par un réseau de plus de 180 agences, revendeurs et artisans poseurs agréés, en Europe, Alliance Piscines se positionne comme la 1<sup>ère</sup> marque européenne de piscines coques polyester avec un parc de plus de 80 000 piscines installées. La rigueur, le professionnalisme, la compétitivité et le goût du dépassement sont des valeurs que je souhaite continuer à développer chez nos équipes et partenaires au service de la réussite de votre projet.



Philippe PASQUIER  
Président du Groupe Léa Composites



# LA PUISSANCE DE LÉA COMPOSITES

Alliance Piscines est fièrement intégré à Léa Composites, leader européen de la piscine coque polyester.

Avec nos **7 usines en France**, et une flotte de **42 camions-grues en propre**, Léa Composites garantit une qualité, une rapidité et une flexibilité inégalées..

Notre réseau de **plus de 180 partenaires** bénéficie d'une chaîne logistique optimisée, de matériaux de première qualité, et d'un savoir-faire maîtrisé pour des piscines robustes et durables, Made in France.

**Depuis plus de 30 ans**, Léa Composites se distingue par sa solidité et son expertise. Fort de ses fonds propres et de sa capacité bénéficiaire prouvée, l'entreprise a toujours démontré robustesse et performance, quelle que soit la conjoncture, grâce à sa réactivité en gestion et en commerce. Cette résilience est reconnue par une **cotation 1 par la Banque de France**.

*Rejoignez une entreprise solide et expérimentée, ancrée dans l'innovation et le respect des normes européennes les plus strictes.*



## ☆ Chiffres clés

Nous avons une capacité de production de **12 000 piscines par an**

# FABRICATION D'UNE PISCINE



APPLICATION 1<sup>ÈRE</sup> COUCHE  
BARRIÈRE CHIMIQUE



PROJECTION SIMULTANÉE



DÉMOULAGE



GEL COATAGE DU MOULE



MOULAGE MULTICOUCHE



PISCINE FINIE



POSE PIÈCES A SCELLER ET OPTIONS

VOIR NOTRE VIDÉO



# POURQUOI CHOISIR ALLIANCE PISCINES ?

Depuis plus de 30 ans, Alliance Piscines fabrique des piscines pour la vie, pour toutes les vies :

Se baigner, se rafraîchir, profiter de son extérieur, faire découvrir les joies de l'eau à ses enfants et à ses petits-enfants...

La piscine coque polyester est la piscine enterrée idéale. Choisir Alliance Piscines, c'est choisir une marque leader sur le marché des piscines coques soutenue par un réseau national de piscinistes.



## N°1 DE LA PISCINE COQUE

Plus de 80 000 piscines fabriquées et installées depuis 30 ans. Aujourd'hui, nous réalisons le rêve de piscine de près de 5 000 familles tous les ans.



## GARANTIE 30 ANS

Les meilleures garanties du marché pour des piscines durables et résistantes (conformes à la norme de solidité européenne) avec indice de réparabilité à 100%.

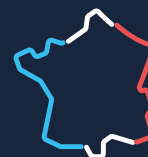

## FABRICATION FRANÇAISE

Adossée à plus de 30 ans d'expérience, notre maîtrise industrielle est le résultat du savoir-faire de la manufacture française au sein de nos 7 usines, de la fabrication des moules, des piscines, jusqu'à la livraison.



## ACCOMPAGNEMENT PERSONNALISÉ

Un suivi personnalisé mêlant les avantages de relations humaines et des outils modernes digitaux (hotline, logiciel d'intégration de projets et d'assistance aux formalités administratives).



## UN RÉSEAU DE 180 PISCINISTES EXPERTS

Des spécialistes de la construction de piscines partout en France et en Europe. Des professionnels locaux qui connaissent leurs régions et ses spécificités.



## UN CENTRE DE FORMATION DÉDIÉ AUX MÉTIERS DE LA PISCINE

Certifié Qualiopi, la Léa Académie forme ses partenaires piscinistes pour garantir qualité et compétences, et assurer un chantier en toute sérénité.

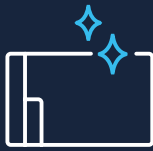

## CHOIX DE PISCINES VARIÉES ET MODERNES

Plus de 50 modèles de piscines personnalisables en 5 coloris et un bureau d'étude dédié à l'innovation pour suivre les nouvelles tendances. Fonds plats ou inclinés, différents types d'escaliers, forme de la piscine... Toutes les envies de piscines pourront être comblées avec Alliance Piscines.



## QUALITÉ DES ÉQUIPEMENTS

Une sélection rigoureuse des équipements et accessoires pour votre piscine auprès des références mondiales du marché.



## PROXIMITÉ ET RÉACTIVITÉ

7 usines réparties dans chacune des grandes régions françaises, 42 camions-grue à la norme anti-pollution Euro 6, et 180 agences au plus proche de chez vous. Un maillage du territoire optimisé pour vous assurer les meilleurs délais de livraison.

# UN ACCOMPAGNEMENT DE PROXIMITÉ POUR NOS PARTENAIRES PISCINISTES

**MATTHIEU  
HELFFENBEIN**

matthieu.helffenbein@leacomposites.com  
07 60 15 65 56

**ERIC  
PACANOWSKI**

eric.pacanowski@leacomposites.com  
07 60 15 65 47

**CHRISTOPHE  
DAVY**

christophe.davy@leacomposites.com  
07 61 52 33 94

**EN COURS  
DE RECRUTEMENT**

**PASCAL  
ANDRIEU**

pascal.andrieu@leacomposites.com  
06 78 48 87 36

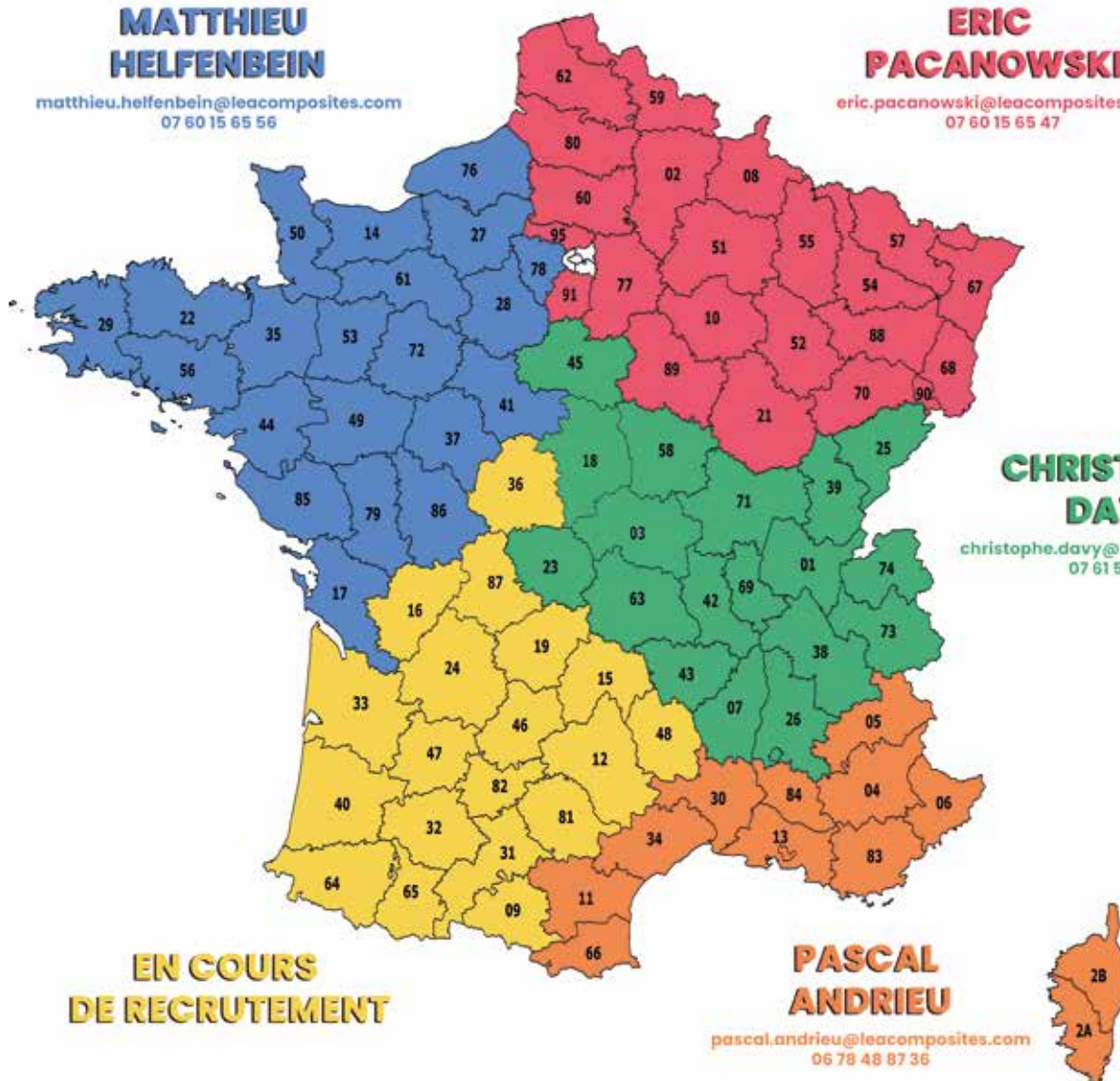

# LA PUISSANCE DE LÉA COMPOSITES

La Léa Académie est un centre professionnel qui transmet le savoir-faire du leader européen des piscines coque, Léa Composites, à son réseau de distributeurs et installateurs, pour garantir qualité et expertise.

- Située à Saint-Gilles (Gard), dans une usine du groupe.
- Surface : environ 500 m<sup>2</sup>, avec salles de cours, ateliers techniques (électricité, hydraulique) et une grande zone de pose de piscines.

- Mission : former les revendeurs et installateurs à toutes les étapes du métier (pose, hydraulique, électricité, entretien, commerce).

- Pédagogie : alternance de théorie et pratique, avec une approche claire et ludique en présence de 2 formateurs experts

- Reconnaissance : centre certifié Qualiopi depuis octobre 2023.



# COMMENT FONCTIONNE VOTRE PISCINE ?

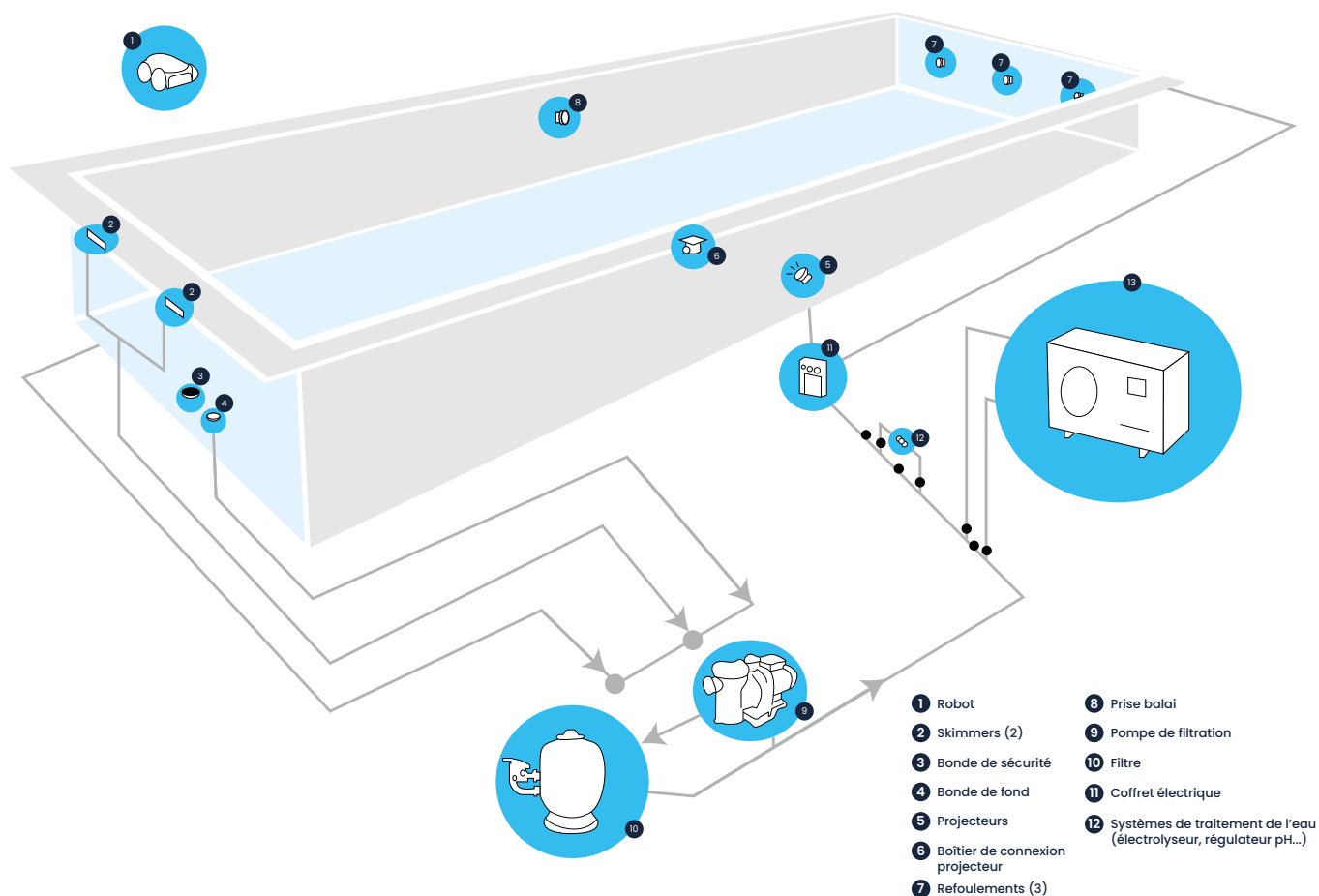

## ÉQUIPEMENT INCLUS DE SÉRIE

- Skimmer(s)
- 3 Refoulements
- 1 Bonde de fond
- 1 Bonde de prévention
- 1 Prise balai
- 1 Projecteur LED blanc
- 1 SECOE + piquet
- Guide utilisateur

# COLORIS DISPONIBLES

Choisissez une piscine à votre image !

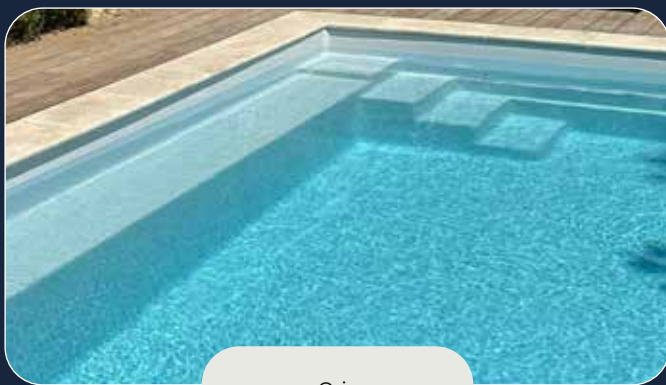
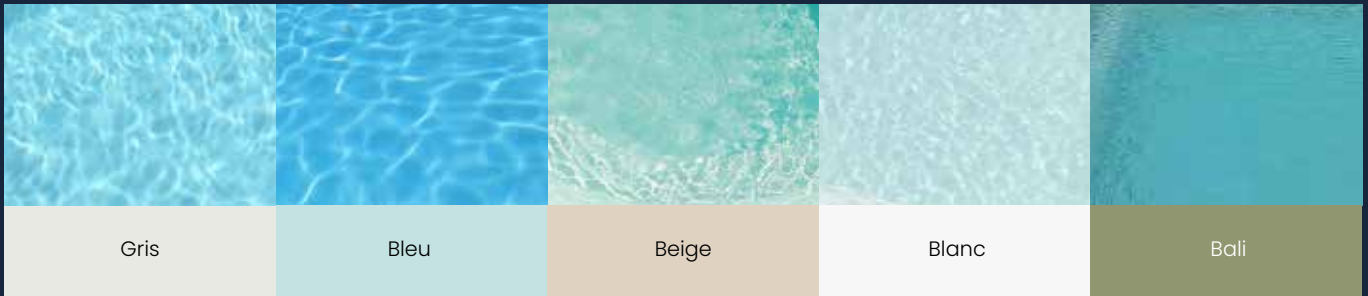

Gris

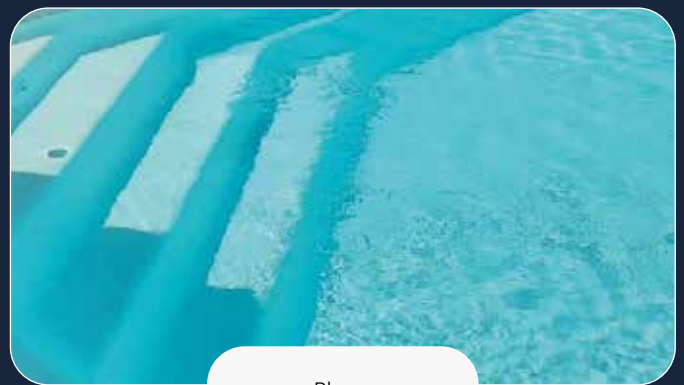

Blanc



Beige

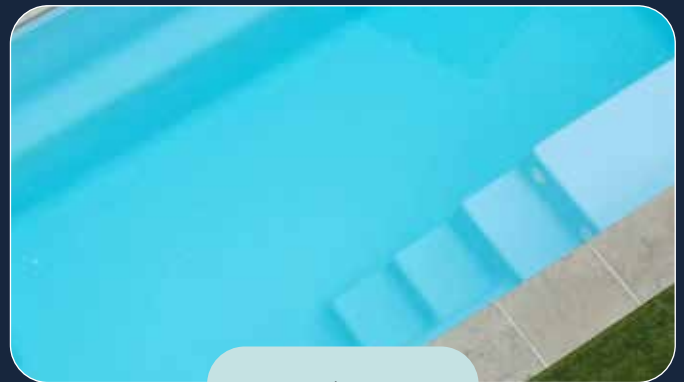

Bleu

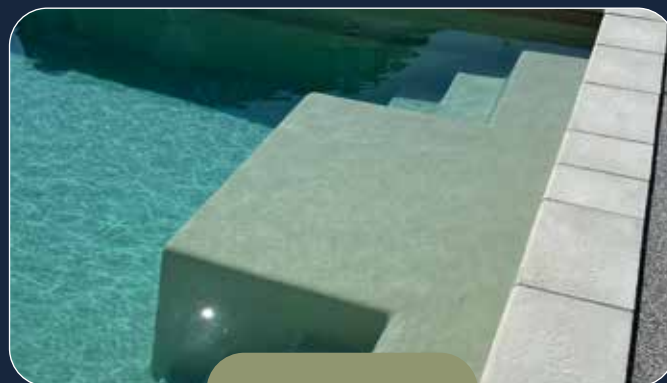

Bali

Moins de 10 m<sup>2</sup>

**NOUVEAUTÉ**



POSSIBILITÉ D'AJOUTER UN BLOC FILTRANT

**Cubik\***

L : 3,60 m  
l : 3,00 m  
Pr : 1,42 m

**NOUVEAUTÉ**



POSSIBILITÉ D'AJOUTER UN BLOC FILTRANT

**Angéliste 4 Mini\***

L : 4,00 m  
l : 2,00 m  
Pr : 1,40 m

**NOUVEAUTÉ**



POSSIBILITÉ D'AJOUTER UN BLOC FILTRANT

**Angéliste 4\***

L : 4,00 m  
l : 2,50 m  
Pr : 1,40 m

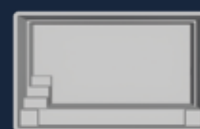

POSSIBILITÉ D'AJOUTER UN BLOC FILTRANT

**Angéliste 5\* Angéliste 6\***

L : 5,00 m L : 6,00 m  
l : 3,00 m l : 3,00 m  
Pr : 1,40 m Pr : 1,40 m

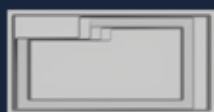

**City\***

L : 4,54 m  
l : 2,20 m  
Pr : 1,42 m

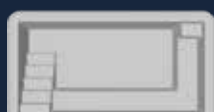

**Compact**

L : 4,00 m  
l : 2,00 m  
Pr : 1,10 m

**NOUVEAUTÉ**



**Zénith 5\***

L : 4,80 m  
l : 2,08 m  
Pr : 1,42 m

**NOUVEAUTÉ**

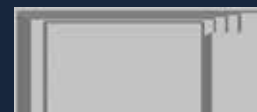

**Zénith 6\***

L : 6,40 m  
l : 3,00 m  
Pr : 1,42 m

**Zénith 7\***

L : 7,40 m  
l : 3,50 m  
Pr : 1,42 m

**Zénith 8\***

L : 8,40 m  
l : 4,00 m  
Pr : 1,42 m



Les piscines bloc filtrant

**Krono 4**

L : 4,54 m  
l : 2,20 m  
Pr : 1,42 m



**Starlite**

L : 4,54 m  
l : 2,20 m  
Pr : 1,42 m



**Starlite SK\***

L : 4,54 m  
l : 2,20 m  
Pr : 1,42 m



**Célestine 4x4**

L : 4,06 m  
l : 4,06 m  
Pr : 1,42 m



**Célestine 5\***

L : 5,00 m  
l : 3,00 m  
Pr : 1,46 m



Les piscines bloc filtrant

**Krono 6**

L : 6,00 m  
l : 3,00 m  
Pr : 1,46 m

**Krono 7**

L : 7,00 m  
l : 3,00 m  
Pr : 1,46 m

**Krono 8**

L : 8,00 m  
l : 3,50 m  
Pr : 1,46 m

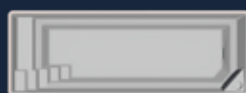

**Starlite XXL**

L : 6,54 m  
l : 2,20 m  
Pr : 1,42 m



**Lazuli 7\***

L : 7,00 m  
l : 3,50 m  
Pr : 1,50 m

**Lazuli 8\***

L : 8,00 m  
l : 3,50 m  
Pr : 1,50 m

**Lazuli 9\***

L : 9,00 m  
l : 3,50 m  
Pr : 1,50 m



**Kryptonite 7C\***

L : 7,25 m  
l : 3,50 m  
Pr : 0,90 - 1,52 m

**Kryptonite 8C\***

L : 8,25 m  
l : 4,00 m  
Pr : 0,90 - 1,62 m

**Kryptonite 9C\***

L : 9,25 m  
l : 4,00 m  
Pr : 0,90 - 1,72 m

**Kryptonite 10C\***

L : 10,25 m  
l : 4,00 m  
Pr : 0,90 - 1,82 m



**Onyx 7.50**

L : 7,50 m  
l : 3,56 m  
Pr : 0,94 - 1,66 m

**Onyx 8.50**

L : 8,50 m  
l : 4,05 m  
Pr : 0,92 - 1,80 m

**Onyx 9.50**

L : 9,50 m  
l : 4,05 m  
Pr : 0,92 - 1,90 m

**Onyx 11**

L : 11,00 m  
l : 4,05 m  
Pr : 0,74 - 1,95 m

## LES PISCINES À FONDS PLATS

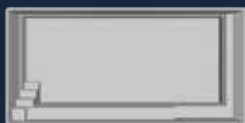

**Angélie 7'**  
L : 7,40 m  
l : 3,50 m  
Pr : 1,40 m

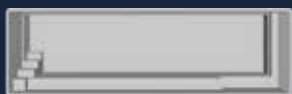

**Angélie 8'**  
L : 8,40 m  
l : 4,00 m  
Pr : 1,40 m

**Angélie 9'**  
L : 9,40 m  
l : 4,00 m  
Pr : 1,40 m

**Angélie 10'**  
L : 10,40 m  
l : 4,00 m  
Pr : 1,40 m

**Angélie 10 Swim'**  
L : 10,40 m  
l : 3,00 m  
Pr : 1,40 m



**Galaxite 6.60'**  
L : 6,60 m  
l : 4,00 m  
Pr : 1,45 m

**Galaxite 7.60'**  
L : 7,60 m  
l : 4,00 m  
Pr : 1,45 m

**Galaxite 8.60'**  
L : 8,60 m  
l : 4,00 m  
Pr : 1,45 m



**Larimar 6.20'**  
L : 6,20 m  
l : 3,00 / 3,60 m  
Pr : 1,46 m

**Larimar 7.40'**  
L : 7,40 m  
l : 3,50 / 4,10 m  
Pr : 1,46 m

**Larimar 9.40'**  
L : 9,38 m  
l : 3,50 / 4,10 m  
Pr : 1,46 m

**Larimar 10.40'**  
L : 10,38 m  
l : 3,50 / 4,10 m  
Pr : 1,46 m



**Larimar 8.40'**  
L : 8,38 m  
l : 3,50 / 4,10 m  
Pr : 1,46 m

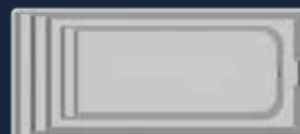

**Cobalt 6'**  
L : 6,00 m  
l : 3,00 m  
Pr : 1,46 m

**Cobalt 7'**  
L : 7,00 m  
l : 3,00 m  
Pr : 1,46 m

**Cobalt 8'**  
L : 8,00 m  
l : 3,50 m  
Pr : 1,46 m



**Célestine 6'**  
L : 6,00 m  
l : 3,00 m  
Pr : 1,46 m

**Célestine 7'**  
L : 7,05 m  
l : 3,50 m  
Pr : 1,46 m



**Célestine 8'**  
L : 8,05 m  
l : 4,06 m  
Pr : 1,46 m

**Célestine 9'**  
L : 9,05 m  
l : 4,06 m  
Pr : 1,46 m

**Célestine 10'**  
L : 10,05 m  
l : 4,06 m  
Pr : 1,46 m



**Célestine 8S'**  
L : 8,05 m  
l : 4,06 m  
Pr : 1,46 m

**Célestine 9S'**  
L : 9,05 m  
l : 4,06 m  
Pr : 1,46 m



**Tanzanite 8'**  
L : 8,00 m  
l : 4,06 m  
Pr : 1,46 m



**Tanzanite 9'**  
L : 9,00 m  
l : 4,06 m  
Pr : 1,46 m

**Tanzanite 10'**  
L : 10,00 m  
l : 4,06 m  
Pr : 1,46 m



**Nacre**  
L : 4,10 m  
l : 3,80 m  
Pr : 1,20 m



**Cornaline**  
L : 7,00 m  
l : 3,90 m - 2,90 m  
Pr : 1,48 m

## LES PISCINES À FONDS INCLINÉS



**Cristal**  
L : 7,00 m  
l : 3,50 m  
Pr : 0,93 - 1,53 m



**Agate 8'**  
L : 8,00 m  
l : 4,05 m  
Pr : 0,87 - 1,62 m

**Agate 9'**  
L : 9,00 m  
l : 4,05 m  
Pr : 0,80 - 1,62 m

**Agate 10'**  
L : 10,00 m  
l : 4,05 m  
Pr : 0,80 - 1,74 m

**Agate 11'**  
L : 11,00 m  
l : 4,05 m  
Pr : 0,80 - 1,86 m

**COLORIS**



Gris



Bleu



Beige



Blanc



Bali

\* Possibilité de mettre un volet de sécurité à la norme NF P 90-308

Les dimensions sont données à titre informatif. Une différence dimensionnelle de 3% est possible.

**NOUVEAUTÉ**

# ZÉNITH 5

Moins de 10 m<sup>2</sup>

Piscine contemporaine et élégante, disponible en plusieurs dimensions, dont ce modèle de moins de 10 m<sup>2</sup>. Son atout principal : une plage immergée qui invite à la détente et crée un espace parfait pour se relaxer au bord de l'eau.



GRISE

ZÉNITH 5  
B0100-295  
**9 200 € TTC**

LONGUEUR INT	LARGEUR INT	PROFONDEUR	VOLUME	SURFACE
 4,80 m	 2,08 m	 1,42 m	 9 m <sup>3</sup>	 9,98 m <sup>2</sup>

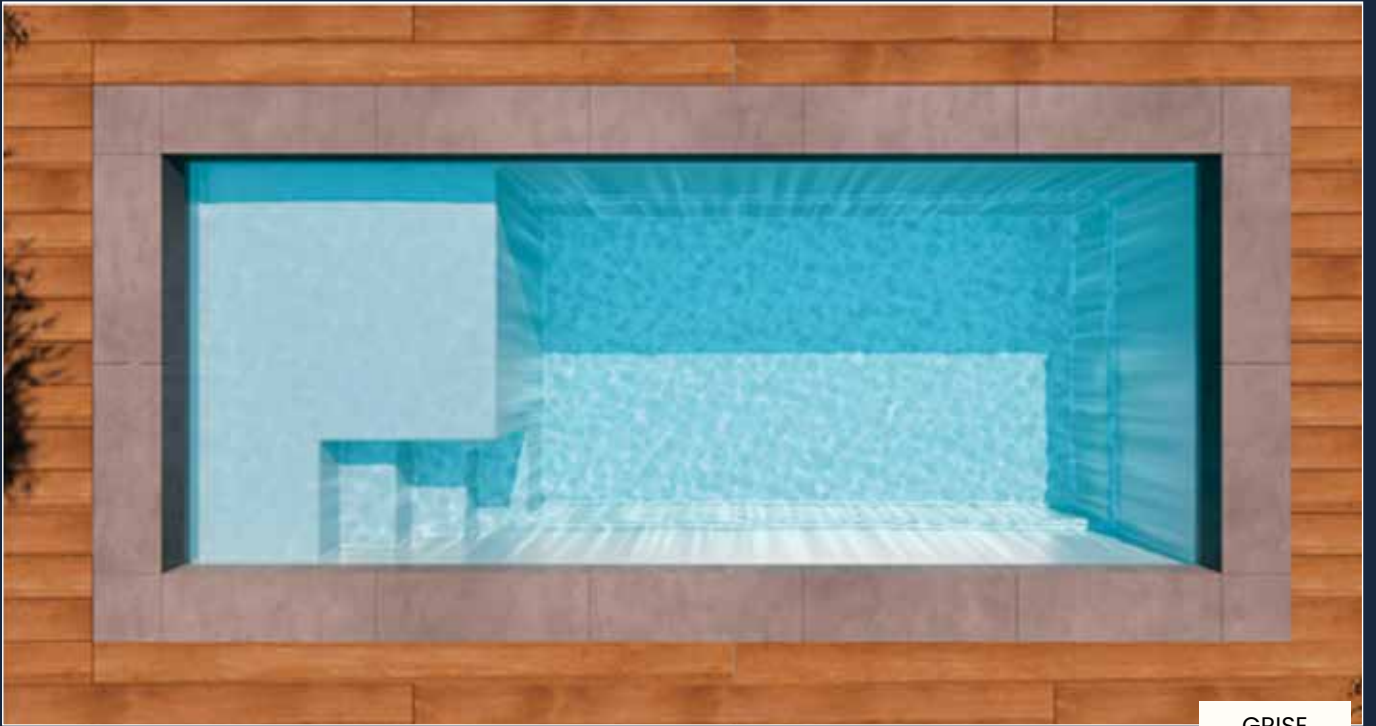

GRISE

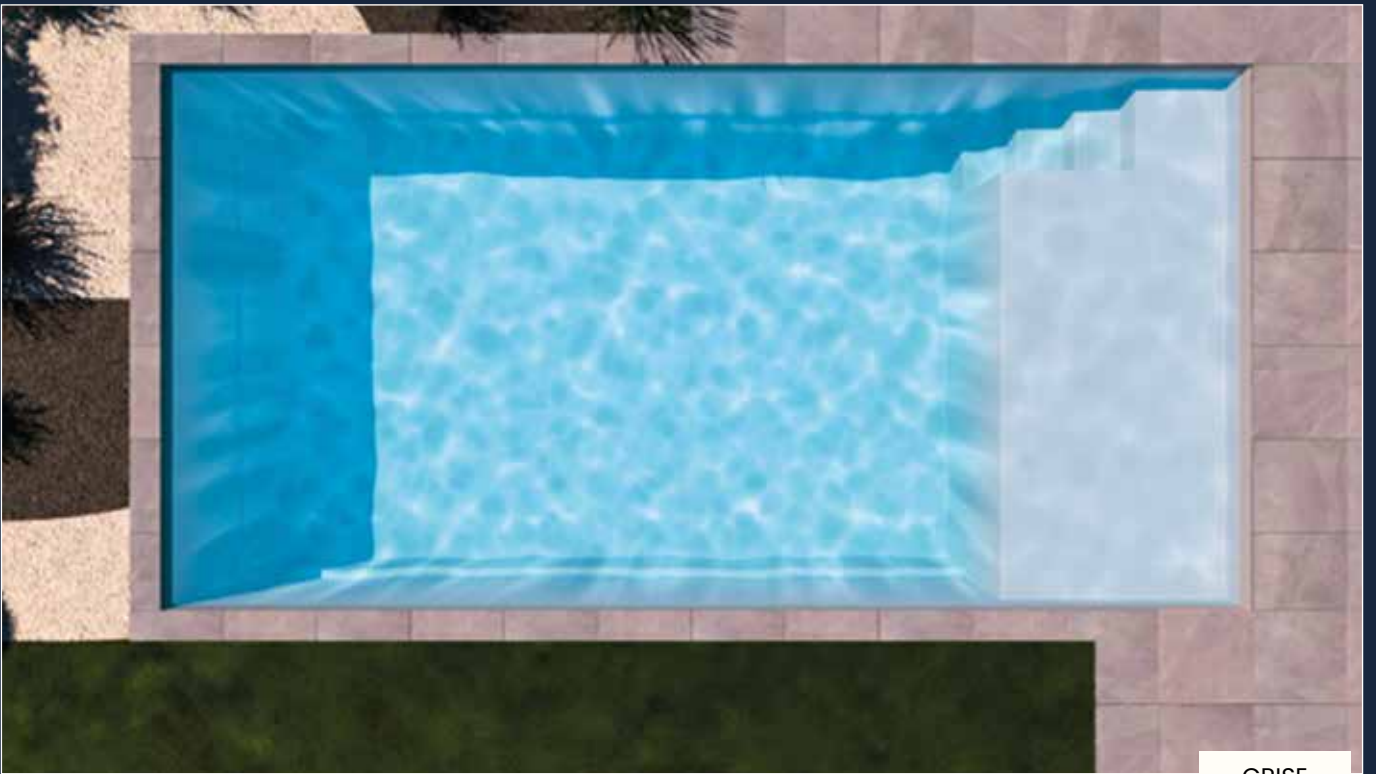

GRISE

SKIMMER	BLOC	VOLET IMMERGÉ	VOLET HORS SOL	PÉRIMÈTRE MARGELLE
1	NON	OUI	OUI	P16

**NOUVEAUTÉ**

# ZÉNITH 6

Alliant modernité et élégance, cette piscine se décline en plusieurs tailles. Sa plage immergée constitue un atout majeur, offrant un espace privilégié pour se relaxer et savourer le plaisir de l'eau en toute sérénité.

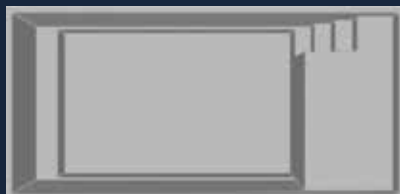

GRISE

## ZÉNITH 6

B0100-296

**12 500 € TTC**

LONGUEUR INT



6,40 m

LARGEUR INT



3,00 m

PROFONDEUR



1,42 m

VOLUME



18 m<sup>3</sup>

SURFACE



19,2 m<sup>2</sup>

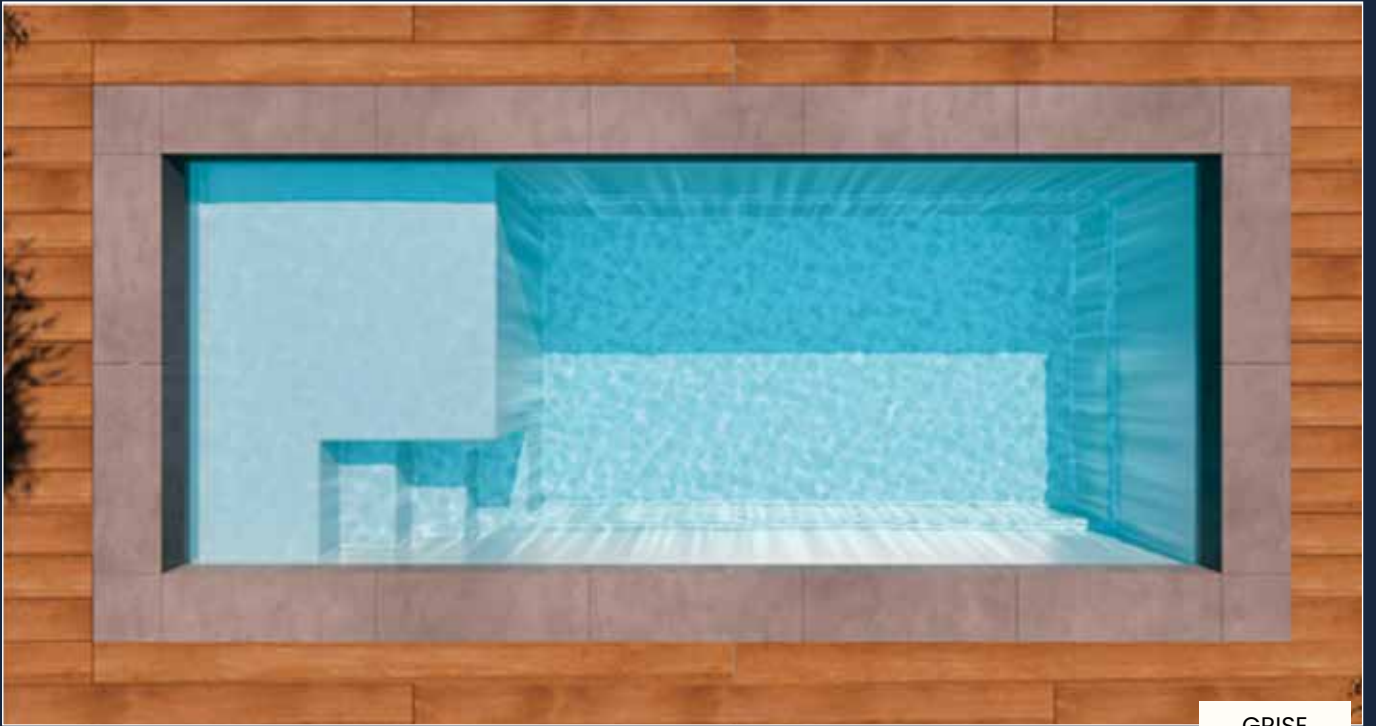

GRISE



GRISE

SKIMMER	BLOC	VOLET IMMERGÉ	VOLET HORS SOL	PÉRIMÈTRE MARGELLE
1	NON	OUI	OUI	P22

**NOUVEAUTÉ**

# ZÉNITH 7

Piscine au design contemporain et raffiné, proposée en différentes dimensions. Son véritable point fort réside dans sa plage immergée, idéale pour la détente et parfaite pour profiter pleinement des instants de relaxation au bord de l'eau.

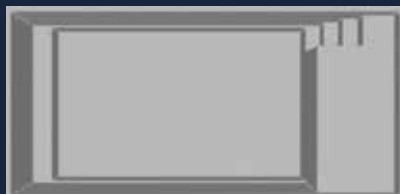

GRISE

## ZÉNITH 7

B0100-297

**14 950 € TTC**

LONGUEUR INT



7,40 m

LARGEUR INT



3,50 m

PROFONDEUR



1,42 m

VOLUME



23 m<sup>3</sup>

SURFACE



25,9 m<sup>2</sup>

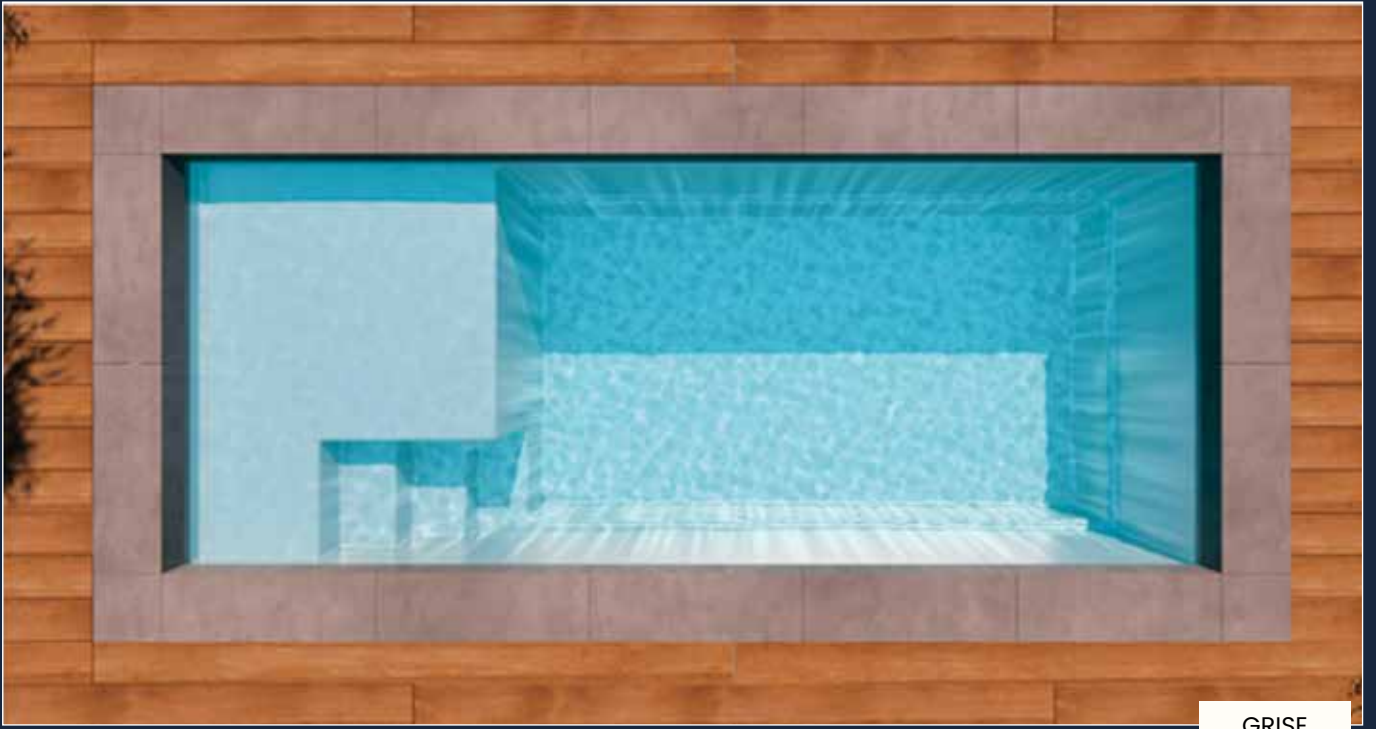

GRISE



GRISE

SKIMMER	BLOC	VOLET IMMERGÉ	VOLET HORS SOL	PÉRIMÈTRE MARGELLE
1	NON	OUI	OUI	P24

**NOUVEAUTÉ**

# ZÉNITH 8

Piscine contemporaine au style élégant, disponible en plusieurs dimensions, dotée d'une plage immergée pensée pour la détente et le bien-être au fil de l'eau.

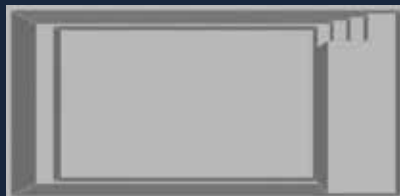

GRISE

## ZÉNITH 8

B0100-298

**18 000 € TTC**

LONGUEUR INT



8,40 m

LARGEUR INT



4,00 m

PROFONDEUR



1,42 m

VOLUME



31 m<sup>3</sup>

SURFACE



33,5 m<sup>2</sup>

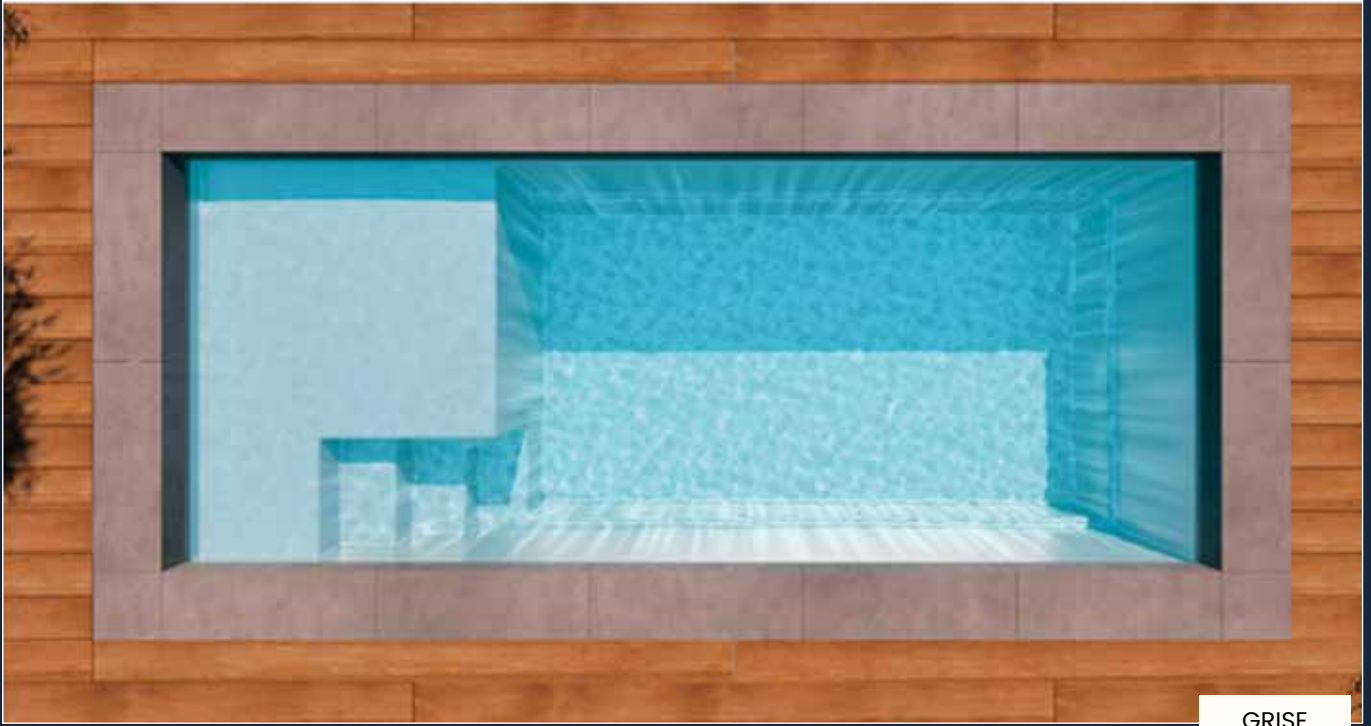

GRISE



GRISE

SKIMMERS	BLOC	VOLET IMMERGÉ	VOLET HORS SOL	PÉRIMÈTRE MARGELLE
2	NON	OUI	OUI	P26

**NOUVEAUTÉ**

# CUBIK

**Moins de 10 m<sup>2</sup>**

Un petit bassin carré de moins de 10 m<sup>2</sup>, à la fois convivial et relaxant, grâce à sa banquette légèrement excentrée. Conçu pour la détente, il s'intègre dans un environnement cocooning mêlant végétation, matériaux naturels et ambiance apaisante.

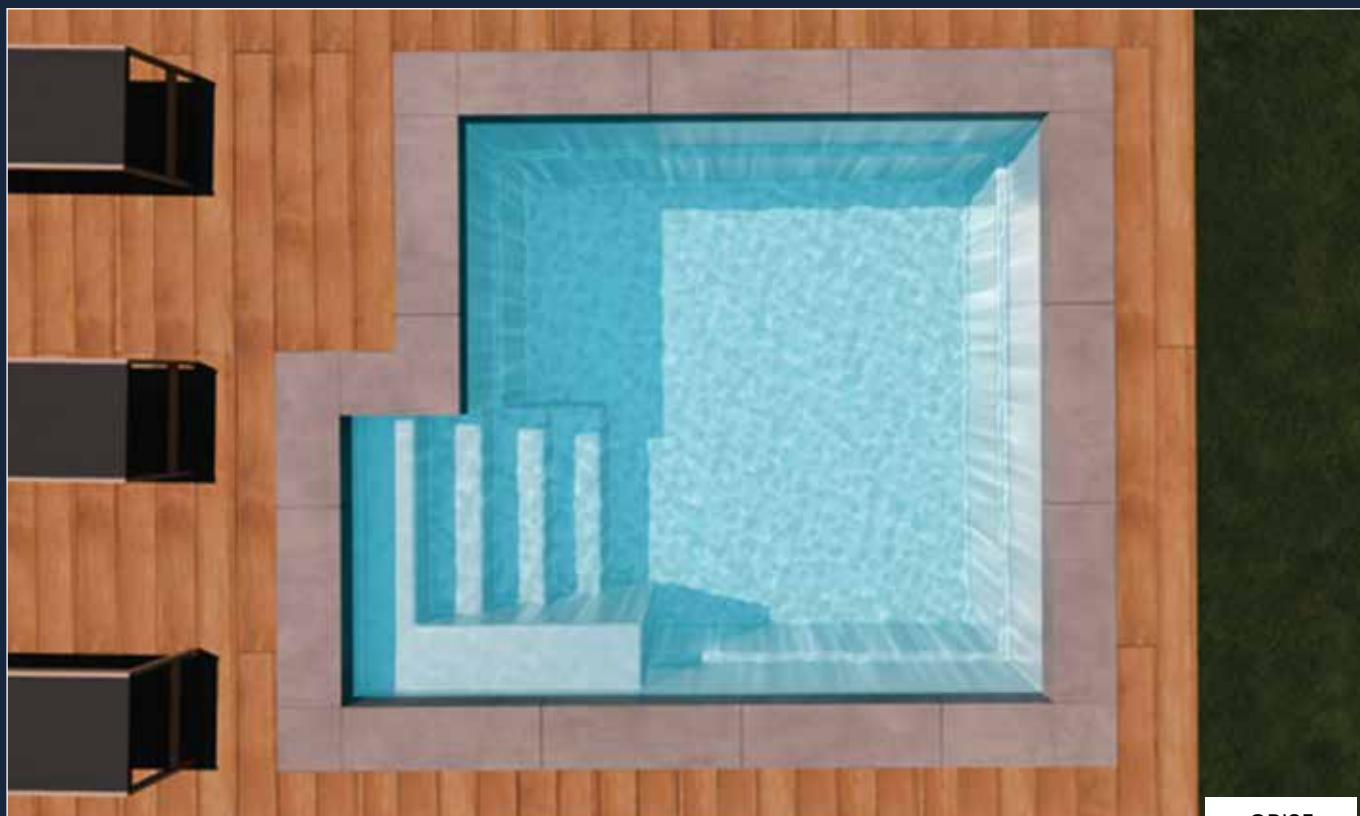

GRISE

**CUBIK**  
B0100-283  
**9 200 € TTC**

**CUBIK B**  
B0101-283  
**12 350 € TTC**

LONGUEUR INT	LARGEUR INT	PROFONDEUR	VOLUME	SURFACE
 3,60 m	 3,00 m	 1,42 m	 10 m <sup>3</sup>	 9,9 m <sup>2</sup>



GRISE



GRISE

SKIMMER	BLOC	VOLET IMMERGÉ	VOLET HORS SOL	PÉRIMÈTRE MARGELLE
1	OUI	NON	OUI	P16

**NOUVEAUTÉ**

# ANGÉLITE MINI ET MINI B

**Moins de 10 m<sup>2</sup>**

Découvrez la piscine Angéliste mini, la dernière création de notre gamme. Son design malin intègre une banquette tout le long, idéale pour se détendre et profiter pleinement des plaisirs de la baignade.

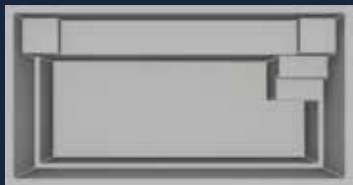

GRISE

**ANGÉLITE MINI**  
 B0100-243  
**8 200 € TTC**

**ANGELITE MINI B**  
 B0101-243  
**11 350 € TTC**

LONGUEUR INT	LARGEUR INT	PROFONDEUR	VOLUME	SURFACE
 4,00 m	 2,00 m	 1,40 m	 7,5 m <sup>3</sup>	 8 m <sup>2</sup>



GRISE



GRISE

SKIMMER	BLOC	VOLET IMMERGÉ	VOLET HORS SOL	PÉRIMÈTRE MARGELLE
1	OUI	NON	OUI	P14

**NOUVEAUTÉ**

# ANGÉLITE 4 ET 4 B

Moins de 10 m<sup>2</sup>

L'excellence de l'Angélite, sublimée dans un format confidentiel.  
Un art de vivre d'exception, concentré en moins de 10 m<sup>2</sup>.

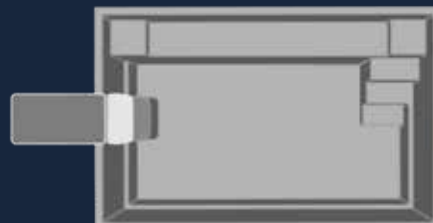

GRISE

## ANGÉLITE 4

B0100-244

**9 200 € TTC**

## ANGÉLITE 4 B

B0101-244

**12 350 € TTC**

LONGUEUR INT



4,00 m

LARGEUR INT



2,50 m

PROFONDEUR



1,40 m

VOLUME



10 m<sup>3</sup>

SURFACE



10 m<sup>2</sup>



GRISE



GRISE

SKIMMER	BLOC	VOLET IMMERGÉ	VOLET HORS SOL	PÉRIMÈTRE MARGELLE
1	OUI	NON	OUI	P14

# ANGÉLITE 5 ET 5 B

La piscine Angélite allie design moderne et confort absolu. Sa banquette toute longueur invite à la détente, tandis que son accès facilité garantit plaisir et sécurité pour tous. Élégante et intemporelle, elle sublime chaque extérieur pour créer un espace aquatique raffiné et convivial.

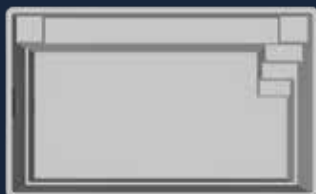

GRISE

## ANGÉLITE 5

B0100-245

**10 150 € TTC**

## ANGÉLITE 5 B

B0101-245

**13 200 € TTC**

LONGUEUR INT



5,00 m

LARGEUR INT



3,00 m

PROFONDEUR



1,40 m

VOLUME



15 m<sup>3</sup>

SURFACE



15 m<sup>2</sup>



GRISE



GRISE



GRISE

SKIMMER	BLOC	VOLET IMMERGÉ	VOLET HORS SOL	PÉRIMÈTRE MARGELLE
1	OUI	NON	OUI	P16

# ANGÉLITE 6 ET 6 B

Équipée d'une banquette sur toute sa longueur, la piscine Angélite saura séduire les personnes à la recherche de farniente et de convivialité.

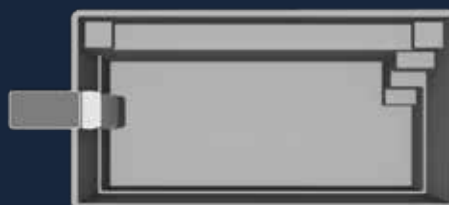
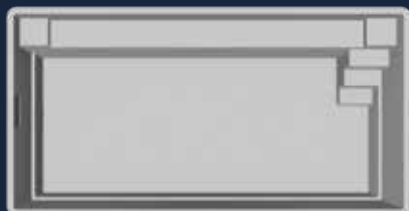

GRISE

## ANGÉLITE 6

B0100-246

**12 050 € TTC**

## ANGÉLITE 6 B

B0101-246

**15 200 € TTC**

LONGUEUR INT



6 m

LARGEUR INT



3 m

PROFONDEUR



1,40 m

VOLUME



19 m<sup>3</sup>

SURFACE



18 m<sup>2</sup>



BEIGE



GRISE



BEIGE

SKIMMER	BLOC	VOLET IMMERGÉ	VOLET HORS SOL	PÉRIMÈTRE MARGELLE
1	OUI	NON	OUI	P18

# ANGÉLITE 7

La piscine Angélite offre confort et élégance avec sa banquette toute longueur, parfaite pour se détendre en famille ou entre amis. Son accès au bassin est simple et sécurisé, et son design moderne s'intègre facilement à tous les extérieurs pour créer un espace de convivialité raffiné.

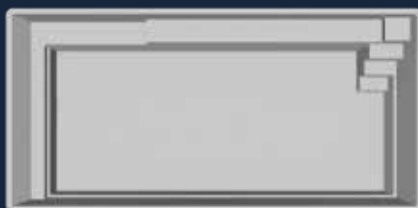

BEIGE

## ANGÉLITE 7

B0100-247

**14 950 € TTC**

LONGUEUR INT



7,40 m

LARGEUR INT



3,50 m

PROFONDEUR



1,40 m

VOLUME



27 m<sup>3</sup>

SURFACE



25,90 m<sup>2</sup>



GRISE



GRISE

SKIMMER	BLOC	VOLET IMMERGÉ	VOLET HORS SOL	PÉRIMÈTRE MARGELLE
1	NON	OUI	OUI	P22

# ANGÉLITE 8

La piscine Angélide allie confort et élégance grâce à sa banquette toute longueur, idéale pour des moments de détente.

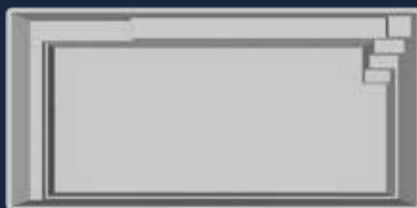

GRISE

## ANGÉLITE 8

B0100-248

**18 000 € TTC**

LONGUEUR INT



8,40 m

LARGEUR INT



4,00 m

PROFONDEUR



1,40 m

VOLUME



36 m<sup>3</sup>

SURFACE



33,6 m<sup>2</sup>



GRISE



GRISE

SKIMMERS	BLOC	VOLET IMMERGÉ	VOLET HORS SOL	PÉRIMÈTRE MARGELLE
2	NON	OUI	OUI	P26

# ANGÉLITE 9

Avec sa banquette sur toute la longueur et son design contemporain, la piscine Angélite offre un espace de détente convivial et sécurisé.

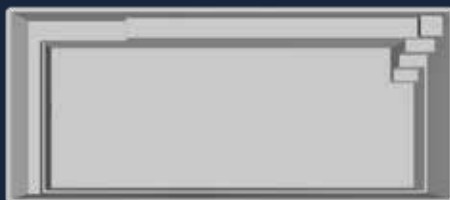

GRISE

## ANGÉLITE 9

B0100-249

**19 900 € TTC**

LONGUEUR INT



9,40 m

LARGEUR INT



4,00 m

PROFONDEUR



1,40 m

VOLUME



40 m<sup>3</sup>

SURFACE



37,6 m<sup>2</sup>



BEIGE



GRISE

SKIMMERS	BLOC	VOLET IMMERGÉ	VOLET HORS SOL	PÉRIMÈTRE MARGELLE
2	NON	OUI	OUI	P28

# ANGÉLITE 10

Longue de 10 m, la piscine Angélite séduit par sa banquette toute longueur, idéale pour des instants de détente partagés.

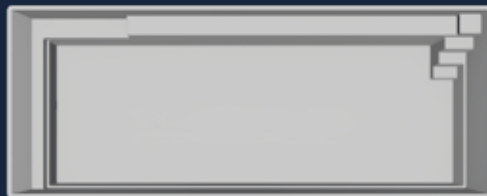

BEIGE

## ANGÉLITE 10

B0100-240

21 420 € TTC

LONGUEUR INT



10,40 m

LARGEUR INT



4,00 m

PROFONDEUR



1,40 m

VOLUME



45 m<sup>3</sup>

SURFACE



41,6 m<sup>2</sup>



GRISE



GRISE

SKIMMERS	BLOC	VOLET IMMERGÉ	VOLET HORS SOL	PÉRIMÈTRE MARGELLE
2	NON	OUI	OUI	P28

# ANGÉLITE 10 SWIM

Un format couloir de nage tendance : avec ses 3 mètres de large pour 10 mètres de long, l'Angelite Swim est idéale pour les adeptes de la natation et s'intègre parfaitement aux espaces extérieurs modernes.

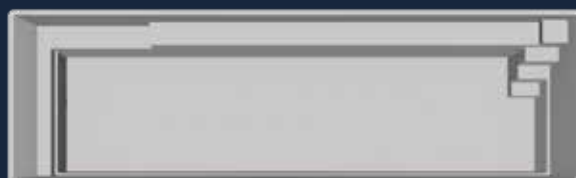

GRISE

## ANGÉLITE 10 SWIM

B0100-270

20 600 € TTC

LONGUEUR INT



10,40 m

LARGEUR INT



3,00 m

PROFONDEUR



1,40 m

VOLUME



32 m<sup>3</sup>

SURFACE



31,2 m<sup>2</sup>



BEIGE



BEIGE

SKIMMERS	BLOC	VOLET IMMERGÉ	VOLET HORS SOL	PÉRIMÈTRE MARGELLE
2	NON	OUI	OUI	P28

## LARIMAR 6.20

Grâce à son design moderne et original, la Larimar embellira votre espace extérieur. La position excentrée de sa plage immergée, véritable espace de détente et de repos, permet de laisser une surface de nage et de jeu optimale dans votre piscine.



BLEUE

### LARIMAR 6.20

B0100-235

**13 550 € TTC**



DIMENSIONS PLAGE

Longueur 2,68 m - Largeur 1,50 m

LONGUEUR INT



6,20 m

LARGEUR INT



3,00/3,60 m

PROFONDEUR



1,46 m

VOLUME



20 m<sup>3</sup>

SURFACE



20,2 m<sup>2</sup>



GRISE



BLEUE



GRISE

SKIMMER	BLOC	VOLET IMMERGÉ	VOLET HORS SOL	PÉRIMÈTRE MARGELLE
1	NON	NON	OUI	P24

# LARIMAR 7.40

La Larimar est définitivement le modèle de piscine à adopter si vous souhaitez allier détente, baignade, jeu et convivialité pour les plus grands comme les plus petits.



GRISE

## LARIMAR 7.40

B0100-236

16 200 € TTC



DIMENSIONS PLAGE

Longueur 2,68 m - Largeur 0,50 m

LONGUEUR INT



7,40 m

LARGEUR INT



3,50/4,10 m

PROFONDEUR



1,46 m

VOLUME



29 m<sup>3</sup>

SURFACE



27,50 m<sup>2</sup>



BLEUE



GRISE



GRISE

SKIMMERS	BLOC	VOLET IMMERGÉ	VOLET HORS SOL	PÉRIMÈTRE MARGELLE
2	NON	NON	OUI	P26

# LARIMAR 8.40

Entre farniente et grands plongeurs, tout devient possible avec la Larimar 8,40.



BEIGE

## LARIMAR 8.40

B0100-192

**18 000 € TTC**



DIMENSIONS PLAGE

Longueur 2,68 m - Largeur 1,50 m

LONGUEUR INT



8,38 m

LARGEUR INT



3,50/4,10 m

PROFONDEUR



1,46 m

VOLUME



33 m<sup>3</sup>

SURFACE



30.90 m<sup>2</sup>



BEIGE



BLANCHE



BLANCHE

SKIMMERS	BLOC	VOLET IMMERGÉ	VOLET HORS SOL	PÉRIMÈTRE MARGELLE
2	NON	NON	OUI	P28

# LARIMAR 9.40

Avec la Larimar 9,40 vous pourrez vous détendre sur sa grande plage immergée et profiter d'un vaste espace de baignade.



GRISE

## LARIMAR 9.40

B0100-237

**20 200 € TTC**



DIMENSIONS PLAGE

Longueur 2,68 m - Largeur 1,50 m

LONGUEUR INT



9,38 m

LARGEUR INT



3,50/4,10 m

PROFONDEUR



1,46 m

VOLUME



37 m<sup>3</sup>

SURFACE



34,50 m<sup>2</sup>



BEIGE



GRISE



BLANCHE

SKIMMERS	BLOC	VOLET IMMERGÉ	VOLET HORS SOL	PÉRIMÈTRE MARGELLE
2	NON	NON	OUI	P30

# LARIMAR 10.40

Sa vaste plage immergée invite au farniente et à la détente, tandis que sa large zone de baignade offre l'espace idéal pour nager, jouer ou partager des moments en famille.

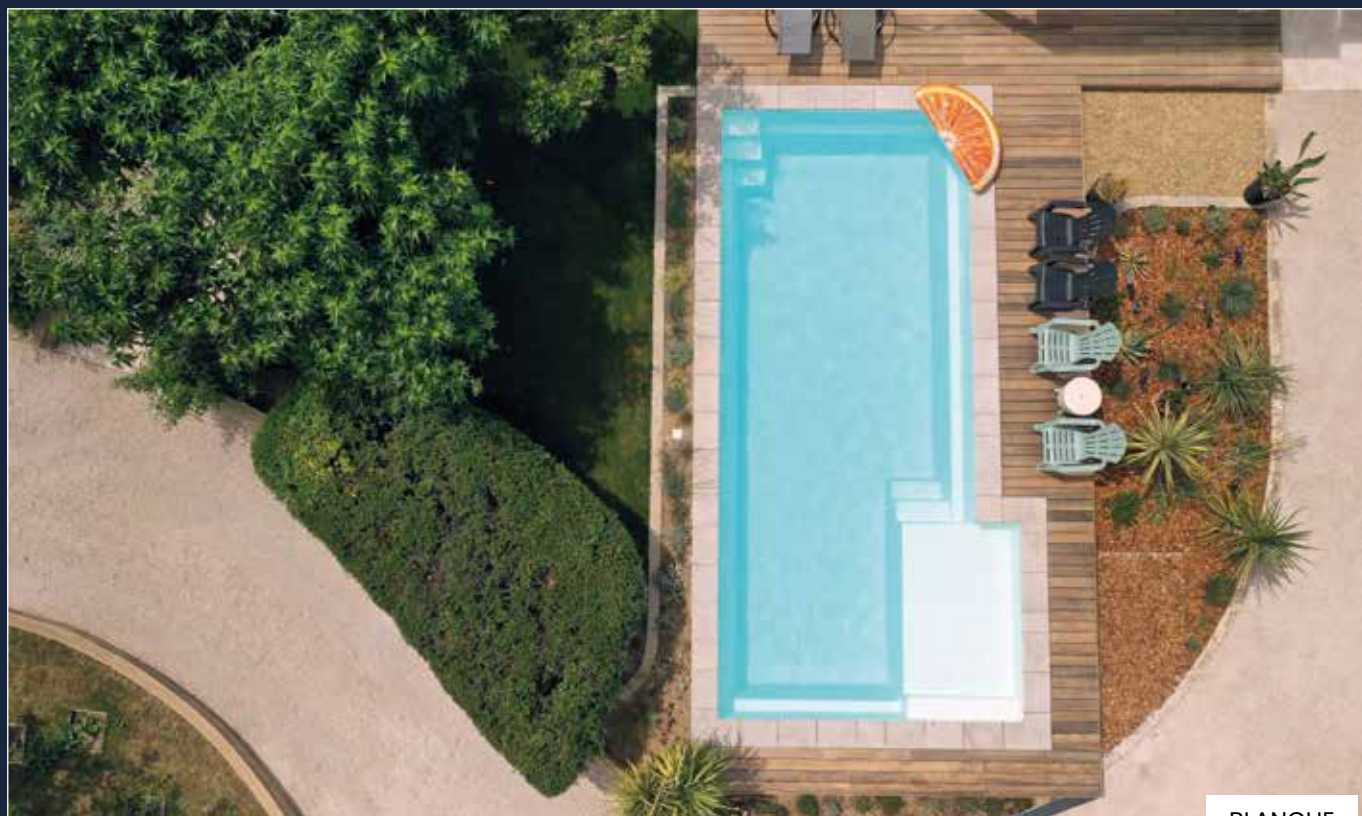

BLANCHE

LARIMAR 10.40  
B0100-238  
**21 900 € TTC**

 DIMENSIONS PLAGE  
Longueur 2,68 m - Largeur 1,50 m

LONGUEUR INT	LARGEUR INT	PROFONDEUR	VOLUME	SURFACE
 10,38 m	 3,50/4,10 m	 1,46 m	 41 m <sup>3</sup>	 38 m <sup>2</sup>



GRISE



GRISE



GRISE

SKIMMERS	BLOC	VOLET IMMERGÉ	VOLET HORS SOL	PÉRIMÈTRE MARGELLE
2	NON	NON	OUI	P32

# GALAXITE 6.60

La Galaxite est une piscine, résolument contemporaine, qui combine design, confort et bien-être. La structure intègre une réservation spécifique pour le volet roulant.



GRISE

## GALAXITE 6.60

B0100-194

14 600 € TTC



DIMENSIONS PLAGE

Longueur 1,50 m - Largeur 1,40 m

LONGUEUR INT



6.60 m

LARGEUR INT



4,00 m

PROFONDEUR



1,45 m

VOLUME



26 m<sup>3</sup>

SURFACE



26,4 m<sup>2</sup>



GRISE



GRISE



GRISE

SKIMMERS	BLOC	VOLET IMMERGÉ	VOLET HORS SOL	PÉRIMÈTRE MARGELLE
2	NON	OUI	OUI	P22

# GALAXITE 7.60

La piscine Galaxite est une véritable invitation à la détente et à l'élégance : son bain de soleil immergé vous promet de beaux moments de farniente et le volet roulant intégré se fait discret pour préserver l'espace de baignade.



GRISE

## GALAXITE 7.60

B0100-195

16 200 € TTC



DIMENSIONS PLAGE

Longueur 1,50 m - Largeur 1,40 m

LONGUEUR INT



7,60 m

LARGEUR INT



4,00 m

PROFONDEUR



1,45 m

VOLUME



31 m<sup>3</sup>

SURFACE



30,4 m<sup>2</sup>



BLEUE



GRISE



GRISE

SKIMMERS	BLOC	VOLET IMMERGÉ	VOLET HORS SOL	PÉRIMÈTRE MARGELLE
2	NON	OUI	OUI	P24

# GALAXITE 8.60

Son design contemporain en fait une oasis de plaisir et de bien-être dans votre jardin.  
Grâce à son intégration discrète, le volet roulant préserve toute la surface dédiée à la baignade

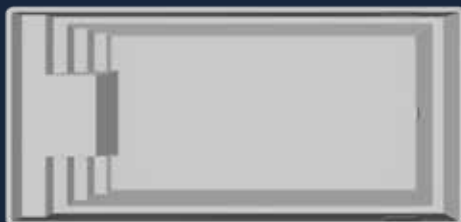

GRISE

## GALAXITE 8.60

B0100-196

**18 500 € TTC**



DIMENSIONS PLAGE

Longueur 1,50 m - Largeur 1,40 m

LONGUEUR INT



8,60 m

LARGEUR INT



4,00 m

PROFONDEUR



1,45 m

VOLUME



36 m<sup>3</sup>

SURFACE



34,4 m<sup>2</sup>



GRISE



GRISE



GRISE

SKIMMERS	BLOC	VOLET IMMERGÉ	VOLET HORS SOL	PÉRIMÈTRE MARGELLE
2	NON	OUI	OUI	P26

# STARLITE SK

Moins de 10 m<sup>2</sup>

La piscine Starlite SK, rectangulaire et à fond plat, fait moins de 10 m<sup>2</sup> : sans démarches administratives, elle s'intègre dans tous les jardins, même les plus petits, pour offrir à chacun les joies de la baignade.



BLANCHE

## STARLITE SK

B0100-206

8 850 € TTC

LONGUEUR INT



4,54 m

LARGEUR INT



2,20 m

PROFONDEUR



1,42 m

VOLUME



9 m<sup>3</sup>

SURFACE



9,99 m<sup>2</sup>



BEIGE



BLANCHE



GRISE

SKIMMER	BLOC	VOLET IMMERGÉ	VOLET HORS SOL	PÉRIMÈTRE MARGELLE
1	NON	NON	OUI	P14

# STARLITE

Moins de 10 m<sup>2</sup>

La piscine Starlite est l'un de nos best-sellers : compacte (moins de 10 m<sup>2</sup>), sans démarches administratives, elle s'intègre facilement dans tous les jardins, même les plus petits, pour profiter des joies de la baignade.

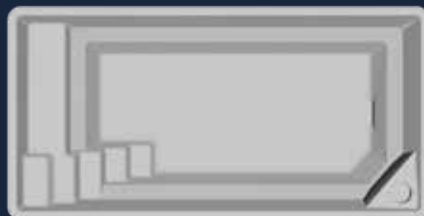

BLANCHE

**STARLITE**  
B0100-056  
**8 300 € TTC**

LONGUEUR INT	LARGEUR INT	PROFONDEUR	VOLUME	SURFACE
 4,54 m	 2,20 m	 1,42 m	 9 m <sup>3</sup>	 9,99 m <sup>2</sup>



BLANCHE



GRISE



GRISE

SKIMMER FILTRANT	BLOC	VOLET IMMERGÉ	VOLET HORS SOL	PÉRIMÈTRE MARGELLE
1	NON	NON	NON	P14

# STARLITE XXL

Notre mini piscine Starlite s'agrandit et se dévoile en version XXL !



GRISE

## STARLITE XXL

B0100-057

11 200 € TTC

LONGUEUR INT



6,54 m

LARGEUR INT



2,20 m

PROFONDEUR



1,42 m

VOLUME



14 m<sup>3</sup>

SURFACE



14,40 m<sup>2</sup>



GRISE



GRISE



GRISE

SKIMMER FILTRANT	BLOC	VOLET IMMERGÉ	VOLET HORS SOL	PÉRIMÈTRE MARGELLE
1	NON	NON	OUI	P18

# CÉLESTINE 4X4

Avec sa forme carrée, ce modèle séduit par son design moderne et original. Ses dimensions compactes n'enlèvent rien au confort, grâce à un espace de bain optimisé pour une utilisation maximale.



BLANCHE

## CÉLESTINE 4X4

B0100-027

10 400 € TTC

LONGUEUR INT



4,06 m

LARGEUR INT



4,06 m

PROFONDEUR



1,42 m

VOLUME



15 m<sup>3</sup>

SURFACE



16,5 m<sup>2</sup>



BLANCHE



BLANCHE



BLANCHE

SKIMMER	BLOC	VOLET IMMERGÉ	VOLET HORS SOL	PÉRIMÈTRE MARGELLE
1	NON	NON	NON	P16

# CÉLESTINE 5

Avec sa forme rectangulaire et ses lignes épurées, le modèle Célestine 5 est une piscine design qui saura sublimer votre jardin.



GRISE

## CÉLESTINE 5

B0100-028

10 250 € TTC

LONGUEUR INT



5 m

LARGEUR INT



3 m

PROFONDEUR



1,46 m

VOLUME



14 m<sup>3</sup>

SURFACE



15 m<sup>2</sup>



GRISE



GRISE



GRISE

SKIMMER	BLOC	VOLET IMMERGÉ	VOLET HORS SOL	PÉRIMÈTRE MARGELLE
1	NON	NON	OUI	P16

# CÉLESTINE 6

Le fond plat et la grande banquette offrent confort et bien-être, et transforment la piscine en véritable lieu de convivialité pour des après-midi de farniente en famille ou entre amis.



GRISE

## CÉLESTINE 6

B0100-029

12 150 € TTC

LONGUEUR INT



6 m

LARGEUR INT



3 m

PROFONDEUR



1,46 m

VOLUME



17 m<sup>3</sup>

SURFACE



18 m<sup>2</sup>



GRISE



BEIGE



GRISE

SKIMMER	BLOC	VOLET IMMERGÉ	VOLET HORS SOL	PÉRIMÈTRE MARGELLE
1	NON	NON	OUI	P18

# CÉLESTINE 7

Grâce à son fond plat et à sa large banquette, la piscine devient un espace de détente et de partage, idéal pour profiter de moments conviviaux en famille ou entre amis.



BLANCHE

## CÉLESTINE 7

B0100-030

14 700 € TTC

LONGUEUR INT



7,05 m

LARGEUR INT



3,50 m

PROFONDEUR



1,46 m

VOLUME



25 m<sup>3</sup>

SURFACE



24,7 m<sup>2</sup>



GRISE



BLANCHE



GRISE

SKIMMER	BLOC	VOLET IMMERGÉ	VOLET HORS SOL	PÉRIMÈTRE MARGELLE
1	NON	NON	OUI	P22

# CÉLESTINE 8

Le modèle Célestine 8 bénéficie d'une réservation à l'arrière de la coque pour accueillir un volet roulant immergé, qui assure la sécurité et la propreté de la piscine tout en préservant son esthétisme.



BLANCHE

## CÉLESTINE 8

B0100-031

17 500 € TTC

LONGUEUR INT



8,05 m

LARGEUR INT



4,06 m

PROFONDEUR



1.46 m

VOLUME



35 m<sup>3</sup>

SURFACE



32,7 m<sup>2</sup>



BLANCHE



GRISE



BLANCHE

SKIMMERS	BLOC	VOLET IMMERGÉ	VOLET HORS SOL	PÉRIMÈTRE MARGELLE
2	NON	OUI	OUI	P26

# CÉLESTINE 9

Grâce à son design intemporel et élégant, la piscine Célestine 9 s'harmonise facilement avec tous les styles d'aménagement.



BLANCHE

## CÉLESTINE 9

B0100-033

19 400 € TTC

LONGUEUR INT



9,05 m

LARGEUR INT



4,06 m

PROFONDEUR



1,46 m

VOLUME



40 m<sup>3</sup>

SURFACE



36,7 m<sup>2</sup>



BLANCHE



BEIGE



BLANCHE

SKIMMERS	BLOC	VOLET IMMERGÉ	VOLET HORS SOL	PÉRIMÈTRE MARGELLE
2	NON	OUI	OUI	P28

# CÉLESTINE 10

Moderne, raffinée et pensée pour s'harmoniser à tous les univers, la piscine Célestine 10 transforme chaque jardin en un lieu d'exception.

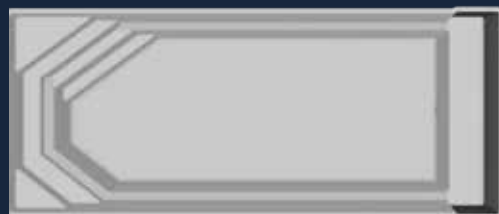

BLEUE

## CÉLESTINE 10

B0100-034

20 900 € TTC

LONGUEUR INT



10,05 m

LARGEUR INT



4,06 m

PROFONDEUR



1,46 m

VOLUME



43 m<sup>3</sup>

SURFACE



40,8 m<sup>2</sup>



GRISE



GRISE



GRISE

SKIMMERS	BLOC	VOLET IMMERGÉ	VOLET HORS SOL	PÉRIMÈTRE MARGELLE
2	NON	OUI	OUI	P30

# CÉLESTINE 8S

La piscine Célestine 8S bénéficie d'une surface de baignade généreuse, idéale pour le loisir, la détente ou même le sport.



BLEUE

## CÉLESTINE 8S

B0100-032

**18 000 € TTC**

LONGUEUR INT



8,05 m

LARGEUR INT



4,06 m

PROFONDEUR



1,46 m

VOLUME



34 m<sup>3</sup>

SURFACE



32,7 m<sup>2</sup>



BEIGE



GRISE



BEIGE

SKIMMERS	BLOC	VOLET IMMERGÉ	VOLET HORS SOL	PÉRIMÈTRE MARGELLE
2	NON	NON	OUI	P26

# CÉLESTINE 9S

Le fond plat et la grande banquette offrent confort et bien-être, et transforment cette piscine en véritable lieu de convivialité pour des après-midi de farniente en famille ou entre amis.



BLANCHE

## CÉLESTINE 9S

B0100-0213

19 900 € TTC

LONGUEUR INT



9,05 m

LARGEUR INT



4,06 m

PROFONDEUR



1,46 m

VOLUME



43 m<sup>3</sup>

SURFACE



40,8 m<sup>2</sup>



GRISE



GRISE



BEIGE

SKIMMERS	BLOC	VOLET IMMERGÉ	VOLET HORS SOL	PÉRIMÈTRE MARGELLE
2	NON	NON	OUI	P28

## COBALT 6

Modernité et élégance sont les véritables atouts de notre piscine Cobalt 6 qui saura parfaitement s'intégrer dans votre jardin et créer un petit coin bonheur.



GRISE

### COBALT 6

B0100-208

12 100 € € TTC

LONGUEUR INT



6,00 m

LARGEUR INT



3,00 m

PROFONDEUR



1,46 m

VOLUME



20 m<sup>3</sup>

SURFACE



18 m<sup>2</sup>



GRISE



GRISE



BEIGE

SKIMMER	BLOC	VOLET IMMERGÉ	VOLET HORS SOL	PÉRIMÈTRE MARGELLE
1	NON	NON	OUI	P18

## COBALT 7

Avec sa forme rectangulaire moderne et raffinée, la piscine Cobalt 7 s'impose comme un véritable atout design pour votre jardin.

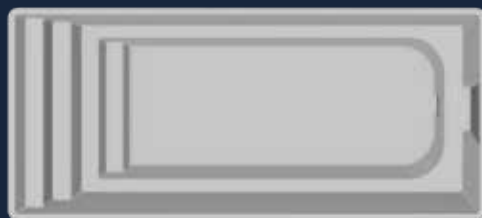

GRISE

### COBALT 7

B0100-209

13 600 € TTC

LONGUEUR INT



7,00 m

LARGEUR INT



3,00 m

PROFONDEUR



1,46 m

VOLUME



21 m<sup>3</sup>

SURFACE



21 m<sup>2</sup>



BLEUE



GRISE



GRISE

SKIMMER	BLOC	VOLET IMMERGÉ	VOLET HORS SOL	PÉRIMÈTRE MARGELLE
1	NON	NON	OUI	P20

## COBALT 8

Conçue pour s'intégrer à tous les environnements, la Cobalt 8 séduit par son élégance et sa polyvalence : nage, plongeurs, jeux aquatiques...  
Tout le monde y trouvera son compte.

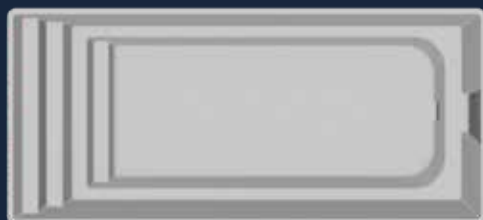

GRISE

### COBALT 8

B0100- 210

16 950 € TTC

LONGUEUR INT



8,00 m

LARGEUR INT



3,50 m

PROFONDEUR



1,46 m

VOLUME



28 m<sup>3</sup>

SURFACE



28 m<sup>2</sup>



GRISE

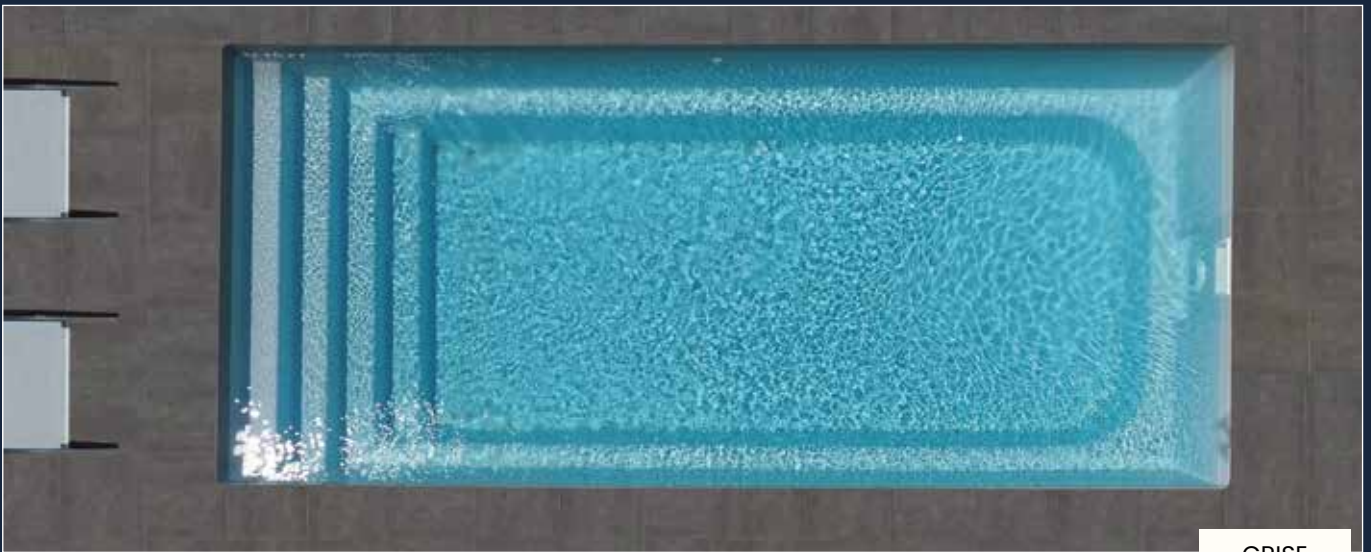

GRISE



GRISE

SKIMMER	BLOC	VOLET IMMERGÉ	VOLET HORS SOL	PÉRIMÈTRE MARGELLE
1	NON	NON	OUI	P24

# KRONO 4

Moins de 10 m<sup>2</sup>

Le modèle Krono 4 est la variante de moins de 10m<sup>2</sup> : idéale pour les petits jardins, vous n'aurez à faire aucune démarche administrative.



GRISE

## KRONO 4

B0101-206

10 200 € TTC

LONGUEUR INT



4,54 m

LARGEUR INT



2,20 m

PROFONDEUR



1,42 m

VOLUME



9 m<sup>3</sup>

SURFACE



9,99 m<sup>2</sup>



BEIGE



BLANCHE



GRISE

SKIMMER	BLOC	VOLET IMMERGÉ	VOLET HORS SOL	PÉRIMÈTRE MARGELLE
NON	OUI	NON	NON	P14

## KRONO 6

La piscine Krono est conçue pour être installée soi-même grâce à son bloc filtrant pré-monté. Ce concept moderne de piscine, s'inscrit facilement dans tous les environnements grâce à son esthétique simple et épurée.



BLANCHE

### KRONO 6

B0101-208

13 500 € TTC

LONGUEUR INT



6,00 m

LARGEUR INT



3,00 m

PROFONDEUR



1,46 m

VOLUME



17 m<sup>3</sup>

SURFACE



18 m<sup>2</sup>



GRISE



BLANCHE



GRISE

SKIMMER	BLOC	VOLET IMMERGÉ	VOLET HORS SOL	PÉRIMÈTRE MARGELLE
NON	OUI	NON	NON	P18

# KRONO 7

La piscine Krono peut-être installée en 5 jours à deux personnes seulement.  
Grâce à la finesse de filtration du média filtrant, votre eau sera plus claire et limpide.

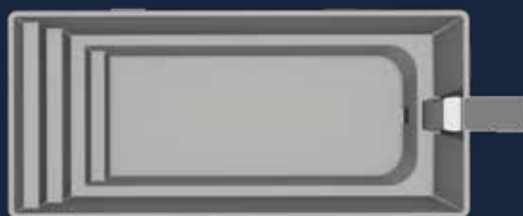

GRISE

## KRONO 7

B0101-209

15 150 € TTC

LONGUEUR INT



7,00 m

LARGEUR INT



3,00 m

PROFONDEUR



1,46 m

VOLUME



21 m<sup>3</sup>

SURFACE



21 m<sup>2</sup>



GRISE



GRISE



GRISE

SKIMMER	BLOC	VOLET IMMERGÉ	VOLET HORS SOL	PÉRIMÈTRE MARGELLE
NON	OUI	NON	NON	P20

## KRONO 8

La Krono 8 avec son design épuré, la qualité de finition ainsi que les grandes marches intégrées, idéales pour la sécurité et l'esthétique du projet.



GRISE

### KRONO 8

B0101-210

18 500 € TTC

LONGUEUR INT



8,00 m

LARGEUR INT



3,50 m

PROFONDEUR



1,46 m

VOLUME



29 m<sup>3</sup>

SURFACE



28 m<sup>2</sup>



GRISE



GRISE



GRISE

SKIMMER	BLOC	VOLET IMMERGÉ	VOLET HORS SOL	PÉRIMÈTRE MARGELLE
NON	OUI	NON	NON	P24

# COMPACT

Moins de 10 m<sup>2</sup>

Avec son format ultra-compact, la Compact s'adapte parfaitement aux petits espaces. Sa banquette toute largeur, véritable atout séduction, transforme chaque baignade en un moment unique de convivialité et de détente.

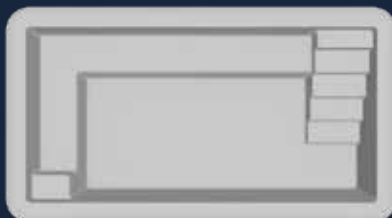

GRISE

**COMPACT**  
 B0100-214  
**7 200 € TTC**

 DIMENSIONS DES ASSISES  
 Longueur 0,50 m – Largeur 0,45 m

LONGUEUR INT	LARGEUR INT	PROFONDEUR	VOLUME	SURFACE
 4,00 m	 2,00 m	 1.10 m	 20 m <sup>3</sup>	 18 m <sup>2</sup>



BEIGE



GRISE



BEIGE

SKIMMER	BLOC	VOLET IMMERGÉ	VOLET HORS SOL	PÉRIMÈTRE MARGELLE
1	NON	NON	NON	P14

# CITY

Moins de 10 m<sup>2</sup>

Un véritable havre de paix dans votre jardin : cette piscine élégante invite à la détente et à la convivialité.



GRISE

## CITY

B0100-233

9 200 € TTC

LONGUEUR INT



4,54 m

LARGEUR INT



2,20 m

PROFONDEUR



1,42 m

VOLUME



9,5 m<sup>3</sup>

SURFACE



9,99 m<sup>2</sup>



GRISE



BLEUE



BLEUE

SKIMMER FILTRANT	BLOC	VOLET IMMERGÉ	VOLET HORS SOL	PÉRIMÈTRE MARGELLE
1	NON	OUI	OUI	P14

# LAZULI 7

La piscine Lazuli est l'un de nos modèles historiques, qui a déjà séduit de nombreux clients rêvant de s'offrir une piscine chez eux.



BEIGE

## LAZULI 7

B0100-039

**13 600 € TTC**

LONGUEUR INT



7,00 m

LARGEUR INT



3,50 m

PROFONDEUR



1,50 m

VOLUME



26 m<sup>3</sup>

SURFACE



23,35 m<sup>2</sup>



BEIGE



BLANCHE



BLANCHE

SKIMMER	BLOC	VOLET IMMERGÉ	VOLET HORS SOL	PÉRIMÈTRE MARGELLE
1	NON	NON	OUI	P22

## LAZULI 8

C'est le couteau suisse des terrains compliqués : grâce à ses proportions généreuses et à sa largeur bloquée à 3.5 m, elle s'intégrera facilement même dans les jardins les plus étroits, sans perdre de la surface de nage.

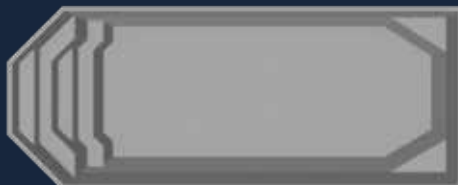

BLEUE

### LAZULI 8

BB0100- 040

**15 350 € TTC**

LONGUEUR INT



8,00 m

LARGEUR INT



3,50 m

PROFONDEUR



1,50 m

VOLUME



30 m<sup>3</sup>

SURFACE



26,85 m<sup>2</sup>



BEIGE



BEIGE

SKIMMER	BLOC	VOLET IMMERGÉ	VOLET HORS SOL	PÉRIMÈTRE MARGELLE
1	NON	NON	OUI	P24

## LAZULI 9

La piscine Lazuli est un modèle polyvalent qui permettra à la fois d'associer grandes longueurs pour les sportifs et moments de farniente pour ceux qui préfèrent se détendre grâce aux 2 petites banquettes latérales.

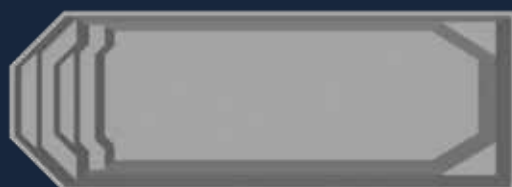

BLANCHE

### LAZULI 9

B0100- 041

17 600 € TTC

LONGUEUR INT



9,00 m

LARGEUR INT



3,50 m

PROFONDEUR



1,50 m

VOLUME



35 m<sup>3</sup>

SURFACE



30,35 m<sup>2</sup>



BEIGE



BEIGE

SKIMMER	BLOC	VOLET IMMERGÉ	VOLET HORS SOL	PÉRIMÈTRE MARGELLE
1	NON	NON	OUI	P26

## TANZANITE 8

La piscine Tanzanite se démarque par son design sobre et ses angles biseautés, lui conférant une dimension à la fois intemporelle et traditionnelle.



BLANCHE

### TANZANITE 8

B0100-042

**16 850 € TTC**

LONGUEUR INT



8,00 m

LARGEUR INT



4,06 m

PROFONDEUR



1,46 m

VOLUME



36 m<sup>3</sup>

SURFACE



31,78 m<sup>2</sup>



GRISE



GRISE



GRISE

SKIMMERS	BLOC	VOLET IMMERGÉ	VOLET HORS SOL	PÉRIMÈTRE MARGELLE
2	NON	NON	OUI	P26

## TANZANITE 9

Les dimensions généreuses de cette piscine, sa banquette et ses escaliers d'angles vous offrent une surface de baignade optimisée, faisant de cette grande piscine un espace de convivialité idéal pour les moments de partage en famille.



BLANCHE

### TANZANITE 9

B0100-043

**18 750 € TTC**

LONGUEUR INT



9,00 m

LARGEUR INT



4,06 m

PROFONDEUR



1,46 m

VOLUME



39 m<sup>3</sup>

SURFACE



35,88 m<sup>2</sup>



GRISE



BLANCHE



BLEUE

SKIMMERS	BLOC	VOLET IMMERGÉ	VOLET HORS SOL	PÉRIMÈTRE MARGELLE
2	NON	NON	OUI	P28

# TANZANITE 10

Baignade, détente, jeux aquatiques, longueurs... chacun y trouvera son compte et pourra profiter à 100% des plaisirs de la piscine.

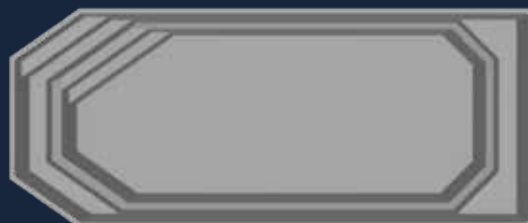

BEIGE

## TANZANITE 10

B0100-044

**20 300 € TTC**

LONGUEUR INT



10,00 m

LARGEUR INT



4,06 m

PROFONDEUR



1,46 m

VOLUME



45 m<sup>3</sup>

SURFACE



39,98 m<sup>2</sup>



BLANCHE



BEIGE



BLEUE

SKIMMERS	BLOC	VOLET IMMERGÉ	VOLET HORS SOL	PÉRIMÈTRE MARGELLE
2	NON	NON	OUI	P30

# CORNALINE

La Cornaline est une piscine aux formes arrondies et aux courbes naturelles. Elle saura épouser les formes de votre terrain et se fondre parfaitement dans le décor.



BLANCHE

## CORNALINE

B0100-035

14 700 € TTC

LONGUEUR INT



7,00 m

LARGEUR INT



3,90/2,90 m

PROFONDEUR



1,48 m

VOLUME



21 m<sup>3</sup>

SURFACE



24,80 m<sup>2</sup>



GRISE



BEIGE



GRISE

SKIMMER	BLOC	VOLET IMMERGÉ	VOLET HORS SOL	PÉRIMÈTRE MARGELLE
1	NON	NON	NON	NC

# NACRE

La Nacre est un modèle de piscine à coque ronde qui vous assurera des moments de joie et de convivialité. Sa forme ronde et naturelle fait de ce point d'eau un véritable écrin dans votre jardin.



BLANCHE

## NACRE

B0100-051

8 300 € TTC

LONGUEUR INT



4,10 m

LARGEUR INT



3,80 m

PROFONDEUR



1,20 m

VOLUME



12 m<sup>3</sup>

SURFACE



11,84 m<sup>2</sup>



BEIGE



BLANCHE



BLANCHE

SKIMMER	BLOC	VOLET IMMERGÉ	VOLET HORS SOL	PÉRIMÈTRE MARGELLE
1	NON	NON	NON	NC

## KRYPTONITE 7C

La Kryptonite C intègre un espace dédié pour accueillir un volet roulant immergé conforme à la norme NF P90-308. Ses deux escaliers d'angle offrent plusieurs points d'accès et mènent à une large banquette traversante.



GRISE

### KRYPTONITE 7C

B0100- 176

14 100 € TTC

LONGUEUR INT



7,25 m

LARGEUR INT



3,50 m

PROFONDEUR



0,90/1,50 m

VOLUME



23 m<sup>3</sup>

SURFACE



25,38 m<sup>2</sup>



GRISE



GRISE



GRISE

SKIMMER	BLOC	VOLET IMMERGÉ	VOLET HORS SOL	PÉRIMÈTRE MARGELLE
1	NON	OUI	OUI	P24

# KRYPTONITE 8C

Ses deux escaliers situés dans les angles offrent plusieurs accès et débouchent sur une vaste banquette traversante, pensée pour favoriser le confort et les moments de partage.



GRISE

## KRYPTONITE 8C

B0100-177

17 800 € TTC

LONGUEUR INT



8,25 m

LARGEUR INT



4,00 m

PROFONDEUR



0,90/1,62 m

VOLUME



31 m<sup>3</sup>

SURFACE



33 m<sup>2</sup>



GRISE



GRISE



GRISE

SKIMMERS	BLOC	VOLET IMMERGÉ	VOLET HORS SOL	PÉRIMÈTRE MARGELLE
2	NON	OUI	OUI	P26

## KRYPTONITE 9C

Piscine rectangulaire à fond mixte, la Kryptonite C combine les avantages du fond plat à ceux du fond incliné. Peu profonde, c'est un modèle de piscine rassurant pour tous les utilisateurs.



GRISE

### KRYPTONITE 9C

B0100-178

19 400 € TTC

LONGUEUR INT



9,25 m

LARGEUR INT



4,00 m

PROFONDEUR



0,90/1,72 m

VOLUME



37 m<sup>3</sup>

SURFACE



37 m<sup>2</sup>



BLANCHE



GRISE



GRISE

SKIMMERS	BLOC	VOLET IMMERGÉ	VOLET HORS SOL	PÉRIMÈTRE MARGELLE
2	NON	OUI	OUI	P28

## KRYPTONITE 10C

De l'apprentissage de la nage pour les plus petits, aux jeux de ballon pour les plus grands en passant par quelques longueurs ou des siestes sur la banquette immergée, la Kryptonite C vous offre de nombreuses possibilités pour profiter un maximum entre amis ou en famille.

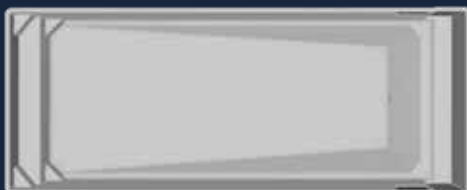

GRISE

### KRYPTONITE 10C

B0100-179

20 400 € TTC

LONGUEUR INT



10,25 m

LARGEUR INT



4,00 m

PROFONDEUR



0,90/1,82 m

VOLUME



43 m<sup>3</sup>

SURFACE



41 m<sup>2</sup>



GRISE



GRISE



GRISE

SKIMMERS	BLOC	VOLET IMMERGÉ	VOLET HORS SOL	PÉRIMÈTRE MARGELLE
2	NON	OUI	OUI	P30

## ONYX 7.5

Modèle historique, la piscine coque Onyx a longtemps été le fer de lance et la signature d'Alliance Piscines. C'est donc une valeur sûre et indémodable qui ravira sans nul doute tous les membres de la famille.



BLANCHE

### ONYX 7.5

B0100-052

**14 100 € TTC**

LONGUEUR INT



7,50 m

LARGEUR INT



3,56 m

PROFONDEUR



0,94 / 1,66 m

VOLUME



27 m<sup>3</sup>

SURFACE



25,1 m<sup>2</sup>



BLANCHE



BLANCHE



BLANCHE

SKIMMER	BLOC	VOLET IMMERGÉ	VOLET HORS SOL	PÉRIMÈTRE MARGELLE
1	NON	NON	NON	P24

# ONYX 8.5

Véritable ornement de votre jardin, ses formes classiques lui donnent un design intemporel, assurant une intégration parfaite dans votre jardin.



BEIGE

## ONYX 8.5

B0100- 053

16 900 € TTC

LONGUEUR INT



8,50 m

LARGEUR INT



4,05 m

PROFONDEUR



0,92 / 1,78 m

VOLUME



38 m<sup>3</sup>

SURFACE



33 m<sup>2</sup>



BEIGE



BEIGE

SKIMMERS	BLOC	VOLET IMMERGÉ	VOLET HORS SOL	PÉRIMÈTRE MARGELLE
2	NON	NON	NON	P26

## ONYX 9.5

Son fond incliné (en pente douce) permet un accès tout en douceur qui enchainera les jeunes baigneurs et les plus frileux !



BEIGE

### ONYX 9.5

B0100- 054

**19 400** € TTC

LONGUEUR INT



9,50 m

LARGEUR INT



4,05 m

PROFONDEUR



0,92 / 1,92 m

VOLUME



41 m<sup>3</sup>

SURFACE



36,93 m<sup>2</sup>



BLANCHE



BLANCHE

SKIMMERS	BLOC	VOLET IMMERGÉ	VOLET HORS SOL	PÉRIMÈTRE MARGELLE
2	NON	NON	NON	P28

## ONYX 11

Sa banquette idéalement proportionnée vous offrira des instants de bien-être incroyables sans diminuer pour autant la surface de nage : le parfait équilibre pour satisfaire le plus grand nombre !

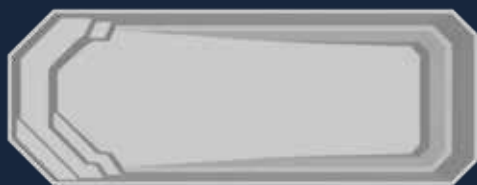

BLEUE

### ONYX 11

B0100- 055

**21 700** € TTC

LONGUEUR INT



11 m

LARGEUR INT



4,05 m

PROFONDEUR



0,72 / 1,92 m

VOLUME



46 m<sup>3</sup>

SURFACE



43,14 m<sup>2</sup>



BLANCHE



BLANCHE

SKIMMERS	BLOC	VOLET IMMERGÉ	VOLET HORS SOL	PÉRIMÈTRE MARGELLE
2	NON	NON	NON	P32

## AGATE 8

Esthétique et style s'invitent dans votre jardin grâce à notre modèle Agate avec ses lignes fines et ses pans coupés.



GRISE

### AGATE 8

B0100-001

16 170 € TTC

LONGUEUR INT



8 m

LARGEUR INT



4,05 m

PROFONDEUR



0,87/1,62 m

VOLUME



27 m<sup>3</sup>

SURFACE



31,4 m<sup>2</sup>



BLANCHE



GRISE



BLEUE

SKIMMERS

BLOC

VOLET IMMERGÉ

VOLET HORS SOL

PÉRIMÈTRE MARGELLE

2

NON

OUI

OUI

P26

## AGATE 9

Alliant convivialité, détente et praticité, cette piscine séduira sans aucun doute les passionnés de baignade.



BLANCHE

### AGATE 9

B0100-002

17 800 € TTC

LONGUEUR INT



9 m

LARGEUR INT



4,05 m

PROFONDEUR



0,80/1,62 m

VOLUME



29 m<sup>3</sup>

SURFACE



35,5 m<sup>2</sup>



BLANCHE



BLANCHE

SKIMMERS	BLOC	VOLET IMMERGÉ	VOLET HORS SOL	PÉRIMÈTRE MARGELLE
2	NON	OUI	OUI	P28

## AGATE 10

Cette piscine à fond incliné est disponible en plusieurs dimensions, s'adaptant ainsi à la surface disponible dans votre jardin.

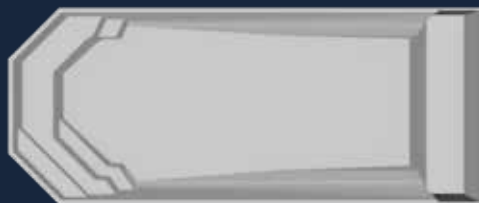

BLANCHE

### AGATE 10

B0100-003

**19 800** € TTC

LONGUEUR INT



10 m

LARGEUR INT



4,05 m

PROFONDEUR



0,80/1,74 m

VOLUME



40 m<sup>3</sup>

SURFACE



39,5 m<sup>2</sup>



BEIGE



BLANCHE



BLANCHE

SKIMMERS	BLOC	VOLET IMMERGÉ	VOLET HORS SOL	PÉRIMÈTRE MARGELLE
2	NON	OUI	OUI	P30

## AGATE 11

Convivialité, détente et praticité sont les atouts clés de ce modèle, qui séduira à coup sûr les adeptes des plaisirs de la piscine.

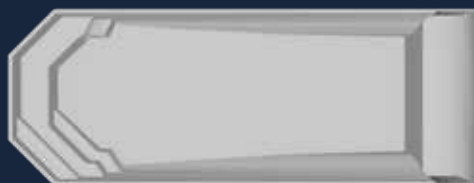

GRISE

### AGATE 11

B0100-004

21 700 € TTC

LONGUEUR INT



11 m

LARGEUR INT



4,05 m

PROFONDEUR



0,80/1,86 m

VOLUME



44 m<sup>3</sup>

SURFACE



43,6 m<sup>2</sup>



BEIGE



BLANCHE



GRISE

SKIMMERS	BLOC	VOLET IMMERGÉ	VOLET HORS SOL	PÉRIMÈTRE MARGELLE
2	NON	OUI	OUI	P30

# CRISTAL

Le modèle Cristal de notre gamme Alliance Piscines est une piscine à fond incliné, aux lignes originales et épurées.



BLANCHE

## CRISTAL

B0100-036

12 700 € TTC

LONGUEUR INT



7 m

LARGEUR INT



3,50 m

PROFONDEUR



0,93 / 1,53 m

VOLUME



22 m<sup>3</sup>

SURFACE



23,2 m<sup>2</sup>



BLEUE



BLANCHE

SKIMMER	BLOC	VOLET IMMERGÉ	VOLET HORS SOL	PÉRIMÈTRE MARGELLE
1	NON	NON	NON	P22

Code	Modèles	TARIFS	Code	Modèles	TARIFS
B0100-001	AGATE 8	16 170 €	B0100-194	GALAXITE 6.60	14 600 €
B0100-002	AGATE 9	17 800 €	B0100-195	GALAXITE 7.60	16 200 €
B0100-003	AGATE 10	19 800 €	B0100-196	GALAXITE 8.60	18 500 €
B0100-004	AGATE 11	21 700 €	B0101-206	KRONO 4	10 200 €
B0100-243	ANGELITE MINI	8 200 €	B0101-208	KRONO 6	13 500 €
B0101-243	ANGELITE MINI B	11 350 €	B0101-209	KRONO 7	15 150 €
B0100-244	ANGELITE 4	9 200 €	B0101-210	KRONO 8	18 500 €
B0101-244	ANGELITE 4 B	12 350 €	B0100-176	KRYPTONITE 7C	14 100 €
B0100-245	ANGELITE 5	10 150 €	B0100-177	KRYPTONITE 8C	17 800 €
B0101-245	ANGELITE 5 B	13 200 €	B0100-178	KRYPTONITE 9C	19 400 €
B0101-246	ANGELITE 6	15 200 €	B0100-179	KRYPTONITE 10C	20 400 €
B0100-246	ANGELITE 6 B	12 050 €	B0100-235	LARIMAR 6.20	13 550 €
B0100-247	ANGELITE 7	14 950 €	B0100-236	LARIMAR 7.40	16 200 €
B0100-248	ANGELITE 8	18 000 €	B0100-192	LARIMAR 8.30	18 000 €
B0100-249	ANGELITE 9	19 900 €	B0100-237	LARIMAR 9.40	20 200 €
B0100-240	ANGELITE 10	21 420 €	B0100-238	LARIMAR 10.40	21 900 €
B0100-270	ANGELITE 10 SWIM	20 600 €	B0100-039	LAZULI 7	13 600 €
B0100-027	CELESTINE 4X4	10 400 €	B0100-040	LAZULI 8	15 350 €
B0100-028	CELESTINE 5	10 250 €	B0100-041	LAZULI 9	17 600 €
B0100-029	CELESTINE 6	12 150 €	B0100-051	NACRE	8 300 €
B0100-030	CELESTINE 7	14 700 €	B0100-052	ONYX 7.5	14 100 €
B0100-031	CELESTINE 8	17 500 €	B0100-053	ONYX 8.5	16 900 €
B0100-033	CELESTINE 9	19 400 €	B0100-054	ONYX 9.5	19 400 €
B0100-034	CELESTINE 10	20 900 €	B0100-055	ONYX 11	21 700 €
B0100-032	CELESTINE 8S	18 000 €	B0100-056	STARLITE	8 300 €
B0100-213	CELESTINE 9S	19 900 €	B0100-206	STARLITE SK	8 850 €
B0100-233	CITY	9 200 €	B0100-057	STARLITE XXL	11 200 €
B0100-208	COBALT 6	12 100 €	B0100-042	TANZANITE 8	16 850 €
B0100-209	COBALT 7	13 600 €	B0100-043	TANZANITE 9	18 750 €
B0100-210	COBALT 8	16 950 €	B0100-044	TANZANITE 10	20 300 €
B0100-214	COMPACT	7 200 €	B0100-295	ZENITH 5	9 200 €
B0100-035	CORNALINE	14 700 €	B0100-296	ZENITH 6	12 500 €
B0100-036	CRISTAL	12 700 €	B0100-297	ZENITH 7	14 950 €
B0100-283	CUBIK	9 200 €	B0100-298	ZENITH 8	18 000 €
B0101-283	CUBIK B	12 350 €			



# **MATÉRIELS ET ÉQUIPEMENTS**

## FILTRATION SABLE



Code	Désignations	Type de filtration	Coffret électrique	Pompe	Filtre	By-pass (Ø50)	Prix
D0501-001	KIT ALL-01	Sable	Oui	10 m <sup>3</sup> /h	D500 – 10 m <sup>3</sup> /h	Non	<b>1 102 €</b>
D0501-002	KIT ALL-02	Sable	Oui	14 m <sup>3</sup> /h	D600 – 14 m <sup>3</sup> /h	Non	<b>1 190 €</b>

## FILTRATION CARTOUCHE



Code	Désignations	Type de filtration	Coffret électrique	Pompe	Filtre	By-pass (Ø50)	Prix
D0501-013	KIT ALL-04 –ALT	Cartouche	Oui	10 m <sup>3</sup> /h	Emaux 14 m <sup>2</sup>	Inclus	<b>1 219 €</b>
D0501-014	KIT ALL-05-ALT	Cartouche	Oui	14 m <sup>3</sup> /h	Emaux 14 m <sup>2</sup>	Inclus	<b>1 264 €</b>
D0501-004	KIT ALL-04	Cartouche	Oui	10 m <sup>3</sup> /h	Hayward 14 m <sup>2</sup>	Inclus	<b>1 394 €</b>
D0501-005	KIT ALL-05	Cartouche	Oui	14 m <sup>3</sup> /h	Hayward 14 m <sup>2</sup>	Inclus	<b>1 440 €</b>

## FILTRATION POOLICAN



Filtration compacte intégrant pompe, filtre cartouche, électrolyseur et pompe à chaleur

**Spéciale piscines  
- de 10 m<sup>2</sup>**

Code	Désignation	Prix
D0599-017	KIT POOLICAN	<b>1 874 €</b>

## FILTRATION SPÉCIALE PETITES PISCINES



Code	Désignation	Type de filtration	Coffret électrique	Pompe	Filtre	By-pass (Ø50)	Prix
D0501-011	KIT ALL-11	Sable	Oui	6 m <sup>3</sup> /h	6 m <sup>3</sup> /h	Non	<b>957 €</b>

## LE PRATIK

Le PRATIK est une platine de filtration pré-montée et testée en usine. Il s'agit d'une solution rapide, simple et prête à l'emploi pour une accessibilité optimale à chaque fonction. Ses dimensions contenues lui permettent de s'intégrer facilement dans tous les locaux techniques type Loktek.



Code	Désignations	Type de filtration	Coffret électrique	Pompe	Filtre	By-pass (Ø50)	Prix
D0602-001	KIT PK01	Sable	Oui	10 m <sup>3</sup> /h	D500 – 10 m <sup>3</sup> /h	Oui	<b>2 409 €</b>
D0602-002	KIT PK02	Cartouche	Oui	14 m <sup>3</sup> /h	14 m <sup>2</sup>	Oui	<b>2 685 €</b>
D0602-003	KIT PK03	Cartouche	Oui	vitesse variable	14 m <sup>2</sup>	Oui	<b>3 965 €</b>

### KIT D'ENTRETIEN INCLUS POUR TOUTES LES FILTRATIONS :

1 balai aspirateur - 1 tuyau flottant - 1 manche télescopique - 1 époussette - 1 brosse de paroi - 1 trousse d'analyses.  
Le sable ou le média filtrant non compris

## FILTRATION ECOPLUS (POMPE ECOPLUS - ESPA)



Code	Désignation	Type de filtration	Coffret électrique	Pompe	Filtre	By-pass (Ø50)	Prix
D0505-001	KIT ECO-01	Sable	Oui	Vitesse variable	D500 – 10 m <sup>3</sup> /h	Non	1 438 €



Code	Désignation	Type de filtration	Coffret électrique	Pompe	Filtre	By-pass (Ø50)	Prix
D0505-002	KIT ECO-02	Sable	Oui	Vitesse variable	D600 – 14 m <sup>3</sup> /h	Non	1 476 €



Code	Désignation	Type de filtration	Coffret électrique	Pompe	Filtre	By-pass (Ø50)	Prix
D0505-004	KIT ECO-03-ALT	Cartouche	Oui	Vitesse variable	Emaux 14 m <sup>2</sup>	Inclus	1 501 €



Code	Désignation	Type de filtration	Coffret électrique	Pompe	Filtre	By-pass (Ø50)	Prix
D0505-003	KIT ECO-03	Cartouche	Oui	Vitesse variable	Hayward 14 m <sup>2</sup>	Inclus	1 657 €

## FILTRATION ECOTEK (POMPE VARILINE - POOLEX)



Code	Désignation	Type de filtration	Coffret électrique	Pompe	Filtre	By-pass (Ø50)	Prix
D0505-005	KIT VAR-MONO	Cartouche	Oui	Vitesse variable	Emaux mono 14 m <sup>2</sup>	Inclus	1 543 €



Code	Désignation	Type de filtration	Coffret électrique	Pompe	Filtre	By-pass (Ø50)	Prix
D0505-006	KIT VAR-MULTI	Cartouche	Oui	Vitesse variable	Emaux multi 40 m <sup>2</sup>	Inclus	1 994 €

### KIT D'ENTRETIEN INCLUS POUR TOUTES LES FILTRATIONS :

1 balai aspirateur - 1 tuyau flottant - 1 manche télescopique - 1 époussette - 1 brosse de paroi - 1 trousse d'analyses.  
Le sable ou le média filtrant non compris

FILTRE SWIMCLEAR™ MONO CARTOUCHE



Équipements



Cuve

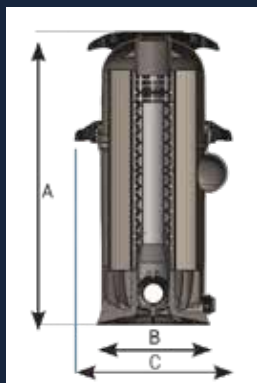

Facile d'utilisation



Filtration ultra fine de 20 à 25 microns



Économie d'eau

CARACTÉRISTIQUES

- Pas de contre-lavage : économie d'eau, chauffage et produits chimiques (idéal avec électrolyseur car pas de perte de sel).
- Système Easy Lock pour un accès facile à la cartouche
- Filtre compact donc très peu d'impact dans le local technique (gain de place)
- Idéal dans le cadre d'une filtration à faible impact environnemental (pompe à vitesse variable/filtre à élément)

Débit	Surface filtrante	E/S mm	A mm	B mm	C mm
25 m <sup>3</sup> /h	14 m <sup>2</sup>	63/50	857	330	464

Code	Référence	Prix
D0200-019	C150SE	714 €



FILTRE EMAUX MONO CARTOUCHE



Cuve

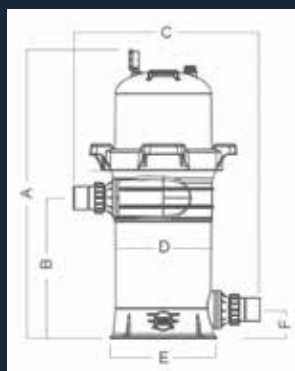

Facile d'utilisation



Filtration ultra fine de 15 à 20 microns



Économie d'eau

CARACTÉRISTIQUES

- Anneau de verrouillage avec loquet à libération rapide permettant de retirer et d'installer rapidement le haut du filtre
- Grande purge d'eau pour une hivernisation rapide et facile
- Grand élément de cartouche monobloc offrant une vaste surface de filtration pour piéger plus de saletés et débris. Moins de nettoyage nécessaire et, contrairement aux filtres à sable, ne nécessite pas de contre-lavage, économisant ainsi l'eau et ses produits chimiques précieux.

Débit	Surface filtrante	E/S mm	A mm	B mm	C mm
27 m <sup>3</sup> /h	14 m <sup>2</sup>	63/50	910	588	335

Code	Référence	Prix
D0200-048	ICF150	519€



## FILTRE EMAUX MULTI CARTOUCHES

Le filtre à cartouches multi-éléments Galaxy est conçu pour être le meilleur de sa catégorie. Écologique et facile à utiliser, il représente le choix idéal pour les piscines résidentielles et commerciales.

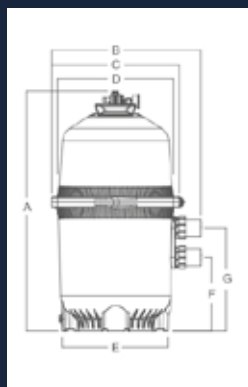

Cuve



Économie d'eau



Facile d'utilisation



Filtration ultra fine de 20 à 25 microns

### CARACTÉRISTIQUES

- 4 cartouches
- Le système multi-éléments offre une surface de filtration immense, capable de retenir davantage de saletés tout en nécessitant moins de nettoyage. Permet d'économiser une grande quantité d'eau chaque année.
- Kit de serrage en 3 sections permettant de retirer et d'installer rapidement la partie supérieure du réservoir
- Bouchon de purge gros diamètre pour une mise en hivernage rapide et un nettoyage simple avec un tuyau d'arrosage

Débit	Surface filtrante	E/S mm	A mm	B mm	C mm
34 m <sup>3</sup> /h	40 m <sup>2</sup>	63/50	1035	648	556

Code	Référence	Prix
D0200-049	ICF430	1 083 €



## FILTRE CANTABRIC LATÉRAL

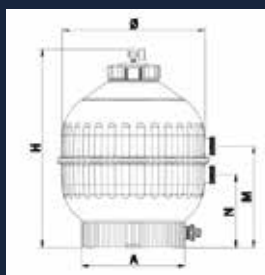

Hors joints et bouchons



Pour la cuve

### CARACTÉRISTIQUES

- Filtre à sable en thermoplastique injecté
- Capot translucide à ouverture facile
- Vanne «Side» en 1 1/2
- Bouchons pour faciliter la vidange et l'hivernage
- Grande ouverture pour faciliter le changement périodique de la masse filtrante
- Vitesse de filtration 50m<sup>3</sup>/h/m<sup>2</sup>

D mm	H mm	M mm	N mm	Débit admissible	Vanne	poids Kg
500	800	415	290	9 m <sup>3</sup> /h	1"1/2	13,8
600	875	445	320	14 m <sup>3</sup> /h	1"1/2	15,8

Code	Référence	Prix
D0200-005	47023	440 €
D0200-006	47024	486 €



## BADU SUPERPRO

La pompe Badu Superpro est un équipement incontournable et pratique grâce à son interchangeabilité avec les pompes SUPERFLO de PENTAIR et SUPERPUMP d'HAYWARD !

**SPECK X**pumpen

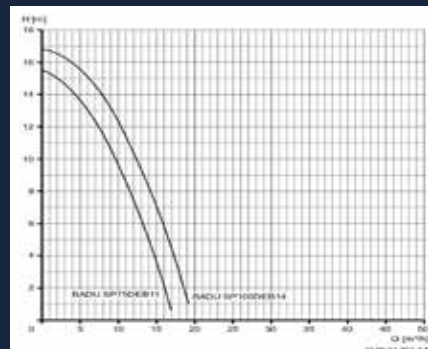

### CARACTÉRISTIQUES

- Interchangeable sans modifications de votre installation
- Pompe compatible avec une eau salée
- Couvercle transparent pour contrôle visuel facile
- Installation simple grâce aux raccords adaptables
- Raccords vissés avec manchons à coller Ø50mm

Code produit	Référence	Prix
D0100-072	SP75DEB11 = 11m³/h	394 €
D0100-073	SP100DEB14 = 14m³/h	450 €

Us

## VARILINE

La VarilLine permet des économies d'énergie grâce à l'adaptation automatique du débit de filtration.

Elle améliore la qualité de filtration en ralentissant le passage de l'eau dans le filtre.

Elle optimise aussi le rendement de votre pompe à chaleur Full Inverter en maintenant la température.

**POOLEX**



Silencieuse

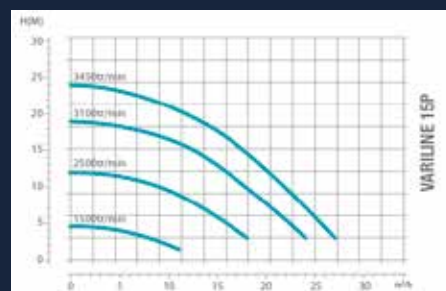

Puissance utile	Diamètre de raccord	Type de moteur	Modulation de vitesse	Débit à 10 mce	Débit maximum	Hauteur manométrique max (m)	Alimentation	Dimensions (L x l x h)	Intensité
1,5 cv	1,5" x 1,5" Non Fournis	Synchrone à aimants permanents	450 – 3450 tr/min	22 m³/h	27 m³/h	24	Monophasé 220-240V	605 x 270 x 338 mm	7 A

Code produit	Référence	Prix
D0100-075	PF-VLI5H	943 €

Us

## ECOPLUS VS 100M

La pompe ECOPLUS a été conçue pour optimiser vos temps de filtration. Grâce à ses 3 vitesses proposées, vous optez pour un choix économique et plus respectueux de l'environnement.



\*2 ans garantie constructeur + 3 ans garantie rotor / stator



Économie d'énergie

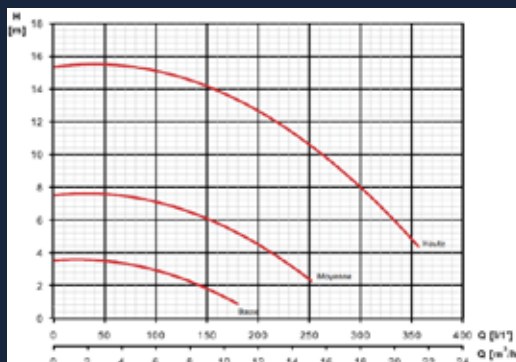

### CARACTÉRISTIQUES

- Pompe multi vitesses
- Pression maxi de travail 10 bars
- Eau salée 7gr/l maxi
- Auto-amorçante 4m
- 3 vitesses de filtration

Code produit	Référence	Prix
D0100-074	VS 100M	689€

Carte domotique pour VS100M : I0205-018 = 158 €



## POOLICAN

Le Poolican regroupe les trois éléments essentiels à une eau propre et saine : une pompe de circulation, un filtre à cartouche, un électrolyseur au sel et intègre une pompe à chaleur Full Inverter réversible garantissant une température de l'eau toujours parfaite pour vos baignades.



Code produit	Prix
D0599-016	1 860 €

### GÉNÉRAL

Volume de la piscine	15 m <sup>3</sup>
Débit	5 m <sup>3</sup> /h
Alimentation	230V - 50 Hz
Puissance max.	1,25 kW
Raccords	32 / 38 mm
Dimensions produit	805 x 405 x 595 mm
Niveau de bruit à 10m	≤ 28 dB
Éclairage LED	12 vdc / 60 W

### FILTRATION CARTOUCHE

Filtre 127 x 235

### POMPE À CHALEUR 5KW

Air 26°C / Eau 26°C	Capacité	5kW
	COP	5,5
Plage de température		15 / 40°C
Plage de fonctionnement		-7 / 43°C

### ÉLECTROLYSEUR AU SEL

Salinité	3,5 g/l
Taux de production max.	5 g/l
Modes de fonctionnement	2 modes : normal / boost

### CONTRÔLE CENTRALISÉ ET CONNECTÉ



- POMPE À CHALEUR Full Inverter réversible
- ÉLECTROLYSEUR AU SEL
- CIRCULATION
- FILTRATION
- ÉCLAIRAGE

### FACILE À INSTALLER GRÂCE AU PLUG & PLAY

Posez votre Poolican où vous le souhaitez, raccordez-le au système hydraulique puis branchez-le à une prise secteur. Ensuite, il ne vous restera qu'à profiter !



### Accessoires inclus

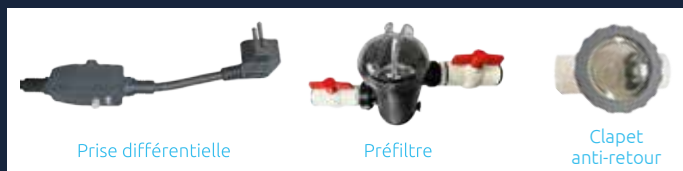

Prise différentielle

Préfiltre

Clapet anti-retour



## MÉDIA FILTRANT SABLE



### CARACTÉRISTIQUES

- Sac de sable de 25 kg pour filtre à sable.
- Disponible soit à l'unité, soit par palette de 48 sacs de 25 Kg.
- Sable 0,4/0,8mm
- Finesse de filtration 40-50 microns
- Le sable se décape chimiquement 2 fois par an avec un détartrant.
- Il est conseillé de changer le sable tous les 5 ans.

Code	Désignation	Prix
D0700-002	Média filtrant sable	13 €

### Répartition des charges en fonction du filtre

	Sable Kg	Sable Sacs	Verre Kg	Verre Sacs
Cantabric 500	100	4	100	4
Cantabric 600	125	5	125	5
Groupe 6 m <sup>3</sup> /h	50	2	50	2

Us

Frs

## MÉDIA FILTRANT VERRE

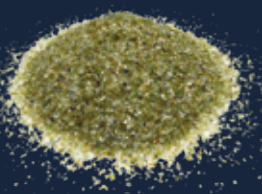

Le média filtrant verre recyclé permet une finesse de filtration accrue. À base de verre recyclé, ce produit remplace intégralement et durablement le sable.

### CARACTÉRISTIQUES

- Sac de bille de verre de 25kg pour filtre à sable.
- Disponible à l'unité ou à la palette de 42 sacs.
- Verre 0,4/1,6mm.
- Finesse de filtration 20-30microns

Code	Désignation	Prix
D0700-001	Média filtrant verre	30 €

Us

Frs

## CARTOUCHES DE REMPLACEMENT

Prévoyez une cartouche de remplacement en cas d'imprévu !



Code	Cartouches	Prix
D0200-001	SWIMCLEAR C150SE	168 €
L0201-005	C3 pour bloc filtrant LEA	135 €
D0200-003	Skimmer flottant LEA	69 €
L0201-007	C6 pour 6-clone	160 €
L0201-033	EMAUX ICF 150	145 €
L0201-034	EMAUX ICF 430 (lot de 4)	334 €

## COFFRET HORLOGE DIGITALE

**ESXP**ERT



### COMPOSITION DU COFFRET

- 1 horloge digitale One
- 1 prise C13 mâle/femelle 3 points pour raccordement pompe
- 2 prises C13 mâle/femelle 3 points pour raccordement traitement, départ asservi 230V pour traitement
- 1 prise C13 mâle/femelle 2 points pour raccordement éclairage
- 1 filtration 4/6A ou 6/10A 230V piloté par module One + inverseur manu/0/auto
- 1 éclairage 50VA-12 + interrupteur arrêt/marche
- 1 cordon secteur pour branchement 230V

### CARACTÉRISTIQUES

- Coffret avec fenêtre modulaire
- Capacité 12 modules
- Coffret de filtration connecté BLUETOOTH
- Pilotage via smartphone
- Programmation des plages de filtration journée/semaine
- Pilotage ON/OFF de l'éclairage

Us

Code produit	Référence	Prix
D0300-007	4-6, 3A	372 €
D0300-041	6,3-10A	372 €

## COFFRET HORLOGE MÉCANIQUE

**ESXP**ERT



### COMPOSITION DU COFFRET

- 1 horloge mécanique
- 1 prise C13 mâle/femelle 3 points pour raccordement pompe
- 2 prises C13 mâle/femelle 3 points pour raccordement traitement, départ asservi 230V pour traitement
- 1 prise C13 mâle/femelle 2 points pour raccordement éclairage
- 1 filtration 4/6A ou 6/10A 230V
- 1 éclairage 50VA-12 + interrupteur arrêt/marche
- 1 cordon secteur pour branchement 230V

Us

Code produit	Référence	Prix
D0300-040	4-6, 3A	327 €
D0300-002	6-3, 10A	327 €

## COFFRET ÉLECTRIQUE CONNECT



Le coffret Connect regroupe toutes les protections pour vous et vos équipements de piscine. C'est la solution simple, rapide et pratique pour sécuriser votre installation électrique à moindre coût !

### COMPOSITION DU COFFRET

- 1 différentiel 30mA – 63A
- 1 disjoncteur bipolaire courbe D pour PAC
- 1 disjoncteur 20A coffret piscine
- 1 disjoncteur 10 A pour couverture
- 1 disjoncteur 10A éclairage
- 1 disjoncteur 16A prises local

### CARACTÉRISTIQUES DES CONNEXIONS

- Filtration
- Pompe à chaleur
- Volet
- Traitement automatique
- Éclairages extérieurs
- Prises électriques
- 30 mA intégré

Us

Code	Prix
D0300-003	455 €

## BLOC FILTRANT

Intégré en cavalier sur la paroi du bassin, le bloc filtrant regroupe tous les éléments essentiels de votre filtration dans un espace réduit, facile d'accès et d'entretien.

Le système double cartouche permet d'améliorer la qualité de votre filtration et un brassage optimal du volume d'eau de votre piscine.



### CARACTÉRISTIQUES

- Pose facile sans travaux : évite le perçage et la découpe de la structure
- Filtration : 22m<sup>2</sup>/h
- Technique et esthétique : filtration de qualité, économe en eau
- Projecteur et coffret On.e inclus



Désignations	Code produit	Prix
Bloc filtrant seul	D0601-004	3 616 €
Caillebotis imitation bois composites	D0601-008	517 €





PIÈCES À SCELLER



Boîte de connexion projecteur

Sécurisez vos connexions électriques.

Réf.	Prix
C0400-005	25 €



Corps de buse à coller

Réf.	Prix
C0100-004	5 €



Bille orientable refoulement

Réf.	Prix
C0100-001	5 €



Bouchon prise balai

Réf.	Prix
C0100-002	3 €



Skimmer 15 Litres

Réf.	Prix
C0200-006	89 €



Régulateur de niveau  
Mécanisme flotteur Conseillé avec volet roulant

Réf.	Prix
C0200-003	63,30 €

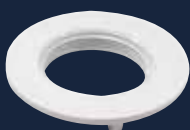

Ecroû de corps de buse

Réf.	Prix
C0100-005	3 €



Grille de bonde de fond

Réf.	Prix
C0100-007	2 €



Embout prise balai

Réf.	Prix
C0100-008	4 €



Mastic spécial pièces à sceller

Réf.	Prix
M0400-029	27 €

Kit réparation Gel Coat



Réf.	Prix
Q1200-067	60 €

PROJECTEUR PLAT LED



BLANC

- Type : 30 LED 5630 / 120°
- Couleur : blanc 7500K
- Contrôleur : On/Off
- Angle de diffusion : 120°
- Flux lumineux nominal : 1430 lumens\*
- Puissance instantanée : 16,30W\*
- Tension d'alimentation : ~12V, 50/60Hz
- Indice de protection : IP68\*
- Durée de vie des LED : > 10 000h



COULEUR

- Type : 270 LED 3528 / 120°
- Couleur : 90R, 90V, 90B
- Contrôleur : On/Off et tél radio 433Mhz
- Fonctions : 11 couleurs et 5 programmes, télécommande incluse
- Puissance instantanée maxi : 16,00W
- Tension d'alimentation : ~12V, 50/60Hz
- Indice de protection : IP68\*
- Durée de vie des LED : > 10 000h



Réf.	Articles	Prix
C0400-009	Projecteur blanc	133 €
C0400-010	Projecteur couleur	205 €
Q0600-001	Plus value couleur	80 €
Q0500-002	Emplacement pour projecteur supplémentaire	68 €

Boite de gel isolant GELBOX

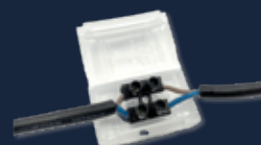

Réf.	Prix
C0400-038	14 €

## PIÈCES À SCELLER COULEURS - LES KITS

Pourquoi ne pas harmoniser les couleurs de vos pièces à sceller avec celle de la piscine !

Alliance Piscines propose des kits enjoliveurs de couleurs :



Réf.	KIT couleur gris	Prix
C0102-005	Pour 1 skimmer et 1 projecteur	<b>226 €</b>
Code	Composition KIT	Qté
C0200-023	Surmeurtière skimmer ASTRAL - gris clair	1
C0100-025	Grille bonde de fond ASTRAL - gris clair	1
C0100-027	Bague et rotule refoulement ASTRAL - gris clair	3
C0100-029	Bouchon prise balai ASTRAL - gris clair	2
C0400-036	Couronne projecteur plat Seamaid - gris clair	1



Réf.	KIT couleur gris	Prix
C0102-006	Pour 2 skimmers et 1 projecteur	<b>320 €</b>
Code	Composition KIT	Qté
C0200-023	Surmeurtière skimmer ASTRAL - gris clair	2
C0100-025	Grille bonde de fond ASTRAL - gris clair	1
C0100-027	Bague et rotule refoulement ASTRAL - gris clair	3
C0100-029	Bouchon prise balai ASTRAL - gris clair	2
C0400-036	Couronne projecteur plat Seamaid - gris clair	1

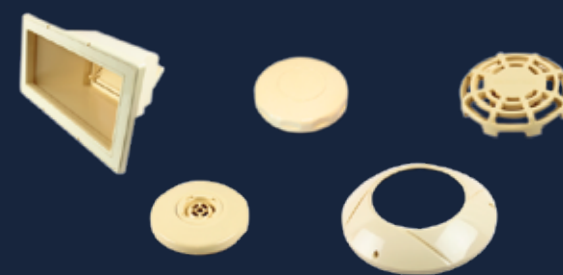

Réf.	KIT couleur beige	Prix
C0102-007	Pour 1 skimmer et 1 projecteur	<b>226 €</b>
Code	Composition KIT	Qté
C0200-024	Surmeurtière skimmer ASTRAL - beige/sable	1
C0100-026	Grille bonde de fond ASTRAL - beige/sable	1
C0100-028	Bague et rotule refoulement ASTRAL - beige/sable	3
C0100-030	Bouchon prise balai ASTRAL - beige/sable	2
C0400-037	Couronne projecteur plat Seamaid - beige/sable	1

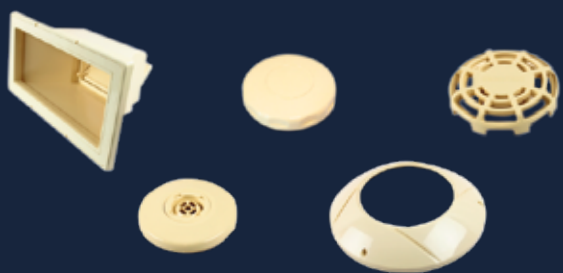

Réf.	KIT couleur beige	Prix
C0102-008	Pour 2 skimmers et 1 projecteur	<b>320 €</b>
Code	Composition KIT	Qté
C0200-024	Surmeurtière skimmer ASTRAL - beige/sable	2
C0100-026	Grille bonde de fond ASTRAL - beige/sable	1
C0100-028	Bague et rotule refoulement ASTRAL - beige/sable	3
C0100-030	Bouchon prise balai ASTRAL - beige/sable	2
C0400-037	Couronne projecteur plat Seamaid - beige/sable	1

## ARTICLES À L'UNITÉ



**Facile à visser** →



Ci-contre la liste exhaustive des pièces à l'unité. Si vous souhaitez rajouter des pièces à votre kit, merci de bien vouloir renseigner le kit d'origine ainsi que les codes articles unitaires supplémentaires dans votre bon de commande.

Code	Articles	Prix unit.
C0200-023	Surmeurtière skimmer ASTRAL - gris clair	<b>102 €</b>
C0200-024	Surmeurtière skimmer ASTRAL - beige/sable	<b>102 €</b>
C0100-025	Grille bonde de fond ASTRAL - gris clair	<b>9 €</b>
C0100-026	Grille bonde de fond ASTRAL - beige/sable	<b>9 €</b>
C0100-027	Bague et rotule refoulement ASTRAL - gris clair	<b>21 €</b>
C0100-028	Bague et rotule refoulement ASTRAL - beige/sable	<b>21 €</b>
C0100-029	Bouchon prise balai ASTRAL - gris clair	<b>18 €</b>
C0100-030	Bouchon prise balai ASTRAL - beige/sable	<b>18 €</b>
C0400-036	Couronne projecteur plat Seamaid - gris clair	<b>25 €</b>
C0400-037	Couronne projecteur plat Seamaid - beige/sable	<b>25 €</b>

## KITS DIAMÈTRE 50

Désignations	KIT FILTRATION COMPLET	KIT FILTRATION SEUL	KIT BY-PASS Ø50
Code	D0401-016	D0401-017	D0401-015
<b>Prix</b>	<b>466 €</b>	<b>198 €</b>	<b>56 €</b>
Tube PVC souple Ø50 - au m	50	X	X
Tube PVC rigide Ø50 - au m	6	X	X
Coude 90° Ø50	22	22	X
Coude 45°	6	6	X
TE 90° Ø50	3	3	2
Collecteur Ø50	1	1	X
Manchon Ø50	1	1	X
Vanne Ø50	5	5	3
Union Ø50 x 1 1/2	3	3	X
Colle Blanche 250 m	2	2	X
Colle Bleue 250 m	2	2	X
Téflon rouleau	3	3	X
Embout mixte 50 x 63 x 1 1/2 fileté	2	2	X

## KITS DIAMÈTRE 63

Désignations	KIT NCC COMPLET	KIT NCC SEUL
Code	D0402-005	D0402-006
<b>Prix</b>	<b>213 €</b>	<b>96 €</b>
Tube pvc souple ø63 - au m	12,5	X
Tube pvc rigide ø63 - au m	3	X
Courbe ø63	1	1
Vanne ø63	2	2
Coude 90°	3	3
Embout mixte 50 x 63 x 2" fileté	1	1
Coude 45°	2	2

## KITS DIAMÈTRE 32

Désignations	KIT BALNÉO COMPLET	KIT BALNÉO SEUL
Code	D0403-004	D0403-003
<b>Prix</b>	<b>55 €</b>	<b>29 €</b>
Tube pvc souple ø32 - au m	5	X
Tuyau en ø32 - au m	5	X
TE réduit 32x20	8	8
TE 90° ø50	1	1
Réduction 50x32	2	2
Coude 90° ø32	5	5
Embout mixte 50 x 63 x 2" fileté	1	1

## PLOMBERIE DIVERSE

### DIVERS PLOMBERIE

Tube PVC Souple ø50-au m (couronne 25 m)	D0401-023	<b>7 €</b>
Tube PVC souple ø63-au m (couronne 12,5 m)	D0402-012	<b>13 €</b>
Tube PVC rigide ø50-au m (barre 3 m)	D0401-022	<b>7 €</b>
Tube PVC rigide ø63-au m (barre 3 m)	D0402-011	<b>8 €</b>
Piquet de terre fonctionnel	D0499-014	<b>16 €</b>
Secoe ø50-standard	D0401-005	<b>36 €</b>

## PIÉZOMÈTRE ET COUVERCLE SKIMMER ROND

Le piézomètre protège votre piscine en cas de vidange conforme à la norme NFP 16-351.



Diamètre intérieur 200 mm

### CARACTÉRISTIQUES

- Double paroi (annelé extérieur- lisse intérieur)
- PE-HD 100% recyclé et recyclable
- 2 mètres

Cadre carré et couvercle rond, idéal pour recouvrir le piézomètre.



Désignations	Code produit	Prix
Piézo-mètre	D0499-035	<b>36 €</b> (soit 18€/ml)
Couvercle	L0900-004	<b>40,60 €</b>



# LE BON TRAITEMENT DE L'EAU

Choisir le bon traitement pour l'eau de votre piscine est essentiel pour garantir une eau claire, propre et saine, tout en préservant la qualité de votre installation. Il existe plusieurs types de traitements, chacun ayant ses avantages, ses inconvénients et ses spécificités.

L'idéal est de bien évaluer les priorités (pratique, coût, environnement, santé) pour trouver le traitement qui correspond.



## LE CONSEIL DU PRO

Les facteurs à prendre en compte :

- Type de piscine : extérieure, intérieure, enterrée.
- Besoins personnels : faible entretien, respect de l'environnement, type d'eau...
- Budget : les traitements plus écologiques ou automatisés (sel, UV) peuvent avoir un coût plus élevé à l'installation.

## | Les principaux types de traitements

### LE TRAITEMENT AU CHLORE

C'est le traitement le plus couramment utilisé et le plus efficace pour désinfecter l'eau des piscines. Le chlore tue les bactéries, virus et autres micro-organismes responsables de maladies. Il existe plusieurs formes de chlore :

- Chlore stabilisé (galet) : simplicité d'utilisation.
- Chlore liquide : nécessite un appareil de dosage redox avec régulation de pH automatique.

👍 **Avantages :**

- Efficace contre les bactéries et les algues.
- Facile à trouver et relativement économique.
- Large choix de produits.

👎 **Inconvénient :** L'odeur peut être désagréable si mal dosé et l'équilibre de l'eau non respecté.

### LE TRAITEMENT AU BROME

Le brome est une alternative au chlore. Il est utilisé dans les piscines intérieures ou couvertes, car il est plus stable à des températures plus élevées et moins sensible aux UV que le chlore. Il est aussi moins irritant pour les yeux et la peau.

👍 **Avantages :**

- Moins d'odeur que le chlore.
- Efficace à des températures plus élevées.
- Idéal pour les piscines couvertes ou pour les spas.

#### 🔊 Inconvénient :

- Plus cher que le chlore.
- Nécessite un doseur automatique.
- Moins accessible en termes de disponibilité dans les magasins.

### LE TRAITEMENT AU SEL (ÉLECTROLYSEUR DE SEL)

Dans ce système, on ajoute du sel à l'eau de la piscine. L'électrolyseur de sel transforme ce sel en chlore pour désinfecter l'eau. Le traitement est donc continu et automatisé.

#### 👍 Avantages :

- Moins de maintenance hebdomadaire que le chlore classique.
- L'eau est moins irritante pour la peau et les yeux.
- Pas d'odeur.

#### 🔊 Inconvénient :

- Coût initial plus élevé (installation de l'électrolyseur et d'une régulation de pH).
- Maintenance parfois coûteuse

### LE TRAITEMENT PAR UV

Ce système utilise des lampes UV pour désinfecter l'eau en la faisant passer à travers un réacteur. Il ne remplace pas totalement les produits chimiques, mais agit en complément pour réduire leur consommation.

#### 👍 Avantages :

- Peu de produits chimiques ajoutés à l'eau (nécessité d'un rémanent)
- Efficace contre tous les micro-organismes.
- Idéal pour les piscines intérieures ou dans des endroits où les produits chimiques sont restreints.

#### 🔊 Inconvénient :

- Nécessite un traitement complémentaire (chlore ou oxygène\*) pour une désinfection complète.

\* Oxygène est beaucoup plus cher



Modèle	SEL-IN 20	SEL-IN 50	ES'XPERT SALT35	ES'XPERT SALT60	ES'XPERT SALT35 PRO	ES'XPERT SALT60 PRO
Marque	POOLEX	POOLEX	POOL TECHNOLOGIE	POOL TECHNOLOGIE	POOL TECHNOLOGIE	POOL TECHNOLOGIE
Code	I0201-023	I0201-024	I0201-025	I0201-026	I0205-022	I0205-023
Electrolyse	OUI	OUI	OUI	OUI	OUI	OUI
Regulation pH	NON	NON	NON	NON	OUI	OUI
Contrôle ORP	NON	NON	NON	NON	OUI	OUI
Volume bassin maxi	20	50	35	60	35	60
Production chlore	4 g/h	10 g/h	8 g/h	10 g/h	8 g/h	10 g/h
Taux de sel minimum	3g	3g	2,5g	2,5g	2,5g	2,5g
Taux de Sel recommandé	3,5g	3,5g	4g	4g	4g	4g
Montage cellule	By Pass	By Pass	By Pass	By Pass	By Pass	By Pass
Mode boost	OUI	OUI	Oui mémoire	Oui mémoire	Oui mémoire	Oui mémoire
Inversion polarité	Réglable	Réglable	Réglable mémoire	Réglable mémoire	Réglable mémoire	Réglable mémoire
Technologie production chlore	Tempo	Tempo	SMART POWER	SMART POWER	SMART POWER	SMART POWER
Mode couverture	NON	NON	OUI	OUI	OUI	OUI
Sécurité T° hiver	NON	NON	NON	NON	Oui < 15°C	Oui < 15°C
Détecteur de débit	OUI	OUI	OUI	OUI	OUI	OUI
Sonde température	OUI	OUI	NON	NON	OUI	OUI
Sonde pH	NON	NON	NON	NON	Bleue	Bleue
Garantie sonde pH	X	X	X	X	2 ans	2 ans
Pompe pH /debit	X	X	X	X	1,5 l/h	1,5 l/h
Sonde ORP	NON	NON	NON	NON	Or	Or
Garantie sonde ORP	X	X	X	X	1 an	1 an
Durée de vie cellule	10000h	10000h	10000h	10000h	10000h	10000h
Garantie Cellule	5 ans 10000h	5 ans 10000h	4 ans 10000h	4 ans 10000h	4 ans 10000h	4 ans 10000h
Wifi / Bluetooth	NON	NON	NON	NON	BT Compatible Domotique	BT Compatible Domotique
Cable IEC	NON	NON	Cable IEC 3pt MxF	Cable IEC 3pt MxF	Cable IEC 3pt MxF	Cable IEC 3pt MxF
Garantie coffret	5 ans	5 ans	5 ans	5 ans	5 ans	5 ans
<b>Prix</b>	<b>330 €</b>	<b>494 €</b>	<b>767 €</b>	<b>873 €</b>	<b>1 539 €</b>	<b>1 622 €</b>

Modèle	PICO PH	ES'XPERT PH7.2	PICO DOSING RX	PICO CONTROL
Marque	POOL TECHNOLOGIE	POOL TECHNOLOGIE	POOL TECHNOLOGIE	POOL TECHNOLOGIE
Code	I0202-011	I0202-010	I0202-012	I0202-013
Débit pompe	1,5 l/h	1,5 l/h	1,5 l/h	X
Volume bassin maxi	120	160	120	160
Produit Injecté	pH-	pH- ou pH+	Chlore liquide	X
Sécurité dosage	pH haut et bas	pH haut et bas	ORP haut et bas	ORP haut et bas
Cable IEC	Prise IEC femelle à monter	Cable IEC 3pt MxF	Prise IEC femelle à monter	Prise IEC femelle à monter
Sonde	pH Clear	pH Bleue	Platine	Or
Garantie Sonde	1 an	2 ans	1 an	1 an
Garantie coffret	2 ans	2 ans	2 ans	2 ans
<b>Prix</b>	<b>257 €</b>	<b>355 €</b>	<b>298 €</b>	<b>298 €</b>

## ÉLECTROLYSEUR SEL IN

**POOLEX**

Le traitement au sel, compact & performant



Coffret +  
Cellule  
(10 000 h)

### CARACTÉRISTIQUES

- **Ultra compact & facile à installer** : Le Sel In n'exige que peu d'espace d'installation, 20cm tout au plus. Pour l'installation, cet électrolyseur n'a besoin que d'une connexion sur le circuit hydraulique.
- **5 modes de fonctionnement + 1 mode Boost** : les modes sont définis de façon intuitive, il suffit de sélectionner la saison en cours (printemps, été, confort), et permet de s'adapter aux changements météorologiques soudains avec le mode Boost ++ qui accélère la désinfection de l'eau.
- **Fonctionnement basse salinité 3g/L** : Sel In est un équipement économique, il n'a besoin que de 3 grammes de sel par litre pour désinfecter votre piscine.
- **Cellule garantie Long Life 10 000h** : la cellule qui est faite de plaques de titane garantit une utilisation de 10 000 heures.

Modèle	SEL-IN 20	SEL-IN 50
Code	I0201-023	I0201-024
Electrolyse	OUI	OUI
Regulation pH	NON	NON
Contrôle ORP	NON	NON
Volume bassin maxi	20	50
Production chlore	4 g/h	10 g/h
Taux de sel minimum	3g	3g
Taux de Sel recommandé	3,5g	3,5g
Montage cellule	By Pass	By Pass
Mode boost	OUI	OUI
Inversion polarité	Réglable	Réglable
Technologie production chlore	Tempo	Tempo
Mode couverture	NON	NON
Sécurité T° hiver	NON	NON
Détecteur de débit	OUI	OUI
Sonde température	OUI	OUI
Sonde pH	NON	NON
Garantie sonde pH	X	X
Pompe pH /debit	X	X
Sonde ORP	NON	NON
Garantie sonde ORP	X	X
Wifi / Bluetooth	NON	NON
Cable IEC	NON	NON
<b>Prix</b>	<b>330 €</b>	<b>494 €</b>

### 3 dimensions compactes :

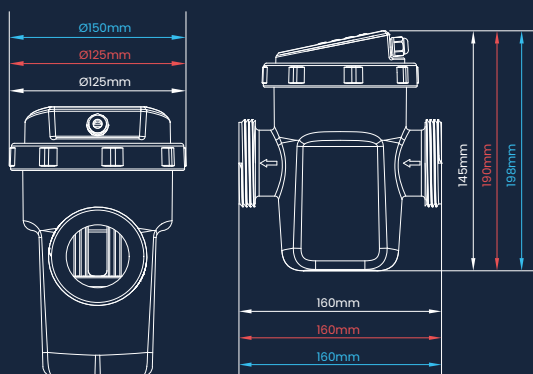

### Utilisation intuitive

- On/Off
- Température de l'eau & Taux de production
- Changement de mode de fonctionnement
- Réglage de l'inversion de polarité
- Mode "Super Boost"
- Alerte niveau de sel bas

Frs Us

ÉLECTROLYSEURS SALT35 ET SALT60



Coffret



Sur la cellule  
(10 000h)



**CARACTÉRISTIQUES**

- Ecran OLED 1,6" avec clavier 3 touches et menu multilingue intuitif ELECTROLYSE AU SEL
- Technologie Smart® Power assurant une production stable tout au long de la vie de la cellule
- Taux de sel minimum : 2,5 g/l\* (Normal Salt)
- Production de chlore constante tout au long des 10 000 heures de vie de la cellule
- Mode Boost à mémoire : super-chloration à 100% pendant 24 heures
- Entrée Volet avec fonction Low Mode pour réduction automatique de production en position volet fermé
- Capteur débit nul (indépendante)

Modèle	ES'XPERT SALT35	ES'XPERT SALT60
Code	I0201-025	I0201-026
Electrolyse	OUI	OUI
Regulation pH	NON	NON
Contrôle ORP	NON	NON
Volume bassin maxi	35	60
Production chlore	8 g/h	10 g/h
Taux de sel minimum	2,5g	2,5g
Taux de Sel recommandé	4g	4g
Montage cellule	By Pass	By Pass
Mode boost	Oui mémoire	Oui mémoire
Inversion polarité	Réglable mémoire	Réglable mémoire
Technologie production chlore	SMART POWER	SMART POWER
Mode couverture	OUI	OUI
Sécurité T° hiver	NON	NON
Détecteur de débit	OUI	OUI
Sonde température	NON	NON
Sonde pH	NON	NON
Garantie sonde pH	X	X
Pompe pH /debit	X	X
Sonde ORP	NON	NON
Garantie sonde ORP	X	X
Wifi / Bluetooth	NON	NON
Cable IEC	Cable IEC 3pt MxF	Cable IEC 3pt MxF
<b>Prix</b>	<b>767 €</b>	<b>873 €</b>



## COMBINÉ ELECTROLYSE-RÉGULATION PH SALT35 PRO + SALT60 PRO

**ES'XPERT** Pool



**GARANTIE**  
**2+3**  
**ans**

Coffret



**GARANTIE**  
**4**  
**ans**

Sur la  
cellule  
(10 000h)

**GARANTIE**  
**2**  
**ans**

Sonde ph

**GARANTIE**  
**1**  
**an**

Sonde  
ORP

Modèle	ES'XPERT SALT35 PRO	ES'XPERT SALT60 PRO
Code	10205-022	10205-023
Electrolyse	OUI	OUI
Regulation pH	OUI	OUI
Contrôle ORP	OUI	OUI
Volume bassin maxi	35	60
Production chlore	8 g/h	10 g/h
Taux de sel minimum	2,5g	2,5g
Taux de Sel recommandé	4g	4g
Montage cellule	By Pass	By Pass
Mode boost	Oui mémoire	Oui mémoire
Inversion polarité	Réglable mémoire	Réglable mémoire
Technologie production chlore	SMART POWER	SMART POWER
Mode couverture	OUI	OUI
Sécurité T° hiver	Oui < 15°C	Oui < 15°C
Détecteur de débit	OUI	OUI
Sonde température	OUI	OUI
Sonde pH	Bleue	Bleue
Pompe pH /debit	1,5 l/h	1,5 l/h
Sonde ORP	Or	Or
Durée de vie cellule	10000h	10000h
Wifi / Bluetooth	Bluetooth Compatible Domotique	Bluetooth Compatible Domotique
Cable IEC	Cable IEC 3pt MxF	Cable IEC 3pt MxF
Garantie boitier	5 ans	5 ans
<b>Prix</b>	<b>1 539 €</b>	<b>1 622 €</b>

### CARACTÉRISTIQUES

- Afficheur LCD avec clavier multitouches avec accès rapides
- Connectivité Bluetooth

#### ELECTROLYSE AU SEL

- La technologie exclusive Smart Power permet de travailler sur toute salinité de 2,5 g/l à 35 g/l
- Contrôle ORP P&P pour ajustement automatique de production
- Mode Boost avec mémoire (réglable 24h/48h)
- Mode volet pour réduction automatique de production en position volet fermé
- Alarmes : manque d'eau / taux de sel faible / défaut cellule

#### REGULATION pH

- Sécurités dosage : Consigne non atteignable / Surdosage
- Compatible Indigo (écosystème Indigo)
- Hivernage et remise en route automatiques de l'électrolyseur selon la température de l'eau (15°C)

Us

PICO® PH

Régulateur de pH



Modèle	PICO PH
Code	I0202-011
Débit ompe	1,5 l/h
Volume bassin maxi	120
Produit Injecté	pH-
Sécurit dosage	pH haut et bas
Cable IEC	Prise IEC femelle à monter
Sonde	pH Clear
<b>Prix</b>	<b>257 €</b>



Coffret



Sonde



Facile d'utilisation



RÉGULATEUR PH XP72



CARACTÉRISTIQUES

- Afficheur Mini LCD avec clavier 3 boutons
- Régulation pH proportionnelle en mode acide (pH-) et basique (pH+)
- Calibration sonde pH simplifiée en 1 point (pH7)
- Sécurités surdosage

Modèle	ES'XPERT PH7.2
Code	I0202-010
Débit pompe	1,5 l/h
Volume bassin maxi	160
Produit Injecté	pH- ou pH+
Sécurit dosage	pH haut et bas
Cable IEC	Cable IEC 3pt MxF
Sonde	pH Bleue
<b>Prix</b>	<b>355 €</b>



Coffret + Sonde pH



## PICO® DOSING RX

Dosage chlore par sonde Redox

Pool

GARANTIE  
2  
ans

Coffret

GARANTIE  
1  
an

Sonde



Facile  
d'utilisation

Us



Modèle	PICO DOSING RX
Code	I0202-012
Débit ompe	1,5 l/h
Volume bassin maxi	120
Produit Injecté	Chlore liquide
Sécurité dosage	ORP haut et bas
Cable IEC	Prise IEC femelle à monter
Sonde	Platine
<b>Prix</b>	<b>298 €</b>

## PICO® CONTROL

Contrôle de production Redox pour électrolyseur

Pool

GARANTIE  
2  
ans

Coffret

GARANTIE  
1  
an

Sonde



Facile  
d'utilisation

Us



Modèle	PICO CONTROL
Code	I0202-013
Débit ompe	X
Volume bassin maxi	160
Produit Injecté	X
Sécurité dosage	ORP haut et bas
Cable IEC	Prise IEC femelle à monter
Sonde	Or
<b>Prix</b>	<b>298€</b>

## O'CLEAR® CONNECT

Le meilleur concept de désinfection de l'eau UV + Electrolyse de sel



Connecteur Wifi avec une application dédiée



Longue durée de vie de la lampe UV et des électrodes



Régulateur pH intégré ou en option

### CARACTÉRISTIQUES

- Concept 100% automatique
- Faible consommation de sel\*
- Sans odeur de chlore ou goût de sel
- Maintenance et entretien simplifiés
- Sonde de température et capteur de débit
- Réglage du temps de fonctionnement de l'électrolyseur
- Respect de l'environnement, sans ajout de produit chimique

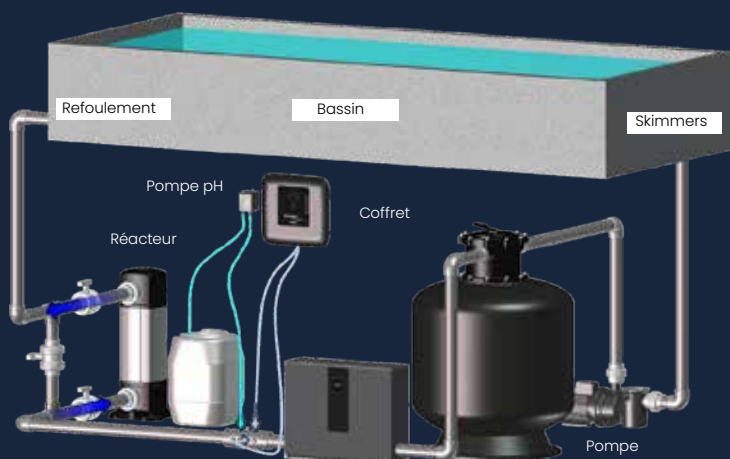

Code	Désignations	Prix
10204-013	BIO-UV O'CLEAR 25m <sup>3</sup> /h - 100m <sup>3</sup> - 87W	3 190 €
10204-014	BIO-UV O'CLEAR 25m <sup>3</sup> /h - 100m <sup>3</sup> - 87W + REGUL pH	3 804 €
10204-015	BIO-UV O'CLEAR 15m <sup>3</sup> /h - 50m <sup>3</sup> - 55W	2 945 €
10204-016	BIO-UV O'CLEAR 15m <sup>3</sup> /h - 50m <sup>3</sup> - 55W + REGUL pHx	3 559 €

*Pour la version O'Clear® CONNECT Elite uniquement visuels et textes non contractuels*

*\*Un sac de 25 kg pour un bassin de 50 m<sup>3</sup> VS 8 sacs pour un électrolyseur classique*

## H.R. UV-C

Les propriétés super réfléchissantes de l'Electro H.R.UV-C optimisent le rayonnement UV-C et augmentent considérablement les performances.

SCP

GARANTIE  
2  
ans

Lampe

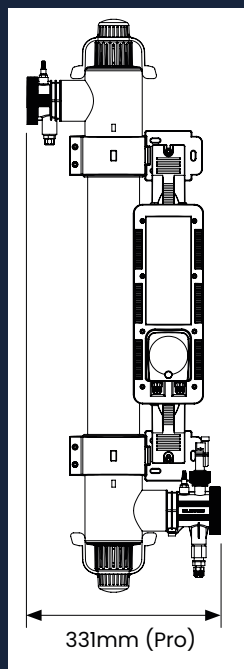

### CARACTÉRISTIQUES

- L'indice de réflexion UV le plus élevé sur le marché offre une efficacité extrême
- La chambre de réaction en E-PTFE est extrêmement répulsive, maintenant la réflectivité UV
- Jusqu'à 95% de réflexion, exposition des microorganismes aux UV accrue
- Aucun gaz ou sous-produit nocif produit
- Neutralise les bactéries, les virus, les algues et les champignons que les produits chimiques traditionnels ne peuvent pas neutraliser.
- Système de dosage péristaltique intelligent pour le chlore/peroxyde d'hydrogène (Modèle Pro uniquement)
- Désinfection puissante et élimine l'odeur de chlore
- Durée de vie moyenne des lampes: Jusqu'à 2 ans

Code	Désignation	Prix
10204-017	Système High réflexion UV-C 55W/pompe doseuse	1335 €

### PARAMÈTRE DU SYSTÈME

Taille de la piscine 55m<sup>3</sup>

- Durée de vie de la lampe : Jusqu'à 9000 heures
- Pression de service : 3 Bar maximum
- Raccordements d'eau : 2"/63mm raccords ABS étagés + réducteurs 1½"/50mm
- Eau salée : 100% compatible eau de mer
- Montage : Montage mural vertical ou horizontal

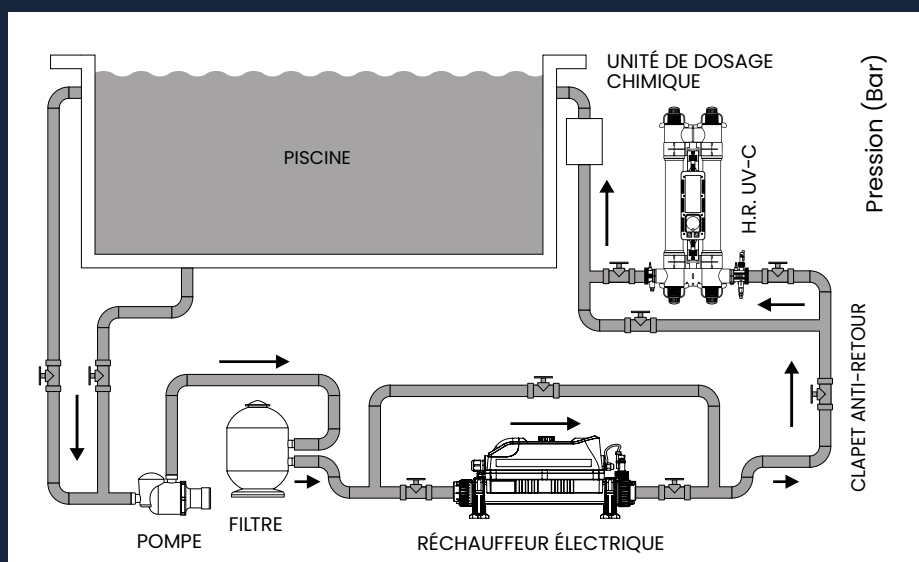

Us

Frs

## SEL SPÉCIAL ÉLECTROLYSEUR



CONFORME À LA NORME EN 16401  
 Dosage recommandé :  
 Entre 3 et 5 kg par m<sup>3</sup>.

(Se référer à la notice de votre électrolyseur)

Code	Prix
I0101-013	14,50 €

Frs Us

## DILUTAB

Le Dilutab pH CTX-15R est un correcteur de pH en pastilles pour piscines.



1 pot  
de 800 g

=



2 bidons  
de pH- liquide 20 L



Facile  
d'utilisation



Économique

Code	Désignations	Prix
I0102-028	DILUTAB 800G	46 €
I0102-029	KIT BIDON 20 L + Dilutab	57 €

Us

## KIT SPÉCIAL ANTI-TÂCHES REVÊTEMENT PISCINES



SOS TACHES :  
 Kit complet 3 produits (RESTICOLOR,  
 SPOT REMOVER, ION MAGNETIC)

Code	Désignation	Prix
I0103-020	Kit anti-tâches	87,80 €

Frs Us

## DOSEUR DE PRODUIT



Ne jamais utiliser de multifonction  
 uniquement du chlore ou brome.  
 INSTALLATION BY PASS IMPERATIVE  
 Capacité 3.5 kg, H 405 mm

Code	Prix
I0203-003	98 €

Frs Us

## DOSEUR FLOTTANT GRAND MODÈLE



Code	Prix
I0203-006	8 €

Frs Us

## PACK DE DÉMARRAGE PISCINE AU BROME / CHLORE



### Inclus dans le pack :

#### 3 produits pour l'équilibre de l'eau :

- 5kg de pH- poudre
- 1kg de pH+ poudre
- 5kg de TAC+ poudre

#### 2 produits de désinfections :

- 5kg de Brome lent en pastille de 20g
- 1kg de Brome choc granulés

### Inclus dans le pack :

#### 3 produits pour l'équilibre de l'eau :

- 5kg de pH- poudre
- 1kg de pH+ poudre
- 5kg de TAC+ poudre

#### 2 produits de désinfections :

- 5kg de chlore lent en galet
- 1kg de chlore choc pastilles 20g

Code	Désignations	Prix
I0199-003	Chlore	91,40 €
I0199-004	Brome	151,80 €

Frs Us

## CHLORE LIQUIDE



Chlore liquide 36° Chl - 9,6% de chlore actif.  
 Pour chloration continue par pompe doseuse  
 et régulation automatique.  
 Assure une désinfection permanente.  
 Inclus un anti tartre pour éviter que la crépine  
 et le clapet d'injection cristallise.

Code	Désignation	Prix
I0101-049	Chlore liquide	38,60 €

Frs Us

DOMOTIQUE

Découvrez l'éco système Indygo, une véritable solution domotique permettant de piloter depuis votre smartphone votre filtration, votre projecteur, votre électrolyseur Salt Pro ainsi que votre pompe à chaleur Néo Connect



AUTOMATISER



**POOL COMMAND POUR POMPE MONO VITESSE**

- Gérer votre filtration en mode automatique (thermo régulation) ou planifié par vos soins.
- Piloter vos équipements auxiliaires (projecteur, pompe à chaleur, etc ..)
- Connecter via Bluetooth ou Lora à votre application.



**POOL COMMANDE VS\* POUR POMPE À VITESSE VARIABLE**

En plus des fonctions du Pool Command, le module VS permet de gérer et d'optimiser les réglages de votre pompe à vitesse variable.

Gestion intelligente   
 Gestion multiple   
 Connectée   
 Vitesse variable x3   
 Gestion intelligente   
 Gestion multiple   
 Connectée

ANALYSER



**POOL GUARD\***

L'analyseur intérieur piscine connectée Installé dans votre local technique, POOL GUARD est un module d'analyse connecté qui veille à l'équilibre de votre eau (pH, désinfectant, température). Il vous envoie des conseils directement sur votre smartphone

Analyses   
 Conseils   
 Connectée

CONNECTER



**PASSERELLE WIFI / LORA LRMB**

Passerelle de radiocommunication qui se connecte en Wi-Fi à une box internet et permet de relier à Internet jusqu'à 10 modules piscine (POOL COMMAND, POOL COMMAND VS, POOL GUARD...).

La passerelle communique avec les modules grâce à une liaison radio longue portée (jusqu'à 800 m). Elle permet ainsi de piloter à distance depuis l'app et la plateforme l'ensemble des modules d'une installation.

10 modules   
 Jusqu'à 800 m   
 Connectée

Code	Désignations	Prix
I0205-007	Horloge Pool Commande LR	378 €
I0205-017	Horloge Pool Commande VS	509 €
I0205-005	POOL GUARD	611 €
I0205-006	LRMB-POOL	225 €

\*ATTENTION - Ce produit doit être associé à une passerelle Wifi / Lora

## NAGE À CONTRE COURANT MONOBLOC

La nage à contre-courant est le meilleur moyen de profiter pleinement des bienfaits de l'aqua fitness. Exercices et détente sont au rendez-vous !

### CARACTÉRISTIQUES

Pour activer la nage à contre-courant de 50 m<sup>3</sup>/h, il suffit d'appuyer sur le bouton pneumatique et de lancer la pompe. Le bouton « mélange air » permet d'obtenir un jet plus doux et un effet massant grâce aux bulles d'air. Pour garantir le débit maximal, la pompe doit être installée entre 3 et 6 mètres de la piscine. Le kit de raccordement en Ø63 (non fourni) est recommandé pour toute installation située entre 0 et 5 mètres du bassin.

#### COMPOSITION DU COLIS N°1

- Gros débit 50m<sup>3</sup>/h
- 1 bouton pneumatique
- 1 bouton prise air
- 1 embout canele
- 1 buse NCC Monobloc / A-017 / ASTRAL
- 1 couronne pneumatique de 25-30 m
- 1 raccord AIR NCC M12X17-3/8"-DIA10
- 1 tube GERTRESS ARME 10x16mm AU ML/CRA10/SORODIST

#### COMPOSITION DU COLIS N°2

- Pompe NCC
- Coffret électrique de commande



Désignation	Inclus	Prix
NCC complète	Pompe + coffret + buse + kit raccord Ø63	1 911 € (hors pose)

## BALNÉO 8 BUSES D'AIR

La balnéo vous procure bien-être et un confort optimal dans votre piscine.

### CARACTÉRISTIQUES

Ce système est composé d'une pompe et des buses permettant de profiter de bains à remous et de massages. Cet équipement est en général placé sur la plage immergée ou sur l'escalier du bassin. Le kit raccord balnéo Ø 32 non compris est recommandé.

#### COMPOSITION DU COLIS N°1

- Bouton pneumatique
- 8 jets d'air en 1"/6240B/ASTRAL
- 1 couronne pneumatique de 25-30 m

#### COMPOSITION DU COLIS N°2

- Blower
- Coffret électrique de commande



Désignation	Inclus	Prix
Balnéo complète	8 buses d'air + coffret + blower + kit raccord Ø32	1 901 € (hors pose)

## HYDROMASSAGE TURBO JET

Faites de votre piscine un réel espace de relaxation en l'équipant de notre kit hydromassage !

### CARACTÉRISTIQUES

Cet équipement est composé de 3 buses TURBOJET et des boutons de réglage Venturi indépendants qui vous permettront de profiter au mieux des bienfaits de l'eau en modulant la puissance de massage désirée. Pour un meilleur résultat, la pompe de massage doit être installée à une distance maximum comprise entre 3 à 6 mètres et en ligne droite. Le kit raccord Ø 63 non compris est recommandé.

#### COMPOSITION DU COLIS N°1

- 3 buses massages TURBOJET/SPI450TE/HAYWARD
- 1 grille d'aspiration 43m<sup>3</sup>/diamètre 63/ASPILATL/CEC
- 3 boutons prises d'air 1"/AC1/CEC
- Éléments à commander séparément
- Montage usine

#### COMPOSITION DU COLIS N°2

- Pompe massage MGD300M
- Coffret électrique de commande



Désignation	Inclus	Prix
Massage complet	3 TURBOJET + pompe + coffret + kit raccord Ø63	1 820 € (hors pose)

Code article	Inclus	Prix	Code article	Inclus	Prix
C0500-005	Colis n°1 NCC monobloc (pièce à sceller)	590 €	D0800-005	Colis n°2 NCC WIPER Mono (pompe + coffret)	1108 €
C0500-003	Colis n°1 balnéo - 8 buses d'air	1 235 €	D0800-001	Colis n°2 balnéo (blower + coffret)	611 €
C0500-004	Colis n°1 massage 3 TURBOJET/CEC	623 €	D0800-003	Colis n°2 massage MGD300-Mono (pompe+coffret)	984 €

Les colis doivent être commandés séparément et peuvent être dissociés.



## POMPE NCC WIPER3

Cette pompe de nage à contre-courant monophasée est l'équipement préféré des personnes adeptes de natation et souhaitant profiter des bienfaits de la balnéothérapie.



### CARACTÉRISTIQUES

- Refoulement réglable, 5 positions
- Compatible eau de mer
- Axe moteur : Inox. AISI 420
- Garniture mécanique : Graphite et stéatite
- Classe F
- Protection IP 55
- Pompe d'hydromassage ultra performante et puissante

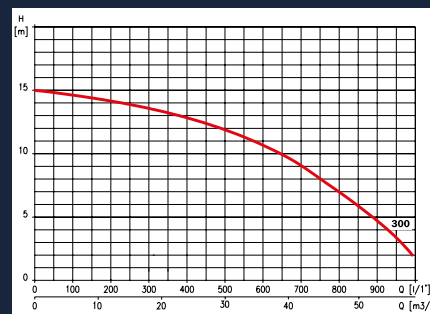

Type	Intensité	Puissance absorbée W	Puissance restituée W	A mm	B mm	C mm	F mm	H mm	I mm	K mm	H (5m)	Code produit	Prix
Wiper300M - 3 CV	11 A	2 500	2 000	130	298,7	230	108	162	108	191	154 m³/h	D0100-016	822 €



## POMPE MGD

Pour Hydromassage et NCC



### CARACTÉRISTIQUES

- Arbre inox 316 L
- Moteur résiné IP 55

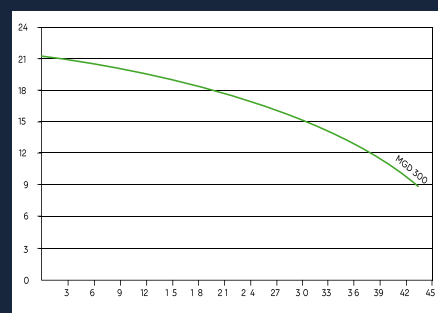

L = 441 pour MGD300

Modèle	Puis. HP	Puis. Kw	Intensité	Tension 50 Hz	Poids Kg	MEC	Raccord mm	H (8m)	Code produit	Prix
MGD300M	3,00cv	2,19	11 A	230	20	80	ø 63	43 m³/h	D0100-014	631 €



## COFFRET NCC ELECTRO PNEUMATIQUE

Le coffret NCC électro pneumatique vous permet de programmer les installations et de protéger vos installations !



### CARACTÉRISTIQUES

- Permet la commande d'une pompe par manostat à raccorder sur tuyau et bouton pneumatique
- Disjoncteur magnétothermique
- Portée 15 M
- Pour BLOWER et NCC



Code produit	Référence	Prix
D0300-004	NCC 10 A	162 €
D0300-005	NCC 16 A	176 €



## LOKTEK EVO

Le Loktek est une solution économique et propose une véritable alternative aux locaux techniques en « dur » ou aux châlets de jardin. Spacieux et fonctionnel, ce local peut recevoir une filtration et des équipements complémentaires. Attention, si la filtration est équipée d'une régulation pH, prévoyez un local box pH.

### CARACTÉRISTIQUES

- Coffre de rangement extérieur au design élégant très résistant d'une capacité de 2020 litres
- Polypropylène traité anti UV Technologie Evotech™
- Ultra résistant et rigide, structure métallique de renfort
- Pas d'entretien, système d'aération,
- Résiste au froid, à la chaleur et à toutes les intempéries

- Porte verrouillable
- Toit supportant jusqu'à 100 kg/m<sup>2</sup>
- Plancher inclus protégeant de la pluie et de la boue et accueil incliné pour faciliter le rangement
- Très simple à assembler



#### LOKTEK EVO

Code produit	Prix
D0600-025	607 €

#### LOCAL BOX PH

Code produit	Prix
D0600-023	39 €

Pensez au Local Box Ph

Us

## ABP 2000 L



### CARACTÉRISTIQUES

- Local technique 135 x 125 cm
- Hauteur 120 cm
- En grès cérame épaisseur 1 cm
- Poteaux aluminium laqués blanc
- Porte et toit en aluminium laqué blanc
- Porte 2 ventaux
- Évolutif
- Livré à plat sur palette
- Montage simple
- Imputrescible, ne craint pas le gel

Code produit	Prix
D0600-024	1 052 €

Us

## LOCAL TECHNIQUE COMPACT PLAT



Local technique Spécial NCC

### CARACTÉRISTIQUES

- Dimensions : 845x500 h520
- Attention, ne peut pas contenir de filtre

Désignations	Code produit	Prix
Local complet (capot + cuve)	D0600-004	619€
Capot plat seul	D0600-006	255€
Cuve seule	D0600-008	364€

Us

## NOTE INFORMATIVE - ENTRETIEN DES MARGELLES !

Garantir la bonne tenue et la durabilité des margelles grâce à un entretien adapté !

Les margelles sont la touche finale d'une belle piscine... mais aussi un élément sensible ! Voici les bons réflexes à transmettre à vos clients pour les garder impeccables dans le temps !



### | INTERDICTION DE KARCHER

**Le jet haute pression est l'ennemi n°1 des margelles !**

- Il peut fragiliser la pierre, ouvrir les pores et provoquer des éclats ou des infiltrations.
- ✓ Préférez un nettoyage doux à la brosse et à l'eau claire (ou légèrement savonneuse).

### | TRAITEMENT MINÉRAL – PIERRES NATURELLES

**Si le client possède une bâche à barres, un volet ou un abri, il faut impérativement protéger les margelles naturelles.**

- L'humidité stagnante favorise les auréoles, les taches et la décoloration.
- ✓ Appliquer un traitement minéral protecteur pour limiter l'absorption d'eau et garder l'aspect d'origine.

### | TRAITEMENT HYDROFUGE – PIERRES RECONSTITUÉES

**Si le client possède une bâche à barres, un volet ou un abri, il faut impérativement protéger les margelles naturelles.**

- ✓ Recommandez un traitement hydrofuge et antitache spécifique "pierres reconstituées" dès la pose (et à renouveler tous les 2 à 3 ans).
- Cela prévient les taches, le farinage et les efflorescences.

### | CONSEILS D'ENTRETIEN AU QUOTIDIEN

- Nettoyage régulier à l'eau claire + brosse douce
- Un peu de savon neutre si besoin (jamais de produit acide ou javellisé)
- Rinçage abondant après chaque nettoyage
- En hiver : penser à protéger les margelles si bâche longue durée



#### À NOTER

En cas de non-respect de ces recommandations d'entretien, les éventuelles dégradations constatées ne pourront malheureusement pas être prises en charge dans le cadre de la garantie, celles-ci étant considérées comme un défaut d'entretien.

**Une margelle bien entretenue, c'est une piscine qui garde son charme année après année !**

## GAMME CALVI



### PIERRE RECONSTITUÉE

Son léger relief et son aspect pierre naturel apportent à votre extérieur charme et élégance.



### COLORIS DISPONIBLES

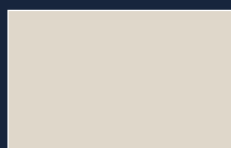
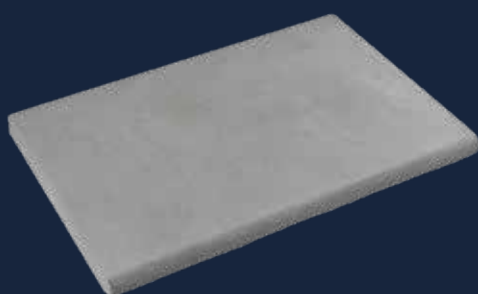

BLANC

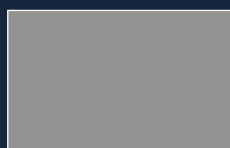

GRIS

### CARACTÉRISTIQUES

**Margelles assorties** 50 x 33 x 3 cm

**Dalles monoformats** 50 x 50 x 3,6 cm

Code	Périmètre	Nombre de margelles	Prix
E0501-P12	P12	32	519 €
E0501-P14	P14	36	573 €
E0501-P16	P16	40	626 €
E0501-P18	P18	44	679 €
E0501-P20	P20	48	733 €
E0501-P22	P22	52	786 €
E0501-P24	P24	56	840 €
E0501-P26	P26	60	893 €
E0501-P28	P28	64	947 €
E0501-P30	P30	68	1 000 €
E0501-P32	P32	72	1 054 €
E0501-P34	P34	76	1 107 €

Code	Désignation	Prix
E0304-001	DALLES CALVI 50x50x3,6 - m <sup>2</sup> (15m <sup>2</sup> /pal)	60 €

## GAMME LUMIO



### PIERRE RECONSTITUÉE

Un espace déjeuner au soleil, une plage cosy au bord de la piscine...



### COLORIS DISPONIBLE

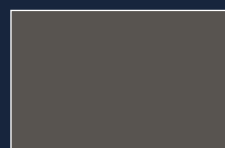
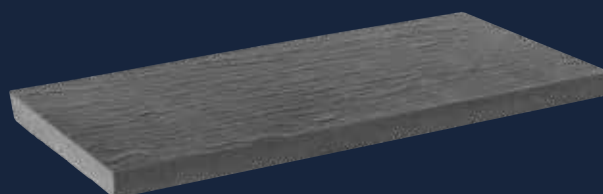

ANTHRACITE

### CARACTÉRISTIQUES

**Margelles assorties** 66 x 33 x 3,5 cm

**Dalles monoformats** 66 x 33 x 3 cm

Code	Périmètre	Nombre de margelles	Prix
E0502-P12	P12	34	1 639 €
E0502-P14	P14	36	1 731 €
E0502-P16	P16	38	1 822 €
E0502-P18	P18	40	1 913 €
E0502-P20	P20	42	2 004 €
E0502-P22	P22	44	2 096 €
E0502-P24	P24	46	2 187 €
E0502-P26	P26	48	2 278 €
E0502-P28	P28	50	2 369 €
E0502-P30	P30	52	2 461 €
E0502-P32	P32	54	2 552 €
E0502-P34	P34	56	2 643 €

Code	Désignation	Prix
E0304-002	DALLES LUMIO 66x33x3 - m <sup>2</sup> (11,32m <sup>2</sup> /pal)	112 €

## GAMME SPERONE



### PIERRE RECONSTITUÉE

Un esprit urbain chic aux consonances industrielles extrêmement tendances. Des dallages et margelles à l'effet martelé, moderne et raffiné.



### COLORIS DISPONIBLES

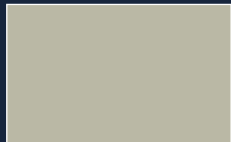
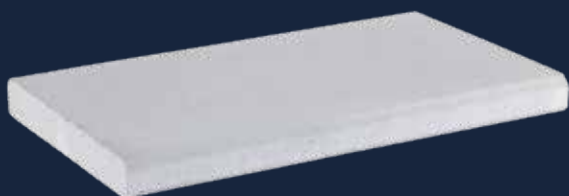

TON PIERRE



GRIS

### CARACTÉRISTIQUES

**Margelles assorties** 60 x 35 x 5 cm

**Dalles monoformats** 75 x 45 x 3,5 cm

Code	Périmètre	Nombre de margelles	Prix
E0503-P12	P12	34	1133 €
E0503-P14	P14	36	1194 €
E0503-P16	P16	38	1256 €
E0503-P18	P18	40	1317 €
E0503-P20	P20	42	1379 €
E0503-P22	P22	44	1440 €
E0503-P24	P24	46	1502 €
E0503-P26	P26	48	1563 €
E0503-P28	P28	50	1625 €
E0503-P30	P30	52	1686 €
E0503-P32	P32	54	1748 €
E0503-P34	P34	56	1809 €

Code	Désignation	Prix
E0304-003	DALLES SPERONE 75x45x3,5 - m <sup>2</sup> (10,46m <sup>2</sup> /pal)	63 €

## GAMME NONZA



### PIERRE RECONSTITUÉE

Margelle au style intemporel d'aspect lisse, elle est marquée par de légères porosités de surface



### COLORIS DISPONIBLES

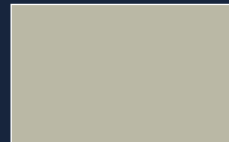
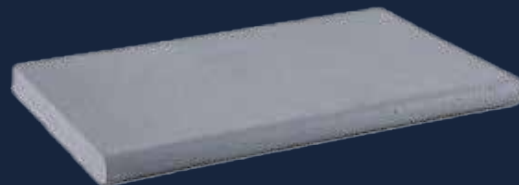

TON PIERRE



GRIS

### CARACTÉRISTIQUES

**Margelles assorties** 50 x 33 x 3,5 cm

**Dalles monoformats** 50 x 50 x 3,6 cm

Code	Périmètre	Nombre de margelles	Prix
E0504-P12	P12	32	596 €
E0504-P14	P14	36	659 €
E0504-P16	P16	40	722 €
E0504-P18	P18	44	785 €
E0504-P20	P20	48	848 €
E0504-P22	P22	52	911 €
E0504-P24	P24	56	974 €
E0504-P26	P26	60	1037 €
E0504-P28	P28	64	1100 €
E0504-P30	P30	68	1163 €
E0504-P32	P32	72	1226 €
E0504-P34	P34	76	1290 €

Code	Désignation	Prix
E0304-004	DALLES NONZA 50x50x3,6 - m <sup>2</sup> (15m <sup>2</sup> /pal)	70 €



## GAMME TRAVERTIN BEIGE

BORDS ARRONDIS



PIERRE NATURELLE

Le travertin est une pierre claire qui absorbe peu la chaleur contrairement aux pierres sombres et à la céramique : sensation de chaleur fortement limitée.



### COLORIS DISPONIBLE

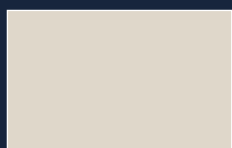

BEIGE

### CARACTÉRISTIQUES

**Margelles assorties** 61 x 33 – ép 3 cm  
Bords arrondis

**Dalles monoformats** 61 x 40,6 x 1,2 cm

Code	Périmètre	Nombre de margelles	Prix
E0604-P12	P12	34	817 €
E0604-P14	P14	36	865 €
E0604-P16	P16	38	913 €
E0604-P18	P18	40	961 €
E0604-P20	P20	42	1 009 €
E0604-P22	P22	44	1 057 €
E0604-P24	P24	46	1 105 €
E0604-P26	P26	48	1 153 €
E0604-P28	P28	50	1 201 €
E0604-P30	P30	52	1 249 €
E0604-P32	P32	54	1 297 €
E0604-P34	P34	56	1 344 €

Code	Désignation	Prix
E0301-004	DALLES TRAVERTIN Beige 61x40,6x1,2-m <sup>2</sup> (40m <sup>2</sup> /pal)	41 €

## GAMME TRAVERTIN BEIGE

BORDS DROITS



PIERRE NATURELLE

Le travertin est une pierre claire qui retient peu la chaleur. Contrairement aux pierres foncées et à la céramique, il limite fortement la sensation de surface chaude au toucher.



### COLORIS DISPONIBLE

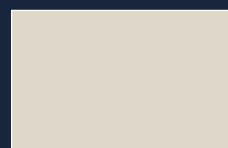

BEIGE

### CARACTÉRISTIQUES

**Margelles assorties** 61 x 33 – ép 3 cm  
Bords droits

**Dalles monoformats** 61 x 40,6 x 1,2 cm

Code	Périmètre	Nombre de margelles	Prix
E0608-P12	P12	34	817 €
E0608-P14	P14	36	865 €
E0608-P16	P16	38	913 €
E0608-P18	P18	40	961 €
E0608-P20	P20	42	1 009 €
E0608-P22	P22	44	1 057 €
E0608-P24	P24	46	1 105 €
E0608-P26	P26	48	1 153 €
E0608-P28	P28	50	1 201 €
E0608-P30	P30	52	1 249 €
E0608-P32	P32	54	1 297 €
E0608-P34	P34	56	1 344 €

Code	Désignation	Prix
E0301-004	DALLES TRAVERTIN Beige 61x40,6x1,2-m <sup>2</sup> (40m <sup>2</sup> /pal)	41 €

## GAMME BLEU LACTÉ



### PIERRE NATURELLE

Pierre calcaire de couleur bleu gris, idéale pour une utilisation en dallage, pavage, et margelle de piscine avec différents formats disponibles



### ■ COLORIS DISPONIBLE

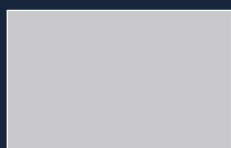

GRIS BLEU

### CARACTÉRISTIQUES

**Margelles assorties** 60 x 30 - ép 3 cm  
Bords droits

**Dalles monoformats** 60 x 40 x 2 cm

Code	Périmètre	Nombre de margelles	Prix
E0607-P12	P12	34	871 €
E0607-P14	P14	36	923 €
E0607-P16	P16	38	974 €
E0607-P18	P18	40	1 025 €
E0607-P20	P20	42	1 076 €
E0607-P22	P22	44	1 127 €
E0607-P24	P24	46	1 178 €
E0607-P26	P26	48	1 229 €
E0607-P28	P28	50	1 280 €
E0607-P30	P30	52	1 331 €
E0607-P32	P32	54	1 382 €
E0607-P34	P34	56	1 434 €

Code	Désignation	Prix
E0301-005	DALLES ASIE bleu lacté 60x40x2 - m <sup>2</sup> (25m <sup>2</sup> /pal)	89 €

## GAMME ALHAMBRA



### PIERRE NATURELLE

Roche sédimentaire composée de carbonate de calcium, un minéral qui lui donne sa couleur claire et sa texture douce.



### ■ COLORIS DISPONIBLE

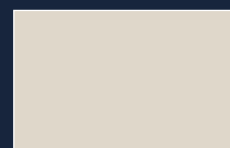

BEIGE

### CARACTÉRISTIQUES

**Margelles assorties** 60 x 30 - ép 3 cm  
Bords arrondis

**Dalles monoformats** 60 x 40 x 1,2 cm

Code	Périmètre	Nombre de margelles	Prix
E0606-P12	P12	34	923 €
E0606-P14	P14	36	977 €
E0606-P16	P16	38	1 031 €
E0606-P18	P18	40	1 085 €
E0606-P20	P20	42	1 140 €
E0606-P22	P22	44	1 194 €
E0606-P24	P24	46	1 248 €
E0606-P26	P26	48	1 302 €
E0606-P28	P28	50	1 356 €
E0606-P30	P30	52	1 410 €
E0606-P32	P32	54	1 464 €
E0606-P34	P34	56	1 519 €

Code	Désignation	Prix
E0301-006	DALLES ALHAMBRA beige 60x40x1,2 - m <sup>2</sup> (38m <sup>2</sup> /pal)	45 €



## GAMME TRAVERTIN BEIGE

BORDS ARRONDIS



PIERRE NATURELLE

Le travertin est une pierre claire qui absorbe peu la chaleur contrairement aux pierres sombres et à la céramique : sensation de chaleur fortement limitée.



### COLORIS DISPONIBLE



BEIGE

### CARACTÉRISTIQUES

**Margelles assorties** 61 x 33 – ép 3 cm  
Bords arrondis

**Dalles monoformats** 61 x 40,6 x 1,2 cm

Code	Périmètre	Nombre de margelles	Prix
E0604-P12	P12	34	817 €
E0604-P14	P14	36	865 €
E0604-P16	P16	38	913 €
E0604-P18	P18	40	961 €
E0604-P20	P20	42	1 009 €
E0604-P22	P22	44	1 057 €
E0604-P24	P24	46	1 105 €
E0604-P26	P26	48	1 153 €
E0604-P28	P28	50	1 201 €
E0604-P30	P30	52	1 249 €
E0604-P32	P32	54	1 297 €
E0604-P34	P34	56	1 344 €

Code	Désignation	Prix
E0301-004	DALLES TRAVERTIN Beige 61x40,6x1,2-m <sup>2</sup> (40m <sup>2</sup> /pal)	41 €

## GAMME TRAVERTIN BEIGE

BORDS DROITS



PIERRE NATURELLE

Le travertin est une pierre claire qui retient peu la chaleur. Contrairement aux pierres foncées et à la céramique, il limite fortement la sensation de surface chaude au toucher.



### COLORIS DISPONIBLE



BEIGE

### CARACTÉRISTIQUES

**Margelles assorties** 61 x 33 – ép 3 cm  
Bords droits

**Dalles monoformats** 61 x 40,6 x 1,2 cm

Code	Périmètre	Nombre de margelles	Prix
E0608-P12	P12	34	817 €
E0608-P14	P14	36	865 €
E0608-P16	P16	38	913 €
E0608-P18	P18	40	961 €
E0608-P20	P20	42	1 009 €
E0608-P22	P22	44	1 057 €
E0608-P24	P24	46	1 105 €
E0608-P26	P26	48	1 153 €
E0608-P28	P28	50	1 201 €
E0608-P30	P30	52	1 249 €
E0608-P32	P32	54	1 297 €
E0608-P34	P34	56	1 344 €

Code	Désignation	Prix
E0301-004	DALLES TRAVERTIN Beige 61x40,6x1,2-m <sup>2</sup> (40m <sup>2</sup> /pal)	41 €

## GAMME TRAVERTIN SILVER



### PIERRE NATURELLE

Le travertin est apprécié pour son aspect authentique, intemporel et sa capacité à s'intégrer dans des styles variés, du rustique au contemporain.



### COLORIS DISPONIBLE

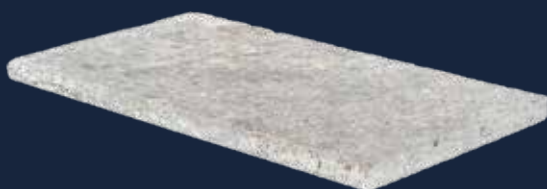

GRIS

### CARACTÉRISTIQUES

**Margelles assorties** 61 x 33 - ép 3 cm  
Bords arrondis

**Dalles monoformats** 61 x 40,6 x 1,2 cm

Code	Périmètre	Nombre de margelles	Prix
E0603-P12	P12	34	1202 €
E0603-P14	P14	36	1272 €
E0603-P16	P16	38	1343 €
E0603-P18	P18	40	1413 €
E0603-P20	P20	42	1484 €
E0603-P22	P22	44	1554 €
E0603-P24	P24	46	1625 €
E0603-P26	P26	48	1695 €
E0603-P28	P28	50	1766 €
E0603-P30	P30	52	1836 €
E0603-P32	P32	54	1907 €
E0603-P34	P34	56	1977 €

Code	Désignations	Prix
E0301-003	DALLES TRAVERTIN Silver 61x40,6x1,2-m <sup>2</sup> (40m <sup>2</sup> /pal)	84 €

## JONC ESTHÉTIQUE SOUS MARGELLE



### CARACTÉRISTIQUES

- Se colle sur la paroi des piscines polyester ou carrelage
- Possède les mêmes caractéristiques qu'ISI LINE
- Épouse le dessous de la margelle
- Cache l'espace sous la margelle
- Installation simple réalisable par les particuliers
- 4 couleurs disponibles
- Bobines de 25 m

Code article	Inclus	Prix
E0400-009	Jonc margelle adhésif 36mmx25m Blanc (boite)	194 €
E0400-010	Jonc margelle adhésif 36mmx25m Beige/sable (boite)	194 €
E0400-011	Jonc margelle adhésif 36mmx25m Bleu (boite)	194 €
E0400-012	Jonc margelle adhésif 36mmx25m Gris clair (boite)	194 €



NOM	Périmètre margelles
COMPACT	P12
ANGELITE 4	P14
ANGELITE MINI	P14
CITY	P14
STARLITE	P14
STARLITE SK	P14
KRONO 4	P14
ANGELITE 5	P16
CELESTINE 4X4	P16
CELESTINE 5	P16
CUBIK	P16
ZENITH 5	P16
ANGELITE 6	P18
CELESTINE 6	P18
COBALT 6	P18
KRONO 6	P18
STARLITE XXL	P18
COBALT 7	P20
KRONO 7	P20
ANGELITE 7	P22
CELESTINE 7	P22
CRISTAL	P22
GALAXITE 6,60	P22
LAZULI 7	P22
ZENITH 6	P22
COBALT 8	P24
GALAXITE 7,60	P24
KRONO 8	P24
KRYPTONITE 7C	P24
LARIMAR 6,20	P24
LAZULI 8	P24
ONYX 7,5	P24
ZENITH 7	P24

NOM	Périmètre margelles
AGATE 8	P26
ANGELITE 8	P26
CELESTINE 8	P26
CELESTINE 8S	P26
GALAXITE 8,60	P26
KRYPTONITE 8C	P26
LARIMAR 7,40	P26
LAZULI 9	P26
ONYX 8,5	P26
TANZANITE 8	P26
ZENITH 8	P26
AGATE 9	P28
ANGELITE 9	P28
ANGELITE 10	P28
ANGELITE 10 SWIM	P28
CELESTINE 9	P28
CELESTINE 9S	P28
KRYPTONITE 9C	P28
LARIMAR 8,40	P28
ONYX 9,5	P28
TANZANITE 9	P28
AGATE 10	P30
CELESTINE 10	P30
KRYPTONITE 10C	P30
LARIMAR 9,40	P30
TANZANITE 10	P30
AGATE 11	P32
LARIMAR 10,40	P32
ONYX 11	P32

# COMMENT CHOISIR SON ROBOT DE PISCINE ?

Simplifiez l'entretien de votre bassin en choisissant un robot adapté à sa taille, sa forme, son revêtement et à votre niveau d'exigence en matière de nettoyage.

## L'ASPIRATEUR DE PISCINE

### Pratique et précis

Complément idéal d'un robot autonome, il permet de nettoyer des zones spécifiques.

- Escaliers
- Spas
- Piscines autoportées
- Coffres de volet immergé

Sans fil ni tuyau, il possède sa propre filtration et fonctionne sur batterie rechargeable.

**Idéal pour :** les nettoyages ponctuels et les zones difficiles d'accès.

## LE ROBOT ÉLECTRIQUE AUTONOME

### Performant et intelligent

Solution la plus complète et la plus autonome.

- Nettoyer le fond
- Brosse les parois
- Décasse la ligne d'eau
- Pilotage à distance selon modèles

Grâce à sa filtration intégrée et ses déplacements programmés, il suffit de le brancher et de le placer dans l'eau : il travaille seul et assure un nettoyage complet sans effort.

**Idéal pour :** un entretien régulier, efficace et sans contrainte.

## LE ROBOT ÉLECTRIQUE SANS FIL

### Liberté totale

Fonctionne sur batterie Lithium-ion (autonomie 1h30 à 2h30).

- Sans câble encombrant
- Recharge sur base ou induction
- Performances équivalentes aux modèles filaires

**Idéal pour :** plus de confort et de simplicité d'utilisation.

# GUIDE POUR CHOISIR LE ROBOT ÉLECTRIQUE ADAPTÉ À VOS BESOINS



	S1000	S2000	XA3095IQ RE4400IQ	Scuba N1	Freedom lite	S2
Code	J0101-014	J0101-015	J0102-018	J0106-001	J0102-022	J0105-001
Marque	Dolphin	Dolphin	ZODIAC	Aiper	ZODIAC	Wybotics
Fond/Paroi/ Ligne d'eau	F/P/L	F/P/L	F/P/L	F/P/L	F/P/L	F/P/L
Piscine Taille Max (m)	10m	12m	12x6	15x10	15X5	5x10
Revetements	Tous	Tous	Tous	Tous	Tous	Tous
Nombre de filtre	1 - 4 pans	1 - 4 pans	2	2	2	2
Filtration finesse (µm)	100	50/100	60/150	180/3	3/180	180 +mousse
Capacité Filtre (L)	5	5	4	3,5	4	3,8
Lg Cable (m)	12	15	18	Sans Fil	Sans Fil	Sans Fil
Poids (Kg)	7,5	7,5	8	7,9	8	8,5
Cycle(s) - modes Navigation	Multi via Appli	2 Modes	2	Multi via Appli	5 modes	Multi via Appli
Chariot/Caddy	Non	Non	Non	Non	Non	Non
Brosses	2	2	2	1	2	2
Suface filtrante (cm²)	NC	NC	1066	-	900	911
Swivel (cable)	Non	Oui	Non	Non	Non	Non
Nb moteurs	3	3	3	3	3	3
Puissance (Watts)	NC	NC	NC	112.32 Wh	NC	90
Puissance Aspiration	15m³/h	15m³/h	NC	18m³/h	NC	14 m³/h
Capteurs (Gyroscope, Infrarouge, Sonar)	Non	Non		Non	Smart sensor	GY/IR
Application Smartphone	Non	Oui	XA Type	Wifi	Wifi	Wifi
Télécommande	Non	Non	Non	Non	Non	Non
OTA	Non	Oui	Oui	Oui		Oui
Type de batterie	x	x	Oui	Lithium	Lithium-Ion	Lithium-ion
Type de batterie (Volt/mAh)	x	x	x	14.4V / 7800mAh	400mAh	25,2V- 7800mAh
Durée chargement (h)	x	x	x	3h30	4h	3h30
Autonomie (h)	x	x	x	3h	3h	3h
Station de charge	Non	Non	Non	Non	Non	Non
Vision IA	Non	Non	Non	Non	Non	Non
Garantie (année)	2	3	3	3	3	3
<b>Prix public TTC</b>	<b>849 €</b>	<b>999 €</b>	<b>999 €</b>	<b>599 €</b>	<b>649 €</b>	<b>799 €</b>



Eon 100	Scuba N3 Vision	S2 Vision	Freerider RF5400IQ	Eon 120	EcoSurfer M2	Skimmi 300	AQUASWEEP 10
J0101-016	J0106-002	J0105-002	J0102-020	J0101-017	J0106-003	J0101-018	J0104-006
Dolphin	Aiper	Wybotics	ZODIAC	Dolphin	Aiper	Dolphin	Niya
F/P/L	F/P/L/LH	F/P/L	F/P/L	F/P/L	Surface	Surface	Manuel
12m	15x10	5x10	12x6	15m	n/a	20m	-
Tous	Tous	Tous	Tous	Tous	Surface	Tous	Tous
1- 5 pans	2	2	2	1- 5 pans	1	1	1
70	180/3	18 +mousse	150/60	14	150	300	NC
5	3,5	3,8	4	4+1	4	6	1,5 L
Sans Fil	Sans Fil	Sans Fil	Sans Fil	Sans Fil	Sans Fil	Sans Fil	-
10	8	8,5	9	11	5,7	4	3,25 Kg
Multi via Appli	Multi via Appli	Multi via Appli	Multi via Appli	Multi via Appli	Multi via Appli	Multi via Appli	Manuel
Non	Non	Non	Non	Non	Non	Non	Non
4	2	2	1	4	1 turbine	3 roues	-
NC	-	911	1066	NC	-	NC	NC
Non	Non	Non	Non	Non	Non	Non	Non
4	4	3	3	4	3	3	1
NC	149.76 Wh	90	NC	NC	56.16 Wh	NC	NC
15m³/h	18m³/h	14 m³/h	NC	15m³/h	NC	NC	NC
GY	S	GY/IR	Smart sensor	GY	S	IR	-
Oui	Wifi	Wifi	Wifi	Oui	Wifi	Oui	Non
Non	Non	Non	Non	Non	Non	Non	Non
Oui	Oui	Oui	Oui	Oui	Oui	Oui	Non
Lithium	Lithium	Lithium-ion	Lithium-ion	Lithium	Lithium	Lithium	Lithium-ion
6000mAh	14.4V / 10400mAh	25,2V- 7800mAh	25,4V / 10Ah	9600mAh	10.8V / 5200mAh	27,5w/ 10,8V	NC
3h	5h	3h30	4h	4h	4h30	solaire	NC
2h30	3h	3h	2h30	4h30	Illimité	illimité	1 h
Non	Oui	Non	OUI	Non	Non	Non	Chargeur
Non	Oui	Oui	Non	Non	Non	Non	Non
2	3	3	3	3	2	3	2
<b>899 €</b>	<b>999 €</b>	<b>999 €</b>	<b>1149 €</b>	<b>1199 €</b>	<b>449 €</b>	<b>499 €</b>	<b>199 €</b>

S1000



**Nettoyage des plages immergées**  
Atteint les zones peu profondes et les plages immergées dès 30 cm.



**Nettoyage des marches**  
Conçu pour offrir une couverture complète de la piscine, y compris les marches.



**Puissance de brossage et d'aspiration**  
Depuis plus de 40 ans, Maytronics perfectionne ses robots pour vous offrir une piscine toujours impeccablement propre et d'une fiabilité inégalée.



**Un service client inégalé**  
Grâce à notre large réseau de service et à la disponibilité en ligne des pièces détachées, votre Dolphin vous accompagnera durablement.

	S1000
Code	J0101-014
Fond/Paroi/ Ligne d'eau	F/P/L
Nombre de filtre	1 - 4 pans
Filtration finesse (µm)	100
Capacité Filtre (L)	5
Poids (Kg)	7,5
Application Smartphone	Non
OTA	Non
Durée chargement (h)	x
Autonomie (h)	x
Prix	849 €

S2000



**Nettoyage des plages immergées**  
Atteint les zones peu profondes et les plages immergées dès 30 cm.



**Nettoyage des marches**  
Conçu pour offrir une couverture complète de la piscine, y compris les marches.



**Système de filtration adaptable**  
Filtration modulable : Changez les panneaux selon la saison.



**MyDolphinTM Plus**  
Des programmes de nettoyage personnalisés, à portée de main sur votre smartphone.

	S2000
Code	J0101-015
Fond/Paroi/ Ligne d'eau	F/P/L
Nombre de filtre	1 - 4 pans
Filtration finesse (µm)	100
Capacité Filtre (L)	5
Poids (kg)	7,5
Application Smartphone	Non
OTA	Non
Durée chargement (h)	x
Autonomie (h)	x
Prix	999 €



## XA 3095 IQ



### Filtration double niveau progressive

Permet de recueillir plus efficacement les débris, même les plus fins.



### APP iAQUALINK®

- Démarrage, arrêt et suivi du cycle
- Optimisations du robot par des mises à jour automatiques



### Fenêtre transparente et filtre rétroéclairé

Permettent une meilleure visibilité des débris et une grande facilité d'utilisation.

	XA 3095 IQ
Code	J0102-018
Fond/Paroi/ Ligne d'eau	F/P/L
Nombre de filtre	1 - 4 pans
Filtration finesse (µm)	100
Capacité Filtre (L)	5
Poids (Kg)	7,5
Application Smartphone	Non
OTA	Non
Durée chargement (h)	x
Autonomie (h)	x
Prix	999 €

## SCUBA NI



### Technologie de navigation WavePath™ 2.0



### Filtre ultra-fin MicroMesh™ remplaçable de 3 microns

Garantit la capture efficace dans le panier filtrant de toutes les impuretés, ce qui évite les colmatages et maintient une efficacité de nettoyage durable.



### Traversée d'obstacles supérieure

Pour un nettoyage bord à bord, les chenilles du Scuba NI offrent une meilleure traction, une mobilité supérieure et une meilleure traversée des obstacles au fond et sur les parois de votre piscine.



### Mises à jour OTA avec l'application Aiper

Les mises à jour permettent d'avoir toujours les dernières fonctionnalités du fabricant sur son robot.

	Scuba NI
Code	J0106-001
Fond/Paroi/ Ligne d'eau	F/P/L
Nombre de filtre	1 - 4 pans
Filtration finesse (µm)	100
Capacité Filtre (L)	5
Poids (Kg)	7,5
Application Smartphone	Non
OTA	Non
Durée chargement (h)	x
Autonomie (h)	x
Prix	599 €



## FREEDOM LITE



### S-Pattern

Navigation intelligente en allés et retours en fond de piscine pour un nettoyage optimisé des piscines rectangulaires.



### Multi-jours

Programmation prédéfinie des cycles de nettoyage pour un entretien sans souci pendant plusieurs jours.

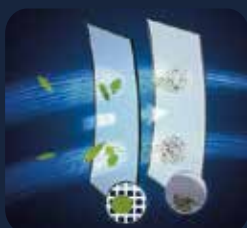

### Filtration double niveau progressive

Permet de recueillir plus efficacement les débris, même les plus fins.



### Application Fluidra Pool ©

- État de charge de la batterie
- Notification de fin de cycle
- Paramètres des modes de nettoyage
- Mises à jour automatiques du robot

	Freedom Lite
Code	J0102-022
Fond/Paroi/ Ligne d'eau	F/P/L
Nombre de filtre	1 - 4 pans
Filtration finesse (µm)	100
Capacité Filtre (L)	5
Poids (Kg)	7,5
Application Smartphone	Non
OTA	Non
Durée chargement (h)	x
Autonomie (h)	x
Prix	649 €

## S2



Polyvalence

### Pensé pour s'adapter à toutes les configurations

Le Wybot S2 garantit un nettoyage efficace et sans effort.

Avec sa taille compacte, son poids réduit, sa puissance d'aspiration et son autonomie optimisée, il nettoie avec agilité toutes les zones de la piscine, des recoins aux parois.



Double filtration

### Une filtration ultra-efficace pour une eau cristalline

Le Wybot S2 est doté d'une double filtration, combinant un panier de 180 µm pour les gros débris et une mousse de coton ultra-fine de 25 µm pour les particules les plus fines. Grâce à sa capacité de 3,8 litres, il réduit la fréquence de vidage, offrant un nettoyage efficace et sans interruption.



Modes de nettoyage

### Une adaptabilité unique pour un nettoyage sur mesure

Grâce à ses 7 différents modes de nettoyage, le Wybot S2 s'adapte parfaitement à vos besoins spécifiques. Que ce soit pour le fond, les parois, la ligne d'eau, ou une piscine complète, chaque mode est conçu pour une efficacité maximale.



Connecté avec l'application Wybot, l'utilisateur accède à des chemins de déplacement spécifiques pour le sol (3 motifs) et pour les murs (3 motifs).

	S2
Code	J0105-001
Fond/Paroi/ Ligne d'eau	F/P/L
Nombre de filtre	1 - 4 pans
Filtration finesse (µm)	100
Capacité Filtre (L)	5
Poids (kg)	7,5
Application Smartphone	Non
OTA	Non
Durée chargement (h)	x
Autonomie (h)	x
Prix	799 €



## EON 100



GARANTIE  
**2**  
ans



### Couverture complète de la piscine

Nettoie les plages immergées, les marches et les recoins - aucun endroit n'est oublié.



### Navigation SmartMap

Des trajets de nettoyage adaptés à la forme unique de chaque piscine.



### Mode UltraRun

Autonomie prolongée pour une performance ininterrompue.



### Contrôle simple et intuitif via l'app

Planification, suivi et assistance directement sur votre téléphone.

	EON 100
Code	J0101-016
Fond/Paroi/ Ligne d'eau	F/P/L
Nombre de filtre	1 - 4 pans
Filtration finesse (µm)	100
Capacité Filtre (L)	5
Poids (Kg)	7,5
Application Smartphone	Non
OTA	Non
Durée chargement (h)	x
Autonomie (h)	x
Prix	899 €

## SCUBA N3 VISION



GARANTIE  
**3**  
ans



### Évitement des obstacles par vision monoculaire

La caméra IA montée à l'avant du Scuba N3 balaye en continu l'espace devant lui. Cette navigation intelligente évite que le robot ne soit coincé ou bloqué, garantissant des cycles de nettoyage ininterrompus.



### Nettoyage par Aiper vision IA

Grâce à sa caméra IA intégrée qui identifie intelligemment les débris tels que les feuilles, les pierres et les cailloux, le Scuba N3 ajuste sa trajectoire en temps réel pour les cibler et les éliminer rapidement.



### Station de charge sans fil

Plus besoin de le brancher : Le Scuba N3 est équipé d'une station de charge sans fil. Placez-le simplement sur sa base, et il se rechargera automatiquement.



### Stationnement automatique à la ligne d'eau

Simple, propre et efficace : Approchez-vous simplement et soulevez-le une fois le nettoyage terminé.

	Scuba N3 Vision
Code	J0106-002
Fond/Paroi/ Ligne d'eau	F/P/L
Nombre de filtre	1 - 4 pans
Filtration finesse (µm)	100
Capacité Filtre (L)	5
Poids (Kg)	7,5
Application Smartphone	Non
OTA	Non
Durée chargement (h)	x
Autonomie (h)	x
Prix	999 €

S2 VISION



WYBOT



**Une vision révolutionnaire pour un nettoyage ciblé**

Le Wybot S2 Vision est équipé d'une caméra, lui permettant de repérer les feuilles et débris dans votre piscine. Grâce à cette technologie innovante, il se dirige directement vers les zones à nettoyer, assurant une efficacité maximale et un gain de temps précieux.



Double filtration

**Une filtration ultra-efficace pour une eau cristalline**

Le Wybot S2 Vision est doté d'une double filtration, combinant un panier de 180 µm pour les gros débris et une mousse de coton ultra-fine de 25 µm pour les particules les plus fines. Avec une capacité de 3,8 litres, il réduit la fréquence de vidage, offrant un nettoyage efficace et sans interruption



Modes de nettoyage

**Une adaptabilité unique pour un nettoyage sur mesure**

Avec 8 programmes de nettoyage, le Wybot S2 Vision s'adapte parfaitement à tous vos besoins. 4 modes sont directement accessibles depuis le robot : fond, paroi, ligne d'eau ou chasse à la saleté. Chaque programme est conçu pour offrir une efficacité maximale, quel que soit le type de piscine.

WYBOT

Connecté avec l'application Wybot, l'utilisateur accède à des chemins de déplacement spécifiques pour le sol (3 motifs) et pour les murs (3 motifs).

S2 Vision

Code	J0105-002
Fond/Paroi/ Ligne d'eau	F/P/L
Nombre de filtre	1 - 4 pans
Filtration finesse (µm)	100
Capacité Filtre (L)	5
Poids (Kg)	7,5
Application Smartphone	Non
OTA	Non
Durée chargement (h)	x
Autonomie (h)	x
Prix	999 €

FREERIDER™

ZODIAC



**La liberté sans fil**

Libéré de son câble, FREERIDER™ est facile à manipuler au quotidien et peu encombrant. Sa batterie Lithium-Ion durable garantit un cycle de nettoyage complet (2h30) et se recharge en seulement 5 h.



**Performance Cyclonique**

FREERIDER™ offre une performance de nettoyage sans compromis grâce à son aspiration cyclonique brevetée très puissante et longue durée



**Confort d'utilisation**

Avec ses capteurs intelligents embarqués et sa conception exclusive, FREERIDER™ est d'une exceptionnelle agilité et offre une excellente couverture de nettoyage pour toute votre piscine.



**APP iAQUALINK™**

- Statut de charge et décharge de la batterie
- Notifications de fin de cycle
- Aide à la résolution d'erreur
- Mises à jour automatiques du robot.

FREERIDER™

Code	J0102-020
Fond/Paroi/ Ligne d'eau	F/P/L
Nombre de filtre	1 - 4 pans
Filtration finesse (µm)	100
Capacité Filtre (L)	5
Poids (kg)	7,5
Application Smartphone	Non
OTA	Non
Durée chargement (h)	x
Autonomie (h)	x
Prix	1149 €

## EON 120



### Couverture complète de la piscine

Nettoie les plages immergées, les marches et les recoins - aucun endroit n'est oublié.



### Filtration DebrisLock™

Capture les particules ultra-fines et réduit la fréquence de nettoyage du filtre.



### Navigation SmartMap + mode UltraRun

Parcours de nettoyage sur mesure et autonomie prolongée pour une performance continue.



### Contrôle simple et intuitif via l'app

Planification, suivi et assistance directement sur votre téléphone.

	EON 120
Code	J0101-017
Fond/Paroi/ Ligne d'eau	F/P/L
Nombre de filtre	1 - 4 pans
Filtration finesse (µm)	100
Capacité Filtre (L)	5
Poids (Kg)	7,5
Application Smartphone	Non
OTA	Non
Durée chargement (h)	x
Autonomie (h)	x
Prix	1199 €

## ECOSURFER M2



### Autonomie de la batterie de 35 heures grâce à la technologie Solar Seeker™

Lorsque la batterie est faible, le EcoSurfer M2 se déplace instinctivement et cherche à recharger sa batterie à l'énergie solaire.



### Doubles capteurs optiques et conception anti-blocage

Capacité avancée de contournement des obstacles permettant un rétablissement automatique en cas de blocage sur des marches ou dans des zones peu profondes.



### Design DebrisGuard™ inédit dans l'industrie

Lorsque le EcoSurfer M2 s'arrête ou change de direction, le déflecteur DebrisGuard™ entre en action et se ferme automatiquement pour empêcher toute fuite.



### Compatibilité avec l'application Aiper

L'application Aiper permet de télécommander le robot et de surveiller l'autonomie de la batterie et les modes de nettoyage.

	Ecosurfer M2
Code	J0106-003
Fond/Paroi/ Ligne d'eau	F/P/L
Nombre de filtre	1 - 4 pans
Filtration finesse (µm)	100
Capacité Filtre (L)	5
Poids (Kg)	7,5
Application Smartphone	Non
OTA	Non
Durée chargement (h)	x
Autonomie (h)	x
Prix	449 €



## SKIMMI 300



### Recharge solaire intelligente

Se dirige vers l'endroit le plus ensoleillé pour se recharger - sans manipulation, sans prise, sans interruption.



### Recherche intelligente Application Maytronics One™ du soleil

Le Dolphin Skimmi™ nettoie en continu, sans prises, sans programmeurs, sans contraintes.



### Technologies de contrôle des obstacles et des bords

Une technologie brevetée qui assure une couverture de 99 %, guidant le Dolphin Skimmi™ au-delà des câbles, parois et recoins.

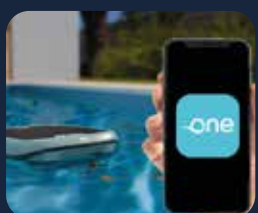

### Application Maytronics One™

Gérez les modes et guidez le Dolphin Skimmi™ vers le bord - l'entretien de votre piscine au bout des doigts.

	Skimmi 300
Code	J0101-018
Fond/Paroi/ Ligne d'eau	F/P/L
Nombre de filtre	1 - 4 pans
Filtration finesse (µm)	100
Capacité Filtre (L)	5
Poids (Kg)	7,5
Application Smartphone	Non
OTA	Non
Durée chargement (h)	x
Autonomie (h)	x
Prix	499 €

## AQUASWEEP



### Moteur puissant

Élimine saletés et débris en un seul passage. Le mode turbo s'attaque aux zones particulièrement tenaces.



### Ne laisse rien passer

Différentes têtes d'aspiration pour chaque zone de votre piscine ou spa. La perche télescopique s'adapte aux zones peu profondes comme aux plus profondes.

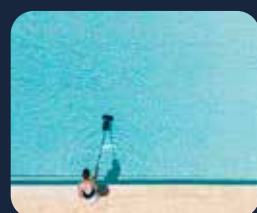

### Efficace à chaque utilisation

Nettoyez l'intégralité de votre piscine et spa grâce au grand filtre et à l'autonomie prolongée.

	AQUASWEEP
Code	J0104-006
Fond/Paroi/ Ligne d'eau	F/P/L
Nombre de filtre	1 - 4 pans
Filtration finesse (µm)	100
Capacité Filtre (L)	5
Poids (Kg)	7,5
Application Smartphone	Non
OTA	Non
Durée chargement (h)	x
Autonomie (h)	x
Prix	199 €

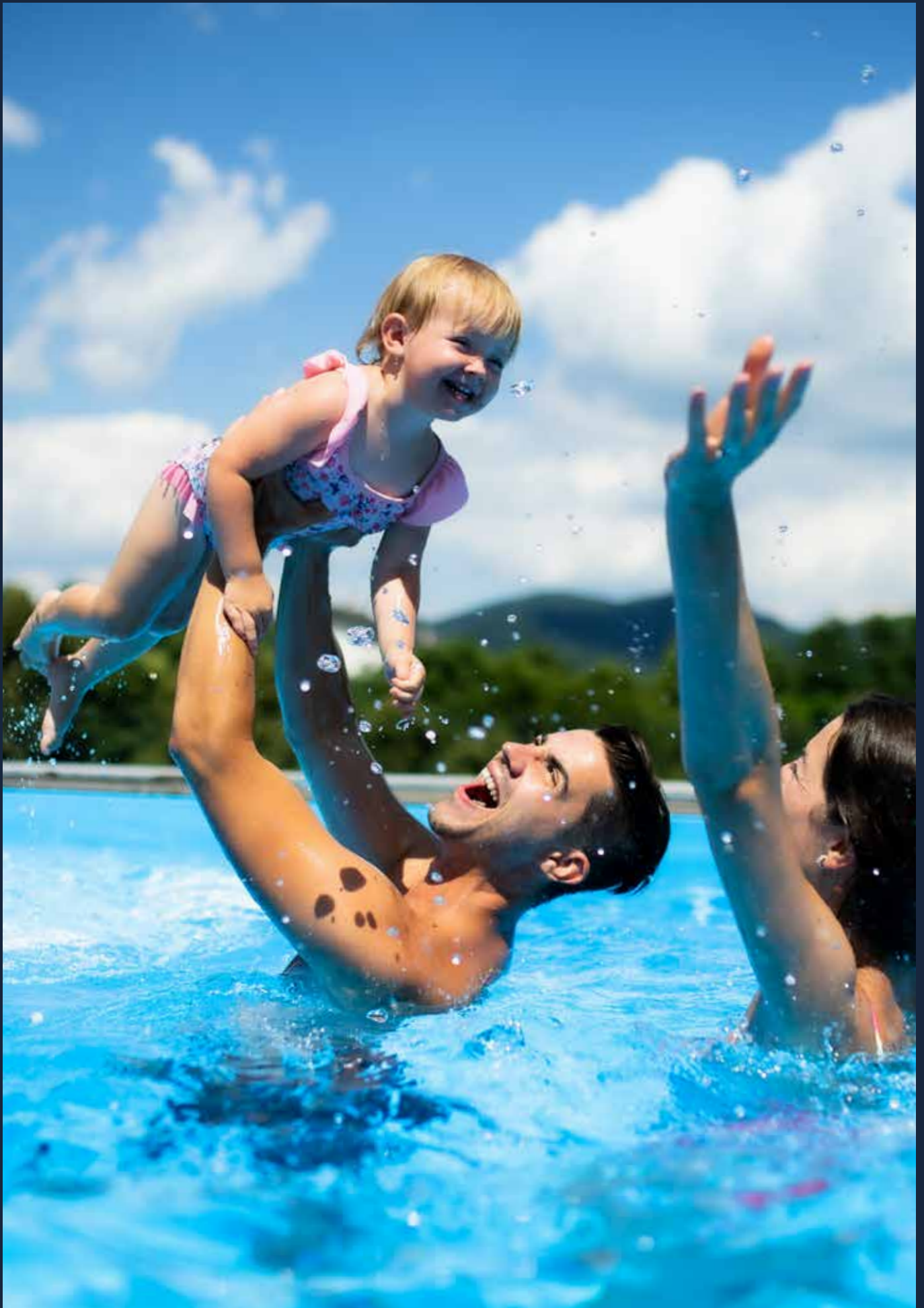

# COMMENT BIEN CHOISIR SA POMPE À CHALEUR ?

La pompe à chaleur piscine est un système de chauffage qui capte les calories naturellement présentes dans l'air pour les transférer à l'eau du bassin. Grâce à ce procédé, l'eau est chauffée de manière performante tout en limitant la consommation électrique.

Pour bien choisir votre PAC, il vous faut connaître le volume d'eau en m<sup>3</sup> de votre piscine, Les conditions climatiques de la région, la période d'utilisation de la piscine, la température de l'eau souhaitée.

Autre paramètre à prendre en compte : le COP de la pompe à chaleur. Le coefficient de performance est une caractéristique essentielle pour déterminer l'efficacité de cet équipement : plus le COP est élevé, plus le rendement sera important. Ainsi, une pompe à chaleur qui présente un COP de 5 restituera 5kW de chaleur pour 1kW d'électricité consommée.

Choisissez votre **PAC Piscine** en fonction de votre région !

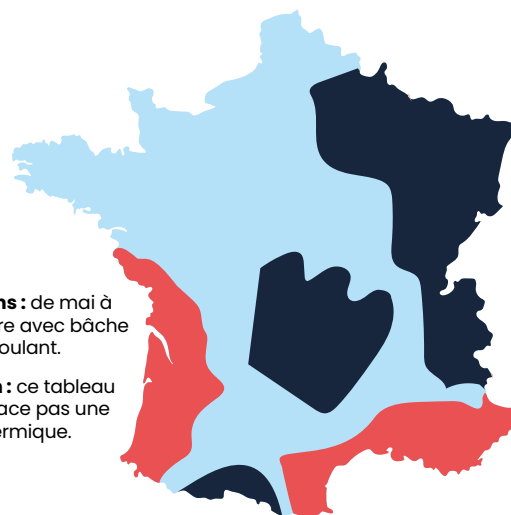

**Conditions :** de mai à septembre avec bâche ou volet roulant.

**Attention :** ce tableau ne remplace pas une étude thermique.

		<b>7 kW</b>
Zone chaude		<b>30 m<sup>3</sup></b>
Zone tempérée		<b>20 m<sup>3</sup></b>
Zone fraîche		<b>15 m<sup>3</sup></b>

## PRINCIPE DE FONCTIONNEMENT :

### FULL INVERTER

Avec la technologie Inverter, votre pompe à chaleur démarre en douceur. Contrairement aux modèles classiques qui sollicitent brutalement le compresseur, le démarrage progressif évite les pics de consommation électrique, protège l'équipement et réduit les coûts de fonctionnement.

Lorsque la température de l'eau est loin de la consigne souhaitée, la technologie Inverter augmente automatiquement la puissance pour atteindre plus rapidement la température idéale.

Ensuite, tout au long de la saison, la pompe adapte sa puissance de façon continue pour maintenir la température. Fini les arrêts et redémarrages intempestifs : vous profitez d'un confort constant, de factures d'énergie réduites et d'un fonctionnement beaucoup plus silencieux.

*En résumé : plus d'efficacité, plus d'économies, moins de bruit.*

### REVERSIBLE = CHAUD / FROID

La pompe à chaleur réversible pour piscine a deux usages. Comme son nom l'indique, elle permet d'une part de réchauffer l'eau du bassin et de la maintenir à une certaine température. D'autre part, elle a également vocation à la rafraîchir lorsque l'eau est trop chaude.

### ON/OFF

Ancien standard du marché, ce type de pompe à chaleur fonctionne de manière binaire : elle chauffe l'eau à pleine puissance jusqu'à atteindre la température de consigne, puis s'arrête. Dès que l'eau refroidit, elle redémarre à 100 %. Si son prix d'achat reste attractif, ce mode de fonctionnement entraîne une consommation électrique élevée et une efficacité inférieure aux modèles Inverter.

# SCHÉMA D'INSTALLATION D'UNE POMPE À CHALEUR PISCINE

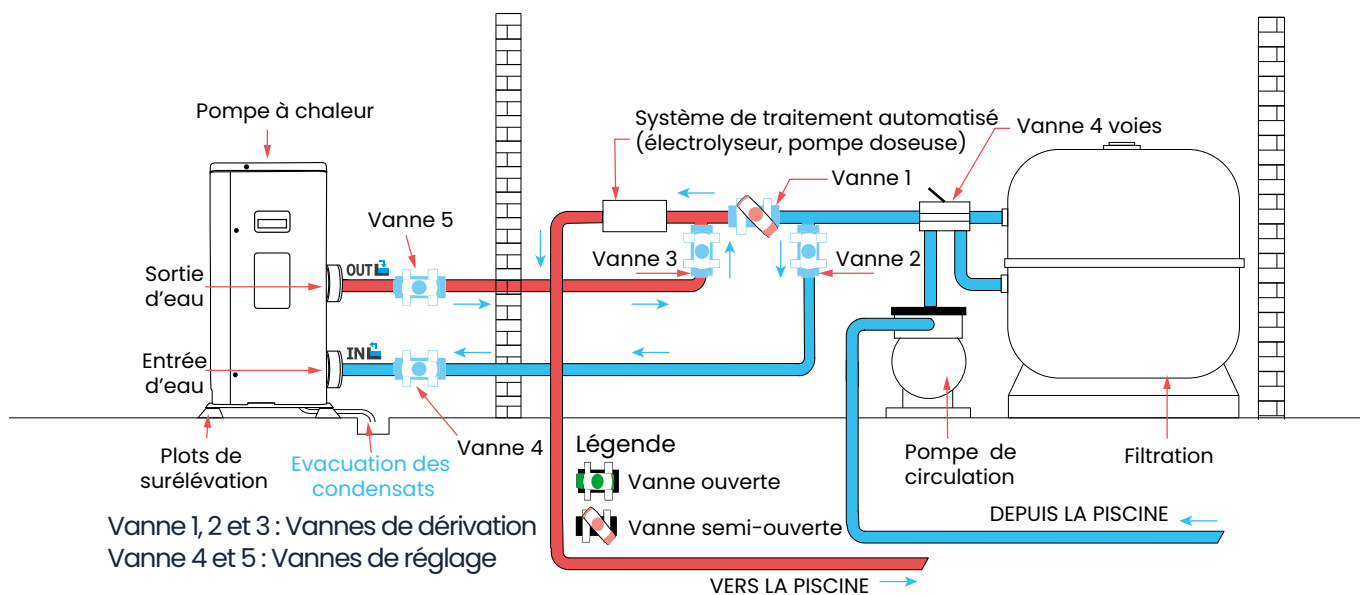

## COFFRET PAC SPÉCIFIQUE

TOUTE PAC doit être connectée avec un coffret spécifique PAC. Nos coffrets sont équipés d'un différentiel 30mA et disjoncteur courbe D.

Calcul de l'ampérage d'une PAC :  $I = P_{abs.max} / 220$

- Si  $I < 10A$  alors coffret MONO PAC 10A
- Si  $I > 10A$  alors coffret MONO PAC 16A
- Si  $I > 16A$  alors coffret MONO PAC 20A



Code	Désignation	Prix
D0300-019	COFFRET PROTECTION PAC MONO 10A	239 €
D0300-021	COFFRET PROTECTION PAC MONO 16A	239 €
D0300-035	COFFRET PROTECTION PAC MONO 20A	239 €

# LES POMPES À CHALEUR



Code	JET CITY	VERTIGO	ECO INVERTER	NEO CONNECT	PRIMA SMART	GOA OPTIMA
Marque	POOLEX	POOLEX	POLYTROPIC	POLYTROPIC	VAL IMPORT	VAL IMPORT
COP	4.5	4.9 à 7,60	4.1 à 4.3	4.1 à 6.6	4.32 – 6.15	4.5 à 6.8
Volume Maxi	25	45 à 115	15 à 40	30 à 100	40 à 100	20 à 100
T°mini	-25°C	-10°C	0°C	-3°C	-10°C	-15°C
Réversible	OUI	OUI	OUI	OUI	OUI	OUI
Inverter	OUI	OUI	OUI	OUI	OUI	OUI
Wifi Cloud	OUI	OUI	OUI	OUI	OUI	OUI
Garantie	5 ans	5 ans	2 ans	3 ans	5 ans	5 ans
<b>Prix à partir</b>	<b>1334 €</b>	<b>1830 €</b>	<b>1042 €</b>	<b>1474 €</b>	<b>1761 €</b>	<b>1297 €</b>

## JET CITY



**POOLEX**  
SUIVEZ L'EXPERT

### CARACTÉRISTIQUES

- 4 saisons
- SAV à distance : analyse de la machine à distance
- Compacte
- Spéciale petits bassins

#### JET CITY 40

Code	G0106-029
Volume Max	40
Puissance restituée kW Max (15°-26°)	5,4
Puissance absorbée Max kW	1,1
COP	4,5
Intensité (A)	4,7
Coffret Electrique	10A
Volume sonore dB a 1m	45
T° mini	-25°C
Réversible	OUI
Température mini	-25°
<b>Prix</b>	<b>1 334 €</b>



## VERTIGO INVERTER



### CARACTÉRISTIQUES

- Ventilation verticale
- LED indicatives
- Compresseur garanti 7 ans
- Serpentin en titane garanti contre la corrosion 15 ans
- SAV à distance : analyse de la PAC à distance



#### Vertigo 55 es'Xpert    Vertigo 75 es'Xpert    Vertigo 95 es'Xpert    Vertigo 125 es'Xpert    Vertigo 155 es'Xpert

	Vertigo 55 es'Xpert	Vertigo 75 es'Xpert	Vertigo 95 es'Xpert	Vertigo 125 es'Xpert	Vertigo 155 es'Xpert
Code	G0106-024	G0106-025	G0106-026	G0106-026	G0106-028
Volume max	45	55	70	70	115
Puissance restituée kW Max (15°-26°)	5,82	7,82	9,83	9,83	15,83
Puissance absorbée Max kW	1,18	1,58	2	2	3,28
COP	4,93-7,52	4,95-7,60	4,92-7,61	4,92-7,61	4,82-7,35
Intensité (A)	5,4	7,2	9,1	9,1	14,9
Coffret Electrique	10A	10A	16A	16A	25 A
Tension	Mono	Mono	Mono	Mono	Mono
Volume sonore dB à 1m	45	46	46	46	52
Température mini	-10°	-10°	-10°	-10°	-10°
<b>Prix</b>	<b>1 830 €</b>	<b>2 289 €</b>	<b>2 629 €</b>	<b>3 382 €</b>	<b>4 079 €</b>

Le calcul des volumes d'eau est effectué avec la piscine bâchée.

Transport : 72 € TTC en sus pour toutes les PAC



## ECO INVERTER



### CARACTÉRISTIQUES

- Fonctionnement jusqu'à 0°C
- 3 modes de fonctionnement

### ACCESSOIRES FOURNIS

- Silent Blocs
- Pipette évacuation des condensats
- Raccords Hydrauliques



	ECO04 Inverter	ECO06 Inverter	ECO08 Inverter
Code	G0104-018	G0104-019	G0104-020
Volume Max	15	30	40
Puissance restituée kW Max (15°-26°)	3,5	4,9	6,8
Puissance absorbée Max kW	0,9	1,1	1,5
COP	4,1	4,1	4,3
Intensité (A)	3,9	4,8	6,5
Coffret Electrique	10A	10A	10A
Tension	Mono	Mono	Mono
Volume sonore dB à 1m	47	47	50
Température mini	0°	0°	0°
<b>Prix</b>	<b>1 042 €</b>	<b>1 282 €</b>	<b>1 570 €</b>



## NÉO CONNECT

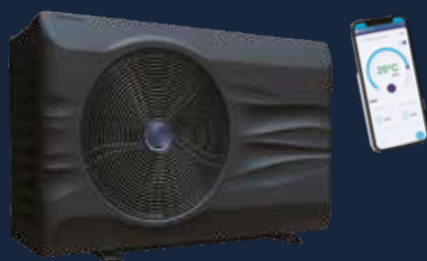

### CARACTÉRISTIQUES

- Gestion à distance
- Efficacité
- Surveillance à distance par le fabricant du bon fonctionnement de la PAC grâce à l'application Polyconnect et sa clé 4g

#### INCLUS :

- Housse d'hivernage isotherme
- Tuyau d'évacuation des condensats
- Kit silent bloc



	NEO'CONNECT 05	NEO'CONNECT 05	NEO'CONNECT 08	NEO'CONNECT 10	NEO'CONNECT 12	NEO'CONNECT 15 <sup>s</sup>
Code	G0104-007	G0104-008	G0104-009	G0104-010	G0104-011	G0104-012
Volume max	30	45	55	70	80	100
Puissance restituée kW Max (15°-26°)	5,5	6,5	7,3	9,5	10,5	14,8
Puissance absorbée Max kW	1,3	1,6	1,8	2,5	2,9	4,1
COP	4,2-6,4	4,1-6,4	4,1-6,3	4,1-6,4	4,2-6,2	4,5-6,6
Intensité (A)	5,3	6,2	7	10	11	14,3
Coffret Electrique	10A	10A	10A	16A	16A	25A
Tension	Mono	Mono	Mono	Mono	Mono	Mono
Volume sonore dB à 1m	52	52	56	56	56	56
Température mini	-3°	-3°	-3°	-3°	-3°	-3°
<b>Prix</b>	<b>1 474 €</b>	<b>1 840 €</b>	<b>2 205 €</b>	<b>2 410 €</b>	<b>3 109 €</b>	<b>3 433 €</b>

G0104-013 : Clé 4G pour PAC Polytropic 114 €

Le calcul des volumes d'eau est effectué avec la piscine bâchée.

Transport : 72 € TTC en sus pour toutes les PAC



## PRIMA SMART



### CARACTÉRISTIQUES

- Dégivrage automatique par inversion de cycle
- Module Wifi inclus avec application smartphone (4G sur demande)



	PRIMA SMART M40	PRIMA SMART M50	PRIMA SMART M65	PRIMA SMART M85	PRIMA SMART M100
Code	G0101-015	G0101-016	G0101-017	G0101-018	G0101-019
Volume Max	40	50	65	85	100
Puissance restituée kW Max (15°-26°)	5,64	7	8,62	12,6	14
Puissance absorbée Max kW	1,28	1,47	1,91	2,8	3,24
COP	5,79-4,41	5,85-4,76	6,15-4,64	5,80-4,50	5,43-4,32
Intensité (A)	5,7	6	8,2	12,7	14,7
Coffret Electrique	10A	10A	10A	16A	16A
Tension	Mono	Mono	Mono	Mono	Mono
Volume sonore dB à 1m	50	51	53	54	55
Température mini	-10°	-10°	-10°	-10°	-10°
<b>Prix</b>	<b>1761 €</b>	<b>1921 €</b>	<b>2152 €</b>	<b>2 633 €</b>	<b>3 196 €</b>

## GOA OPTIMA



### CARACTÉRISTIQUES

- GAZ R290 très respectueux de l'environnement



	GOA OPTIMA M20FI	GOA OPTIMA M40FI	GOA OPTIMA M50FI	GOA OPTIMA M65FI	GOA OPTIMA M85FI	GOA OPTIMA M100FI
Code	G0102-019	G0102-020	G0102-021	G0102-022	G0102-023	G0102-024
Volume Max	20	40	50	65	85	100
Puissance restituée kW Max (15°-26°)	4	5,61	7,15	8,25	12,1	13,75
Puissance absorbée Max kW	0,83	1,19	1,59	1,83	2,63	2,97
COP	4,8-6,5	6,8-4,72	6,5-4,5	6,5-4,5	6,6-4,6	6,6-4,63
Intensité (A)	3,6	5,2	6,9	8,0	11,4	12,9
Coffret Electrique	10A	10A	10A	10A	16A	16A
Tension	Mono	Mono	Mono	Mono	Mono	Mono
Volume sonore dB à 1m	45	47,5	48	49	53	51
Température mini	-15°	-15°	-15°	-15°	-15°	-15°
<b>Prix</b>	<b>1 297 €</b>	<b>2 043 €</b>	<b>2 317 €</b>	<b>2 491 €</b>	<b>3 034 €</b>	<b>3 530 €</b>

Le calcul des volumes d'eau est effectué avec la piscine bâchée.

Transport : 72 € TTC en sus pour toutes les PAC



## PADOLO

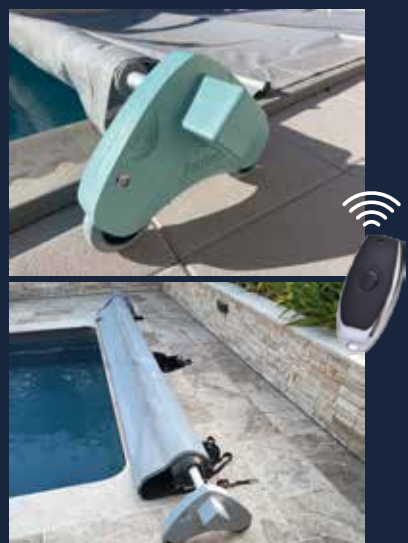

### CARACTÉRISTIQUES

- Dimension bassin maxi : 12 x 6 m
- Enroule en 40 secondes pour une piscine 8x4 m
- Soulève la couverture
- Facilité d'usage : fonctionne avec une télécommande sans fil.
- Performance : sa batterie lithium 24 V se recharge en 2 heures et permet jusqu'à 40 cycles
- Non compatible avec bâche ES'ONE Albigès . Adaptateur mâle impératif pour la bâche EASY FIRST



**Attention :** pour les couvertures Albigès, prévoir l'embout spécifique en plus.

Code	Désignation	Prix
F0600-013	PADOLO enrouleur	1 380 €
F0600-014	Embout F/F 13 mm Albigès (lot de 2)	114 €



## ROLLMOOV®

L'enrouleur universel, rapide et maniable

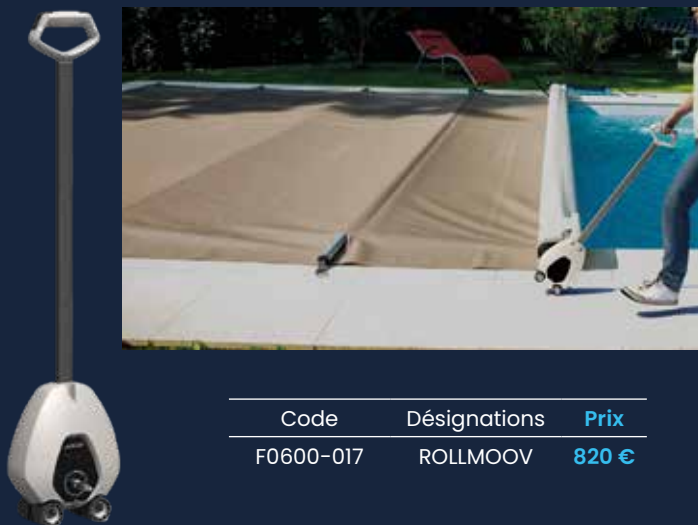

Batterie



### CARACTÉRISTIQUES

- Léger et ergonomique : utilisation à une seule main
- Autonome : jusqu'à 40 cycles après recharge complète
- Compatible pour bassin ≤ 6 x 12 m
- Moteur démultiplié à haut rendement
- Chargeur de batterie, avec Led indicateur de charge intégré
- Vitesse d'enroulement : 45 secondes pour 12m
- En option : Adaptateur avec carré femme 13/15

Code	Désignations	Prix
F0600-017	ROLLMOOV	820 €



## ISCOOT 710

L'enrouleur motorisé plug & play pour couvertures à barres

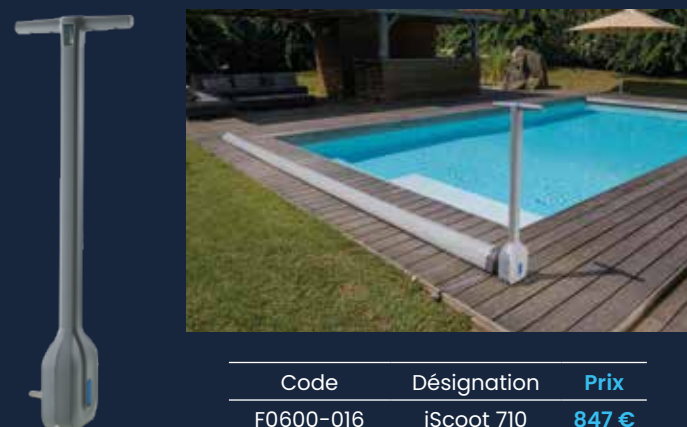

### CARACTÉRISTIQUES

- Fonctionnement via un bouton intégré dans le guidon
- Permet jusqu'à 40 enroulements avec une charge
- Design épuré et très léger (4,7 kg)
- Utilisable des deux côtés de la couverture
- Indicateur de charge simple
- Moteur : 24 V
- Batterie : Lithium 24 V – 1,1 Ah
- Dimensions maxi bassin : 10 × 5 m

Code	Désignation	Prix
F0600-016	iScoot 710	847 €



ENROULEUR DE COUVERTURE A BULLES



**CARACTÉRISTIQUES**

- Volant ergonomique .
- Enrouleur de bâche télescopique pour piscine jusqu'à 5 m de large.
- Tube en aluminium ø 85 mm.
- Pieds inox avec un pied mobile.
- Frein et sangles.

Code	Désignation	Prix
F0600-003	Enrouleur bâches à bulle luxe/apf	309 €

Frs

Us

ALARME DISCRÈTE DSM 1.0\*



Spéciale volet roulant

Code	Désignation	Prix
H0400-001	Alarme discrète DSM 1.0/ACIS	658 €

Us

ALARME IMMERSTAR



Code	Désignation	Prix
H0400-002	Alarme IMMERSTAR/ACIS	371 €

Us

SORTIES DE BAIN



Idéales pour sécuriser votre sortie de piscine

**CARACTÉRISTIQUES**

- Acier inoxydable AISI-316 poli brillant
- Prêt à monter

Code	Désignations	Prix
H0200-009	Sortie de bain prolongée inox à visser (125x80)	277 €
H0200-010	Sortie de bain double inox à visser (80x80)	625 €

Cm

Frs

# COMMENT BIEN CHOISIR SA COUVERTURE

## | Pourquoi mettre une couverture ou abris de piscine ?



**Sécurité** pour les modèles conformes à la norme NF P90-308 (couvertures) ou NF P90-309 (abris) : empêche les chutes, surtout pour les enfants ou les animaux (ne concerne pas les bâches à bulles isothermiques)



**Propreté** : limite les feuilles, insectes et saletés dans l'eau.



**Température** : garde l'eau plus chaude la nuit.



**Économie** : réduit l'évaporation (jusqu'à 95%), donc moins de remplissage.



**Moins d'entretien** et de produits chimiques.

## | Choisir une couverture ou un abri selon ses besoins

BESOIN PRINCIPAL	SOLUTION CONSEILLÉE	SÉCURITÉ (NORMES)	AVANTAGES CLÉS	INCONVÉNIENTS	BUDGET INDICATIF
<b>Sécurité + usage quotidien</b>	Couverture à barres	NF P90-308	Sécurisante, protège des saletés, limite l'évaporation	Manipulation plus physique, esthétique moyenne	€€
<b>Sécurité + confort + automatisation</b>	Volet roulant motorisé	NF P90-308	Ouverture/fermeture rapide, très confortable, bonne isolation	Coût élevé, entretien des lames	€€€
<b>Utilisation annuelle + gain de chaleur</b>	Abri de piscine	NF P90-309	Sécurité maximale, chauffe l'eau, baignade toute l'année	Encombrant, très coûteux	€€€€
<b>Conserver la chaleur en saison</b>	Bâche à bulles	Non conforme	Chauffe l'eau, réduit évaporation (95%), légère	Non sécuritaire	€
<b>Hivernage</b>	Bâche d'hiver opaque	NF P90-308	Protège l'eau, limite algues et salissures	Pas d'usage en saison	€€

# ZOOM SUR LES VOLETS ROULANTS ET BÂCHES À BARRES

Les volets roulants et les bâches à barres sont les deux produits les plus polyvalents du marché, et sont largement plébiscités par les utilisateurs de piscine.

## | Bâche à barres vs volet roulant automatique

Les deux solutions sont conformes à la norme de sécurité. La bâche à barres est beaucoup moins couteuse, ne nécessite pas d'entretien particulier et son installation est facile ; en revanche elle est plus difficile à manipuler et beaucoup moins esthétique.

### ☛ **Recommandation :**

- **Budget + sécurité standard** → bâche à barres / Budget moyen 1 500 €
- **Confort + usage fréquent + esthétique** → volet roulant / Budget moyen 3 000 € - 8 000 €

## | Volet roulant immergé vs volet roulant hors-sol

Les deux solutions sont conformes à la norme de sécurité. La solution immergée est beaucoup plus couteuse car le produit est plus cher et l'installation plus complexe et technique. La solution immergée est beaucoup plus esthétique car quasi invisible.

### ☛ **Recommandation :**

- **Esthétique et design** → volet immergé / Budget moyen 8 000 €
- **Budget maîtrisé et simplicité** → volet hors-sol / Budget moyen 4 000 €



# LES COUVERTURES À BARRES

Couverture à barres (4 saisons)

✂ **Utilisation** : toute l'année, le compromis idéal entre sécurité et protection.

👍 **Avantages** :

- Conforme à la norme sécurité NF P90-308.
- Remplace bâche d'été et bâche d'hiver.
- Limite l'évaporation et conserve la chaleur
- Motorisation possible et conseillée

🚫 **Inconvénient** : néant

MODÈLE	ES'ONE	EXCEL	EASY FIRST	ACCESS	Oré
Marque	ALBIGES	APF	ALBIGES	APF	PBK
Code	F0301-xxx	F0307-xxx	F0303-xxx	F0309-xxx	F0305-xxx
Conforme Sécurité NF90	NFP90-308	NFP90-308	NFP90-308	NFP90-308	NFP90-308
Dimension bassin maxi	5x10	5x12	6x12	6x12	5x12
Finition longueurs	Brut de coupe	OURLETS	OURLETS	OURLETS	Brut de coupe
Accroches - SANGLES	Fixes noires	Fixe coloris assorti	Fixes noires	Réglables crochet S coloris assorti	Basculeur
Fixation	Piton douille inclus	Piton douille inclus	Piton douille inclus	Piton douille inclus	Clou d'encrage
Bandes anti abrasion	NON	NON	OUI	OUI	Non
Débordement inclus	25 cm	25 cm	25 cm	25 cm	32 cm
Matière	PVC 580 g/m <sup>2</sup>	PVC 580 g/m <sup>2</sup>	PVC 580 g/m <sup>2</sup>	PVC 580 g/m <sup>2</sup>	PVC 700 g/m <sup>2</sup>
Sangles Transversales	NON	NON	NON	OUI	Non
Système antifeuille	NON	NON	OUI	OUI	Non
Découpe Bloc Filtrant	OUI	NON	OUI	OUI	Oui
Manivelle	Inclus	Inclus	Inclus	Inclus	Moteur 24V - batterie
PADOLO Compatible	NON	OUI	Oui avec Embout	OUI	NON
Garantie	3 ans dégréssifs	3 ans dégréssifs	3 ans	3 ans	3 ans





# COUVERTURE À BARRES



Couverture opaque



Poids au m<sup>2</sup>  
- 1,10 Kg



Surface bassin  
- ≤ 5 x 10 m



Système de  
tension sur tube



DÉGRESSIFS



## COLORIS



BLEU  
IVOIRE



IVOIRE  
IVOIRE



VERT  
IVOIRE



TERRACOTTA  
IVOIRE



AMANDE  
IVOIRE



GRIS  
GRIS

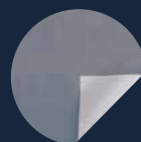

GRIS FONCÉ  
GRIS

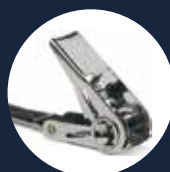

Inclus : Manivelle, Pitons et Cliquets

Code	Désignations	Prix
F0301-001	AGATE 8	<b>1138 €</b>
F0301-002	AGATE 9	<b>1271 €</b>
F0301-003	AGATE 10	<b>1402 €</b>

Code	Désignations	Prix
F0301-243	ANGELITE MINI	<b>439 €</b>
F0301-243B	ANGELITE MINI B	<b>636 €</b>
F0301-244	ANGELITE 4	<b>502 €</b>
F0301-244B	ANGELITE 4B	<b>700 €</b>
F0301-245	ANGELITE 5	<b>670 €</b>
F0301-245B	ANGELITE 5B	<b>868 €</b>
F0301-246	ANGELITE 6	<b>663 €</b>
F0301-246B	ANGELITE 6B	<b>860 €</b>
F0301-247	ANGELITE 7	<b>917 €</b>
F0301-248	ANGELITE 8	<b>1163 €</b>
F0301-249	ANGELITE 9	<b>1294 €</b>

Code	Désignations	Prix
F0301-027	CELESTINE 4X4	<b>616 €</b>
F0301-028	CELESTINE 5	<b>676 €</b>
F0301-029	CELESTINE 6	<b>669 €</b>
F0301-030	CELESTINE 7	<b>877 €</b>
F0301-031	CELESTINE 8	<b>1132 €</b>
F0301-033	CELESTINE 9	<b>1265 €</b>
F0301-034	CELESTINE 10	<b>1398 €</b>
F0301-032	CELESTINE 8S	<b>1132 €</b>
F0301-213	CELESTINE 9S	<b>1265 €</b>

Code	Désignation	Prix
F0301-232	CITY	<b>508 €</b>

Code	Désignations	Prix
F0301-208	COBALT 6	<b>663 €</b>
F0301-209	COBALT 7	<b>764 €</b>
F0301-210	COBALT 8	<b>987 €</b>

Code	Désignation	Prix
F0301-214	COMPACT	<b>439 €</b>

Code	Désignation	Prix
F0301-035	CORNALINE	<b>1012 €</b>

Code	Désignation	Prix
F0301-036	CRISTAL	<b>935 €</b>

Code	Désignations	Prix
F0301-283	CUBIK	<b>528 €</b>
F0301-283B	CUBIK B	<b>726 €</b>

Code	Désignations	Prix
F0301-194	GALAXITE 6,60	<b>929 €</b>
F0301-195	GALAXITE 7,60	<b>1059 €</b>
F0301-196	GALAXITE 8,60	<b>1189 €</b>

Code	Désignations	Prix
F0301-206B	KRONO 4	<b>703 €</b>
F0301-208B	KRONO 6	<b>860 €</b>
F0301-209B	KRONO 7	<b>962 €</b>
F0301-210B	KRONO 8	<b>1184 €</b>

Code	Désignations	Prix
F0301-176	KRYPTONITE 7C	<b>903 €</b>
F0301-177	KRYPTONITE 8C	<b>1146 €</b>
F0301-178	KRYPTONITE 9C	<b>1276 €</b>

Code	Désignations	Prix
F0301-235	LARIMAR 6,20	<b>826 €</b>
F0301-236	LARIMAR 7,40	<b>1097 €</b>
F0301-192	LARIMAR 8,40	<b>1241 €</b>
F0301-237	LARIMAR 9,40	<b>1391 €</b>

Code	Désignation	Prix
F0301-051	NACRE	<b>759 €</b>

Code	Désignations	Prix
F0301-052	ONYX 7,5	<b>1016 €</b>
F0301-053	ONYX 8,5	<b>1265 €</b>
F0301-054	ONYX 9,5	<b>1398 €</b>
F0303-055	ONYX 11	<b>2347 €</b>

Code	Désignations	Prix
F0301-056	STARLITE	<b>505 €</b>
F0301-206	STARLITE SK	<b>505 €</b>
F0301-057	STARLITE XXL	<b>659 €</b>

Code	Désignations	Prix
F0301-042	TANZANITE 8	<b>1147 €</b>
F0301-043	TANZANITE 9	<b>1280 €</b>
F0301-044	TANZANITE 10	<b>1413 €</b>

Code	Désignations	Prix
F0301-295	ZENITH 5	<b>508 €</b>
F0301-296	ZENITH 6	<b>703 €</b>
F0301-297	ZENITH 7	<b>917 €</b>
F0301-298	ZENITH 8	<b>1163 €</b>

 Transport en sus : 168 €

# COUVERTURE À BARRES EXCEL



APF|POOL  
DESIGN



Couverture opaque



Finition rectangle



580 g/m<sup>2</sup>



Surface bassin  
5 X 12 m Maxi



Résiste à des vents  
de 70 km/h



## COLORIS



BLEU



VERT



AMANDE



HAVANE



SABLE



GRIS



CARBONNE

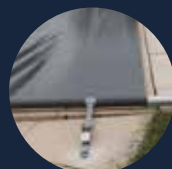

Inclus : Manivelle, Pitons et Cliquets

Code	Désignations	Prix
F0307-001	AGATE 8	<b>1580 €</b>
F0307-002	AGATE 9	<b>1767 €</b>
F0307-003	AGATE 10	<b>1949 €</b>
F0307-004	AGATE 11	<b>2136 €</b>

Code	Désignations	Prix
F0307-243	ANGELITE MINI	<b>816 €</b>
F0307-244	ANGELITE 4	<b>816 €</b>
F0307-245	ANGELITE 5	<b>816 €</b>
F0307-246	ANGELITE 6	<b>929 €</b>
F0307-247	ANGELITE 7	<b>1287 €</b>
F0307-248	ANGELITE 8	<b>1632 €</b>
F0307-249	ANGELITE 9	<b>1815 €</b>
F0307-240	ANGELITE 10	<b>1998 €</b>
F0307-270	ANGELITE 10 SWIM	<b>1555 €</b>
F0303-248	ANGELITE 8	<b>1717 €</b>
F0303-249	ANGELITE 9	<b>1909 €</b>
F0303-240	ANGELITE 10	<b>2102 €</b>
F0303-270	ANGELITE 10 SWIM	<b>1636 €</b>

Code	Désignations	Prix
F0307-027	CELESTINE 4X4	<b>864 €</b>
F0307-028	CELESTINE 5	<b>816 €</b>
F0307-029	CELESTINE 6	<b>938 €</b>
F0307-030	CELESTINE 7	<b>1230 €</b>
F0307-031	CELESTINE 8	<b>1588 €</b>
F0307-033	CELESTINE 9	<b>1775 €</b>
F0307-034	CELESTINE 10	<b>1962 €</b>
F0307-032	CELESTINE 8S	<b>1588 €</b>
F0307-213	CELESTINE 9S	<b>1775 €</b>

Code	Désignation	Prix
F0307-232	CITY	<b>816 €</b>

Code	Désignations	Prix
F0307-208	COBALT 6	<b>929 €</b>
F0307-209	COBALT 7	<b>1072 €</b>
F0307-210	COBALT 8	<b>1385 €</b>

Code	Désignation	Prix
F0307-214	COMPACT	<b>816 €</b>

Code	Désignation	Prix
F0307-035	CORNALINE	<b>1315 €</b>

Code	Désignation	Prix
F0307-036	CRISTAL	<b>1222 €</b>

Code	Désignation	Prix
F0307-283	CUBIK	<b>816 €</b>

Code	Désignations	Prix
F0307-194	GALAXITE 6,60	<b>1303 €</b>
F0307-195	GALAXITE 7,60	<b>1486 €</b>
F0307-196	GALAXITE 8,60	<b>1669 €</b>

Code	Désignations	Prix
F0307-176	KRYPTONITE 7C	<b>1267 €</b>
F0307-177	KRYPTONITE 8C	<b>1608 €</b>
F0307-178	KRYPTONITE 9C	<b>1791 €</b>
F0307-179	KRYPTONITE 10C	<b>1974 €</b>

Code	Désignations	Prix
F0307-235	LARIMAR 6,20	<b>1120 €</b>
F0307-236	LARIMAR 7,40	<b>1482 €</b>
F0307-192	LARIMAR 8,40	<b>1661 €</b>
F0307-237	LARIMAR 9,40	<b>1856 €</b>
F0307-238	LARIMAR 10,40	<b>2043 €</b>

Code	Désignation	Prix
F0307-051	NACRE	<b>816 €</b>

Code	Désignations	Prix
F0307-052	ONYX 7,5	<b>1336 €</b>
F0307-053	ONYX 8,5	<b>1685 €</b>
F0307-054	ONYX 9,5	<b>1872 €</b>
F0307-055	ONYX 11	<b>2153 €</b>

Code	Désignations	Prix
F0307-056	STARLITE	<b>816 €</b>
F0307-206	STARLITE SK	<b>816 €</b>
F0307-057	STARLITE XXL	<b>816 €</b>

Code	Désignations	Prix
F0307-042	TANZANITE 8	<b>1592 €</b>
F0307-043	TANZANITE 9	<b>1779 €</b>
F0307-044	TANZANITE 10	<b>1966 €</b>

Code	Désignations	Prix
F0307-295	ZENITH 5	<b>816 €</b>
F0307-296	ZENITH 6	<b>986 €</b>
F0307-297	ZENITH 7	<b>1287 €</b>
F0307-298	ZENITH 8	<b>1632 €</b>

 Transport en sus : 168 €

# COUVERTURE À BARRES EASY FIRST



Couverture opaque



Renfort au passage du tube



Surface bassin  
- ≤ 5 x 10 m



Résistance abrasion



Système de tension sur tube



Système antifeuilles antisoulèvement



Pans coupés



Finition ourlet soudé



## COLORIS



BLEU  
IVOIRE



IVOIRE  
IVOIRE



VERT  
IVOIRE



TERRACOTTA  
IVOIRE



AMANDE  
IVOIRE



GRIS  
GRIS



GRIS FONCÉ  
GRIS



Inclus : Manivelle, Pitons et Cliquets

Code	Désignations	Prix
F0303-001	AGATE 8	<b>1 677 €</b>
F0303-002	AGATE 9	<b>1 874 €</b>
F0303-003	AGATE 10	<b>2 066 €</b>
F0303-004	AGATE 11	<b>2 263 €</b>

Code	Désignations	Prix
F0303-243	ANGELITE MINI	<b>626 €</b>
F0303-243B	ANGELITE MINI B	<b>880 €</b>
F0303-244	ANGELITE 4	<b>720 €</b>
F0303-244B	ANGELITE 4B	<b>974 €</b>
F0303-245	ANGELITE 5	<b>968 €</b>
F0303-245B	ANGELITE 5B	<b>1 222 €</b>
F0303-246	ANGELITE 6	<b>977 €</b>
F0303-246B	ANGELITE 6B	<b>1 231 €</b>
F0303-247	ANGELITE 7	<b>1 354 €</b>
F0303-248	ANGELITE 8	<b>1 717 €</b>
F0303-249	ANGELITE 9	<b>1 909 €</b>
F0303-240	ANGELITE 10	<b>2 102 €</b>
F0303-270	ANGELITE 10 SWIM	<b>1 636 €</b>

Code	Désignations	Prix
F0303-027	CELESTINE 4X4	<b>909 €</b>
F0303-028	CELESTINE 5	<b>976 €</b>
F0303-029	CELESTINE 6	<b>986 €</b>
F0303-030	CELESTINE 7	<b>1 294 €</b>
F0303-031	CELESTINE 8	<b>1 670 €</b>
F0303-033	CELESTINE 9	<b>1 866 €</b>
F0303-034	CELESTINE 10	<b>2 063 €</b>
F0303-032	CELESTINE 8S	<b>1 670 €</b>
F0303-213	CELESTINE 9S	<b>1 866 €</b>

Code	Désignation	Prix
F0303-232	CITY	<b>728 €</b>

Code	Désignations	Prix
F0303-208	COBALT 6	<b>977 €</b>
F0303-209	COBALT 7	<b>1 127 €</b>
F0303-210	COBALT 8	<b>1 456 €</b>

Code	Désignation	Prix
F0303-214	COMPACT	<b>626 €</b>

Code	Désignation	Prix
F0303-035	CORNALINE	<b>1 479 €</b>

Code	Désignation	Prix
F0303-036	CRISTAL	<b>1 368 €</b>

Code	Désignations	Prix
F0303-283	CUBIK	<b>758 €</b>
F0303-283B	CUBIK B	<b>1 012 €</b>

Code	Désignations	Prix
F0303-194	GALAXITE 6,60	<b>1 371 €</b>
F0303-195	GALAXITE 7,60	<b>1 563 €</b>
F0303-196	GALAXITE 8,60	<b>1 755 €</b>

Code	Désignations	Prix
F0303-206B	KRONO 4	<b>978 €</b>
F0303-208B	KRONO 6	<b>1 231 €</b>
F0303-209B	KRONO 7	<b>1 381 €</b>
F0303-210B	KRONO 8	<b>1 710 €</b>

Code	Désignations	Prix
F0303-176	KRYPTONITE 7C	<b>1 332 €</b>
F0303-177	KRYPTONITE 8C	<b>1 691 €</b>
F0303-178	KRYPTONITE 9C	<b>1 884 €</b>
F0303-179	KRYPTONITE 10C	<b>2 076 €</b>

Code	Désignations	Prix
F0303-235	LARIMAR 6,20	<b>1 213 €</b>
F0303-236	LARIMAR 7,40	<b>1 611 €</b>
F0303-192	LARIMAR 8,40	<b>1 821 €</b>
F0303-237	LARIMAR 9,40	<b>2 039 €</b>
F0303-238	LARIMAR 10,40	<b>2 254 €</b>

Code	Désignation	Prix
F0303-051	NACRE	<b>1 085 €</b>

Code	Désignations	Prix
F0303-052	ONYX 7,5	<b>1 488 €</b>
F0303-053	ONYX 8,5	<b>1 855 €</b>
F0303-054	ONYX 9,5	<b>2 052 €</b>
F0303-055	ONYX 11	<b>2 347 €</b>

Code	Désignations	Prix
F0303-056	STARLITE	<b>724 €</b>
F0303-206	STARLITE SK	<b>724 €</b>
F0303-057	STARLITE XXL	<b>950 €</b>

Code	Désignations	Prix
F0303-042	TANZANITE 8	<b>1 690 €</b>
F0303-043	TANZANITE 9	<b>1 887 €</b>
F0303-044	TANZANITE 10	<b>2 083 €</b>

Code	Désignations	Prix
F0303-295	ZENITH 5	<b>728 €</b>
F0303-296	ZENITH 6	<b>1 037 €</b>
F0303-297	ZENITH 7	<b>1 354 €</b>
F0303-298	ZENITH 8	<b>1 717 €</b>

 Transport en sus : 168 €

# COUVERTURE À BARRES ACCESS



APF POOL DESIGN



Couverture opaque



Finition ourlet soudé + sangles anti-soulèvement



580 g/m<sup>2</sup> et 650 g/m<sup>2</sup>



Facile à installer



Surface bassin 6 X 12 m Maxi



Résiste à des vents de 90 km/h



Découpe en forme possible



## COLORIS



BLEU



VERT



AMANDE



HAVANE



SABLE



GRIS



CARBONNE



• **Longueur :** ourlets + sangles anti-soulèvement

• **Protection :** bandes anti-abrasion



• **Largeur :** sangles réglables, coloris assortis



• **Largeur :** cliquet + crochets S

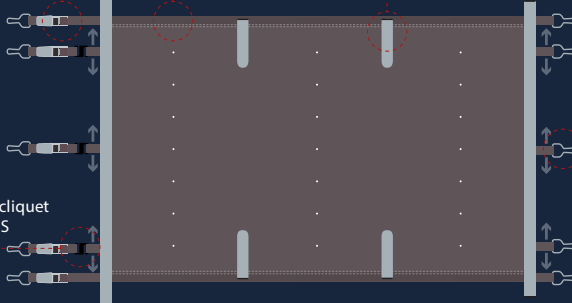

Inclus : Manivelle, Pitons et Cliquets

Code	Désignations	Prix
F0309-001	AGATE 8	<b>1 923 €</b>
F0309-002	AGATE 9	<b>2 150 €</b>
F0309-003	AGATE 10	<b>2 373 €</b>
F0309-004	AGATE 11	<b>2 601 €</b>

Code	Désignations	Prix
F0309-243	ANGELITE MINI	<b>993 €</b>
F0309-243B	ANGELITE MINI B	<b>1 093 €</b>
F0309-244	ANGELITE 4	<b>993 €</b>
F0309-244B	ANGELITE 4B	<b>1 093 €</b>
F0309-245	ANGELITE 5	<b>993 €</b>
F0309-245B	ANGELITE 5B	<b>1 093 €</b>
F0309-246	ANGELITE 6	<b>1 131 €</b>
F0309-246B	ANGELITE 6B	<b>1 232 €</b>
F0309-247	ANGELITE 7	<b>1 566 €</b>
F0309-248	ANGELITE 8	<b>1 987 €</b>
F0309-249	ANGELITE 9	<b>2 210 €</b>
F0309-240	ANGELITE 10	<b>2 432 €</b>
F0309-270	ANGELITE 10 SWIM	<b>1 893 €</b>

Code	Désignations	Prix
F0309-027	CELESTINE 4X4	<b>1 052 €</b>
F0309-028	CELESTINE 5	<b>993 €</b>
F0309-029	CELESTINE 6	<b>1 141 €</b>
F0309-030	CELESTINE 7	<b>1 497 €</b>
F0309-031	CELESTINE 8	<b>1 933 €</b>
F0309-033	CELESTINE 9	<b>2 160 €</b>
F0309-034	CELESTINE 10	<b>2 388 €</b>
F0309-032	CELESTINE 8S	<b>1 933 €</b>
F0309-213	CELESTINE 9S	<b>2 160 €</b>

Code	Désignation	Prix
F0309-232	CITY	<b>993 €</b>

Code	Désignations	Prix
F0309-208	COBALT 6	<b>1 131 €</b>
F0309-209	COBALT 7	<b>1 304 €</b>
F0309-210	COBALT 8	<b>1 685 €</b>

Code	Désignation	Prix
F0309-214	COMPACT	<b>993 €</b>

Code	Désignation	Prix
F0309-035	CORNALINE	<b>1 601 €</b>

Code	Désignation	Prix
F0309-036	CRISTAL	<b>1 487 €</b>

Code	Désignations	Prix
F0309-283	CUBIK	<b>993 €</b>
F0309-283B	CUBIK B	<b>1 093 €</b>

Code	Désignations	Prix
F0309-194	GALAXITE 6,60	<b>1 586 €</b>
F0309-195	GALAXITE 7,60	<b>1 809 €</b>
F0309-196	GALAXITE 8,60	<b>2 032 €</b>

Code	Désignations	Prix
F0309-206B	KRONO 4	<b>1 093 €</b>
F0309-208B	KRONO 6	<b>1 232 €</b>
F0309-209B	KRONO 7	<b>1 405 €</b>
F0309-210B	KRONO 8	<b>1 786 €</b>

Code	Désignations	Prix
F0309-176	KRYPTONITE 7C	<b>1 542 €</b>
F0309-177	KRYPTONITE 8C	<b>1 957 €</b>
F0309-178	KRYPTONITE 9C	<b>2 180 €</b>
F0309-179	KRYPTONITE 10C	<b>2 403 €</b>

Code	Désignations	Prix
F0309-235	LARIMAR 6,20	<b>1 364 €</b>
F0309-236	LARIMAR 7,40	<b>1 804 €</b>
F0309-192	LARIMAR 8,40	<b>2 022 €</b>
F0309-237	LARIMAR 9,40	<b>2 259 €</b>
F0309-238	LARIMAR 10,40	<b>2 487 €</b>

Code	Désignations	Prix
F0309-039	LAZULI 7	<b>1 487 €</b>
F0309-040	LAZULI 8	<b>1 685 €</b>
F0309-041	LAZULI 9	<b>1 883 €</b>

Code	Désignations	Prix
F0309-052	ONYX 7,5	<b>1 626 €</b>
F0309-053	ONYX 8,5	<b>2 051 €</b>
F0309-054	ONYX 9,5	<b>2 279 €</b>
F0309-055	ONYX 11	<b>2 620 €</b>

Code	Désignations	Prix
F0309-056	STARLITE	<b>993 €</b>
F0309-206	STARLITE SK	<b>993 €</b>
F0309-057	STARLITE XXL	<b>993 €</b>

Code	Désignations	Prix
F0309-042	TANZANITE 8	<b>1 938 €</b>
F0309-043	TANZANITE 9	<b>2 165 €</b>
F0309-044	TANZANITE 10	<b>2 393 €</b>

Code	Désignations	Prix
F0309-295	ZENITH 5	<b>993 €</b>
F0309-296	ZENITH 6	<b>1 200 €</b>
F0309-297	ZENITH 7	<b>1 566 €</b>
F0309-298	ZENITH 8	<b>1 987 €</b>

 Transport en sus : 168 €

# COUVERTURE À BARRES AUTOMATIQUE



**Système de tension automatique breveté**  
Technologie qui permet de tendre automatiquement la couverture et de la bloquer au sol.



**Ouverture / Fermeture**  
Enroulement et déroulement rapide. Fonctionnement automatique de série grâce à la télécommande sans fil infrarouge ou le smartphone selon le modèle.



**Expertise**  
Fabrication Française.



**Sécurité**  
Couverture totale du bassin avec installation sur les plages.



**Installation**  
Fonctionne sur batteries. Aucune liaison électrique. 1 seul rail pour un meilleur guidage et positionnement.



**Entretien**  
Protection du bassin contre les feuilles et débris végétaux. Très bonne isolation thermique grâce à la couche d'air entre l'eau et la toile. Couverture 4 saisons dotée d'une toile facilement nettoyable.



## COLORIS TOILE PVC



GRIS



SABLE



GRIS ANTHRACITE



GRIS CLAIR



CHOCOLAT

## PILOTAGE



Télécommande

## FONCTIONNEMENT



Chargeur



≤ 5 x 12 m  
(escalier inclus)

Code	Désignations	Prix
F0305-001	AGATE 8	<b>7 245 €</b>
F0305-002	AGATE 9	<b>7 455 €</b>
F0305-003	AGATE 10	<b>7 651 €</b>
F0305-004	AGATE 11	<b>8 143 €</b>

Code	Désignations	Prix
F0305-243	ANGELITE MINI	<b>5 850 €</b>
F0305-243B	ANGELITE MINI B	<b>6 133 €</b>
F0305-244	ANGELITE 4	<b>5 850 €</b>
F0305-244B	ANGELITE 4B	<b>6 133 €</b>
F0305-245	ANGELITE 5	<b>6 206 €</b>
F0305-245B	ANGELITE 5B	<b>6 490 €</b>
F0305-246	ANGELITE 6	<b>6 452 €</b>
F0305-246B	ANGELITE 6B	<b>6 735 €</b>
F0305-247	ANGELITE 7	<b>7 042 €</b>
F0305-248	ANGELITE 8	<b>7 435 €</b>
F0305-249	ANGELITE 9	<b>7 631 €</b>
F0305-240	ANGELITE 10	<b>8 123 €</b>
F0305-270	ANGELITE SWIM 10	<b>7 618 €</b>

Code	Désignations	Prix
F0305-027	CELESTINE 4X4	<b>6 808 €</b>
F0305-028	CELESTINE 5	<b>6 206 €</b>
F0305-029	CELESTINE 6	<b>6 452 €</b>
F0305-030	CELESTINE 7	<b>6 870 €</b>
F0305-031	CELESTINE 8	<b>7 225 €</b>
F0305-033	CELESTINE 9	<b>7 435 €</b>
F0305-034	CELESTINE 10	<b>7 631 €</b>
F0305-032	CELESTINE 8S	<b>7 225 €</b>
F0305-213	CELESTINE 9S	<b>7 435 €</b>

Code	Désignation	Prix
F0305-232	CITY	<b>6 084 €</b>

Code	Désignations	Prix
F0305-208	COBALT 6	<b>6 452 €</b>
F0305-209	COBALT 7	<b>6 649 €</b>
F0305-210	COBALT 8	<b>7 042 €</b>

Code	Désignation	Prix
F0305-214	COMPACT	<b>5 850 €</b>

Code	Désignation	Prix
F0305-035	CORNALINE	<b>7 090 €</b>

Code	Désignation	Prix
F0305-036	CRISTAL	<b>6 910 €</b>

Code	Désignations	Prix
F0305-283	CUBIK	<b>6 034 €</b>
F0305-283B	CUBIK B	<b>6 318 €</b>

Code	Désignations	Prix
F0305-194	GALAXITE 6,60	<b>6 931 €</b>
F0305-195	GALAXITE 7,60	<b>7 225 €</b>
F0305-196	GALAXITE 8,60	<b>7 435 €</b>

Code	Désignations	Prix
F0305-206B	KRONO 4	<b>6 367 €</b>
F0305-208B	KRONO 6	<b>6 735 €</b>
F0305-209B	KRONO 7	<b>6 932 €</b>
F0305-210B	KRONO 8	<b>7 325 €</b>

Code	Désignations	Prix
F0305-176	KRYPTONITE 7C	<b>7 042 €</b>
F0305-177	KRYPTONITE 8C	<b>7 435 €</b>
F0305-178	KRYPTONITE 9C	<b>7 631 €</b>
F0305-179	KRYPTONITE 10C	<b>8 123 €</b>

Code	Désignations	Prix
F0305-235	LARIMAR 6,20	<b>6 870 €</b>
F0305-236	LARIMAR 7,40	<b>7 225 €</b>
F0305-192	LARIMAR 8,40	<b>8 246 €</b>
F0305-237	LARIMAR 9,40	<b>8 356 €</b>
F0305-238	LARIMAR 10,40	<b>8 123 €</b>

Code	Désignation	Prix
F0305-051	NACRE	<b>6 734 €</b>

Code	Désignations	Prix
F0305-052	ONYX 7,5	<b>7 265 €</b>
F0305-053	ONYX 8,5	<b>8 285 €</b>
F0305-054	ONYX 9,5	<b>8 395 €</b>
F0305-055	ONYX 11	<b>8 518 €</b>

Code	Désignations	Prix
F0305-056	STARLITE	<b>6 084 €</b>
F0305-206	STARLITE SK	<b>6 084 €</b>
F0305-057	STARLITE XXL	<b>6 562 €</b>

Code	Désignations	Prix
F0305-042	TANZANITE 8	<b>7 884 €</b>
F0305-043	TANZANITE 9	<b>8 266 €</b>
F0305-044	TANZANITE 10	<b>8 376 €</b>

Code	Désignations	Prix
F0305-295	ZENITH 5	<b>6 084 €</b>
F0305-296	ZENITH 6	<b>6 649 €</b>
F0305-297	ZENITH 7	<b>7 042 €</b>
F0305-298	ZENITH 8	<b>7 435 €</b>

 Transport en sus : 168 €

# VOLET ROULANT HORS SOL OU IMMERGÉ

🔧 **Utilisation :** Utilisation : pour les piscines modernes, usage fréquent.

👍 **Avantages :**

- Conforme à la norme sécurité NF P90-308.
- Esthétique et discret.
- Limite l'évaporation et conserve la chaleur
- Fonctionnement manuel ou motorisé
- Possibilité d'alimentation autonome (solaire)
- Confort d'utilisation inégalé

👎 **Inconvénient :** plus coûteux à l'achat qu'une bâche à barres.

MODELE	PROTECT	AC150	MOON	POOL SWIFT	COVER'IN	PROTECT'IN	ROLL ENERGY
Marque	ABRIBLUE	MAYTRONICS	DEL PISCINE	APF	MAYTRONICS	ABRIBLUE	DEL PISCINE
Code	F0406-xxx	F0407-xxx	F0401-xxx	F0408-xxx	F0503-xxx	F0505-xxx	F0501-xxx
Type de volet	Hors Sol	Hors Sol	Hors Sol	Hors Sol	Immergé	Immergé	Immergé
Alimentation	Filaire	Batterie rechargeable	Filaire ou Solaire	Mécanique – Option batterie	Filaire	Filaire	Filaire
Moteur (12V ou 24V)	24V	24V	12 V	12 V	24V	24 V	24 V
Couple Nm	80 Nm	80 Nm	35 Nm	50n Nm – 70 Nm	150 Nm	120 Nm	250 Nm
FDC elec ou meca	Mécanique	Mécanique	Mécanique	Pas de FDC	Électronique	Électronique	Électronique
Diametre axe (mm)	150	140	126	130-6x3 et 160-8x4	140	200	140
Matériaux axe	Alu anodisé	Alu	Alu anodisé	Alu anodisé	Alu	Composites NonCo	Alu anodisé
Lame largeur	83 mm	72mm	84 mm	71 mm	72mm	83 mm	84 mm
Batterie	-	Oui	Non	Option Lithium 12V	Non	-	Non
Bluetooth	Option	Oui en option	Non	Non	Oui en option	Série	Non
Dimension maxi	4,5 x 10	5 x 12	5 x 13,5	8 x 4	Avec Coffre type C 4x1.3	Coffre C uniquement	8 x 15
Asservissement électrolyseur	Oui	Oui en option	Oui	Non	Oui	Oui	Oui
Garantie Axe	3 ans	3 ans	Oui	3ans	3 ans	15 ans	2 ans
Garantie Moteur	2 ans	3 ans	2 ans	2ans	3 ans	3 ans	5 ans
Garantie générale	3 ans	3 ans	3 ans	2ans	3 ans	3 ans	2 ans





# COUVERTURE AUTOMATIQUE HORS-SOL PROTECT



## COLORIS



Blanc



Bleu



Gris Clair



Sable



## Options

**PILOTAGE DU VOILET PAR SMARTPHONE**  
grâce à une application dédiée avec guide de prise en main.



### FINITION FORME POUR ANGLE ET ESCALIER

La découpe des lames et des bouchons d'étanchéité est ajustée pour permettre au tablier d'accompagner la forme du bassin et de l'escalier.

## À SAVOIR !

- Les côtes du tablier doivent être prises au niveau de l'eau tous les mètres.
- Incompatible gamme : Starlite, Starlite XXL, Célestine 4X4 et Compact.
- Inclus : contact sec permettant de diminuer la production d'électrolyse lorsque le volet est fermé.
- Nous ne préconisons pas de volet hors sol sur les piscines avec bloc.
- Il est recommandé d'installer un régulateur de niveau et un trop plein sur votre piscine.
- Découpe équerre

Code	Désignations	Prix
F0406-001	AGATE 8	<b>3 850 €</b>
F0406-002	AGATE 9	<b>4 090 €</b>
F0406-003	AGATE 10	<b>4 321 €</b>
F0406-004	AGATE 11	<b>4 554 €</b>

Code	Désignations	Prix
F0406-245	ANGELITE 5	<b>2 748 €</b>
F0406-246	ANGELITE 6	<b>2 924 €</b>
F0406-247	ANGELITE 7	<b>3 363 €</b>
F0406-248	ANGELITE 8	<b>3 896 €</b>
F0406-249	ANGELITE 9	<b>4 113 €</b>
F0406-240	ANGELITE 10	<b>4 400 €</b>
F0406-270	ANGELITE 10 SWIM	<b>3 974 €</b>

Code	Désignations	Prix
F0406-028	CELESTINE 5	<b>2 748 €</b>
F0406-029	CELESTINE 6	<b>2 924 €</b>
F0406-030	CELESTINE 7	<b>3 140 €</b>
F0406-031	CELESTINE 8	<b>3 878 €</b>
F0406-033	CELESTINE 9	<b>4 111 €</b>
F0406-034	CELESTINE 10	<b>4 342 €</b>
F0406-032	CELESTINE 8S	<b>3 878 €</b>
F0406-213	CELESTINE 9S	<b>4 249 €</b>

Code	Désignation	Prix
F0406-232	CITY	<b>2 748 €</b>

Code	Désignations	Prix
F0406-208	COBALT 6	<b>2 924 €</b>
F0406-209	COBALT 7	<b>3 098 €</b>
F0406-210	COBALT 8	<b>3 458 €</b>

Code	Désignation	Prix
F0406-283	CUBIK	<b>3 098 €</b>

Code	Désignations	Prix
F0406-194	GALAXITE 6,60	<b>3 489 €</b>
F0406-195	GALAXITE 7,60	<b>3 701 €</b>
F0406-196	GALAXITE 8,60	<b>3 920 €</b>

Code	Désignations	Prix
F0406-176	KRYPTONITE 7C	<b>3 363 €</b>
F0406-177	KRYPTONITE 8C	<b>3 896 €</b>
F0406-178	KRYPTONITE 9C	<b>4 113 €</b>
F0406-179	KRYPTONITE 10C	<b>4 327 €</b>

Code	Désignations	Prix
F0406-235	LARIMAR 6,20	<b>5 576 €</b>
F0406-236	LARIMAR 7,40	<b>6 087 €</b>
F0406-192	LARIMAR 8,40	<b>6 345 €</b>
F0406-237	LARIMAR 9,40	<b>6 603 €</b>
F0406-238	LARIMAR 10,40	<b>6 860 €</b>

. Wing System  
. Axe côté skimmer

Code	Désignation	Prix
F0406-206	STARLITE SK	<b>2 678 €</b>

Code	Désignations	Prix
F0406-042	TANZANITE 8	<b>3 850 €</b>
F0406-043	TANZANITE 9	<b>4 090 €</b>
F0406-044	TANZANITE 10	<b>4 321 €</b>

. Wing System  
. Axe côté skimmer

Code	Désignations	Prix
F0406-295	ZENITH 5	<b>3 002 €</b>
F0406-296	ZENITH 6	<b>3 321 €</b>
F0406-297	ZENITH 7	<b>3 739 €</b>
F0406-298	ZENITH 8	<b>4 367 €</b>

Code	Désignations	Prix
F0600-007	Option Smartphone	<b>226 €</b>
Q0500-003	Plus value lames couleurs	<b>500 €</b>

 Transport en sus : 500 €

# COUVERTURE HORS-SOL SUR BATTERIE AIR COVER 150



## TABLIER

3 coloris au choix



Blanc Sable Gris



## DESIGN ET PERSONNALISATION



Blanc Gris Anthracite Sable

## OPTIONS



### COLLIER DE PERSONNALISATION

Coloris au choix

- Métalisé bleu cobalt
- Métalisé gris chromé
- Métalisé bronze cuivré
- Métalisé noir nickel



AMBIANCE LUMINEUSE  
(avec télécommande  
si pas d'application)

## À SAVOIR !

- Les côtes du tablier doivent être prises au niveau de l'eau tous les mètres.  
ATTENTION : bien respecter les préconisations du bon de commande fournisseur.
- Incompatible gamme : Starlite, Starlite XXL, Célestine 4x4 et Compact
- Nous ne préconisons pas de volet hors sol sur les piscines avec bloc.
- Il est recommandé d'installer un régulateur de niveau et un trop plein sur votre piscine.
- Découpe équerre



### VOLET ALIMENTÉ PAR BATTERIE AU LITHIUM

- Capacité 10Ah (vs batteries plomb standards à 7Ah)
- Temps de charge : 3 heures
- Étanche IP67

Code	Désignations	Prix
F0407-001	AGATE 8	<b>5 605 €</b>
F0407-002	AGATE 9	<b>5 943 €</b>
F0407-003	AGATE 10	<b>6 282 €</b>
F0407-004	AGATE 11	<b>6 620 €</b>

Code	Désignations	Prix
F0407-245	ANGELITE 5	<b>4 062 €</b>
F0407-246	ANGELITE 6	<b>4 150 €</b>
F0407-247	ANGELITE 7	<b>4 594 €</b>
F0407-248	ANGELITE 8	<b>5 043 €</b>
F0407-249	ANGELITE 9	<b>5 257 €</b>
F0407-240	ANGELITE 10	<b>5 588 €</b>
F0407-270	ANGELITE SWIM 10	<b>4 894 €</b>

Code	Désignations	Prix
F0407-028	CELESTINE 5	<b>4 064 €</b>
F0407-029	CELESTINE 6	<b>4 146 €</b>
F0407-030	CELESTINE 7	<b>4 400 €</b>
F0407-031	CELESTINE 8	<b>5 096 €</b>
F0407-033	CELESTINE 9	<b>5 434 €</b>
F0407-034	CELESTINE 10	<b>5 773 €</b>
F0407-032	CELESTINE 8S	<b>5 096 €</b>
F0407-213	CELESTINE 9S	<b>5 434 €</b>

Code	Désignation	Prix
F0407-232	CITY	<b>3 968 €</b>

Code	Désignations	Prix
F0407-208	COBALT 6	<b>4 150 €</b>
F0407-209	COBALT 7	<b>4 376 €</b>
F0407-210	COBALT 8	<b>4 743 €</b>

Code	Désignation	Prix
F0407-283	CUBIK	<b>3 987 €</b>

Code	Désignations	Prix
F0407-194	GALAXITE 6,60	<b>4 664 €</b>
F0407-195	GALAXITE 7,60	<b>4 813 €</b>
F0407-196	GALAXITE 8,60	<b>5 106 €</b>

Code	Désignations	Prix
F0407-176	KRYPTONITE 7C	<b>4 570 €</b>
F0407-177	KRYPTONITE 8C	<b>5 014 €</b>
F0407-178	KRYPTONITE 9C	<b>5 228 €</b>
F0407-179	KRYPTONITE 10C	<b>5 559 €</b>

Code	Désignations	Prix
F0407-235	LARIMAR 6,20	<b>4 318 €</b>
F0407-236	LARIMAR 7,40	<b>4 618 €</b>
F0407-192	LARIMAR 8,40	<b>5 362 €</b>
F0407-237	LARIMAR 9,40	<b>5 115 €</b>
F0407-238	LARIMAR 10,40	<b>5 362 €</b>

Axe côté plage

Code	Désignation	Prix
F0407-206	STARLITE SK	<b>3 968 €</b>

Code	Désignations	Prix
F0407-042	TANZANITE 8	<b>5 708 €</b>
F0407-043	TANZANITE 9	<b>6 046 €</b>
F0407-044	TANZANITE 10	<b>6 385 €</b>

Code	Désignations	Prix
F0407-295	ZENITH 5	<b>3 968 €</b>
F0407-296	ZENITH 6	<b>4 244 €</b>
F0407-297	ZENITH 7	<b>4 594 €</b>
F0407-298	ZENITH 8	<b>5 043 €</b>

Code	Désignations	Prix
F0600-010	Option Ambiance Lumineuse AC150	<b>406 €</b>
F0600-012	Option Collier personnalisation AC150	<b>180 €</b>
Q0500-003	Plus value lames couleurs	<b>500 €</b>

 Transport en sus : 500 €

# COUVERTURE HORS-SOL MOON



Bornes grises

Bleu Corail Violet Vert anis Noir



Bornes blanches

Couleur de la borne et des disques à la demande.

## Options

### TÉLÉCOMMANDE SANS FIL



- Remplace le bouton à clef.
- Communication sans fil numérique.
- Facile à poser sans passage de câble.
- Intérieur ou extérieur.
- Verrouillage par code.
- Livré pré-appairé.



## À SAVOIR !

- Les côtes du tablier doivent être prises au niveau de l'eau tous les mètres.
- ATTENTION : bien respecter les préconisations du bon de commande fournisseur.
- Côtes entre bornes : ajouter 5 cm de chaque côtés.
- Les côtes entre les bornes doivent être prises au niveau de la margelle.
- Incompatible gamme Krono, Starlite, Starlite XXL, Célestine 4x4 et Compact.
- Nous ne préconisons pas de volet hors sol sur les piscines avec bloc.
- Inclus : contact sec permettant de diminuer la production d'électrolyse lorsque le volet est fermé.
- Si skimmer en saillie : 1,5 cm.
- Pushlock et fixations à cheviller.
- Il est recommandé d'installer un régulateur de niveau et un trop plein sur votre piscine.
- Découpe équerre

Code	Désignations	Prix
F0401-001	AGATE 8	<b>6 008 €</b>
F0401-002	AGATE 9	<b>6 284 €</b>
F0401-003	AGATE 10	<b>6 559 €</b>
F0401-004	AGATE 11	<b>6 834 €</b>

Code	Désignations	Prix
F0401-245	ANGELITE 5	<b>4 129 €</b>
F0401-246	ANGELITE 6	<b>4 338 €</b>
F0401-247	ANGELITE 7	<b>5 066 €</b>
F0401-248	ANGELITE 8	<b>5 659 €</b>
F0401-249	ANGELITE 9	<b>5 934 €</b>
F0401-240	ANGELITE 10	<b>6 209 €</b>
F0401-270	ANGELITE 10 SWIM	<b>5 262 €</b>

Code	Désignations	Prix
F0401-028	CELESTINE 5	<b>4 129 €</b>
F0401-029	CELESTINE 6	<b>4 338 €</b>
F0401-030	CELESTINE 7	<b>4 978 €</b>
F0401-031	CELESTINE 8	<b>5 792 €</b>
F0401-033	CELESTINE 9	<b>6 129 €</b>
F0401-034	CELESTINE 10	<b>6 436 €</b>
F0401-032	CELESTINE 8S	<b>5 823 €</b>
F0401-213	CELESTINE 9S	<b>6 099 €</b>

Code	Désignations	Prix
F0401-208	COBALT 6	<b>4 338 €</b>
F0401-209	COBALT 7	<b>4 547 €</b>
F0401-210	COBALT 8	<b>5 203 €</b>

Code	Désignation	Prix
F0401-283	CUBIK	<b>3 762 €</b>

Code	Désignations	Prix
F0401-194	GALAXITE 6,60	<b>5 157 €</b>
F0401-195	GALAXITE 7,60	<b>5 433 €</b>
F0401-196	GALAXITE 8,60	<b>5 708 €</b>

Code	Désignations	Prix
F0401-176	KRYPTONITE 7C	<b>4 978 €</b>
F0401-177	KRYPTONITE 8C	<b>5 612 €</b>
F0401-178	KRYPTONITE 9C	<b>5 895 €</b>
F0401-179	KRYPTONITE 10C	<b>6 165 €</b>

Code	Désignation	Prix
F0401-206	STARLITE SK	<b>3 758 €</b>

Code	Désignations	Prix
F0401-042	TANZANITE 8	<b>6 275 €</b>
F0401-043	TANZANITE 9	<b>6 581 €</b>
F0401-044	TANZANITE 10	<b>6 888 €</b>

Code	Désignations	Prix
F0401-295	ZENITH 5	<b>3 817 €</b>
F0401-296	ZENITH 6	<b>4 426 €</b>
F0401-297	ZENITH 7	<b>5 066 €</b>
F0401-298	ZENITH 8	<b>5 659 €</b>

Code	Désignation	Prix
Q0500-003	Plus value lames couleurs	<b>500 €</b>

# COUVERTURE AUTOMATIQUE HORS-SOL POOL SWIFT



APF|POOL  
DESIGN



## CARACTÉRISTIQUES

- La couverture Pool Swift manuelle devient motorisée grâce au boîtier IBOX (en option)
- En option : Batterie lithium long-life 12 V
- Mécanisme d'enroulement : Sans fin de course
- Moteur : 12 V
- Dimensions maxi bassin : 8 x 4 m
- Fixations de sécurité : Pontets sur paroi (par défaut) ou sur arase
- Support de charge : Branchez le support de charge sur une prise électrique. Il suffit de 3 heures seulement pour que la batterie du boîtier soit pleinement rechargée.



## À SAVOIR !

- . Il est recommandé d'installer un régulateur de niveau et un trop plein sur votre piscine.
- . Découpe équerre

## COLORIS DES LAMES



Blanc

Sable

Gris clair

Gris moyen

Bleu



DE SÉRIE



EN OPTION

Code	Désignations	Prix
F0408-245	ANGELITE 5	<b>2 211 €</b>
F0408-246	ANGELITE 6	<b>2 387 €</b>
F0408-247	ANGELITE 7	<b>2 841 €</b>
F0408-248	ANGELITE 8	<b>3 229 €</b>

Code	Désignations	Prix
F0408-028	CELESTINE 5	<b>2 211 €</b>
F0408-029	CELESTINE 6	<b>2 461 €</b>
F0408-030	CELESTINE 7	<b>2 747 €</b>

Code	Désignation	Prix
F0408-232	CITY	<b>2 099 €</b>

Code	Désignations	Prix
F0408-208	COBALT 6	<b>2 387 €</b>
F0408-209	COBALT 7	<b>2 637 €</b>
F0408-210	COBALT 8	<b>2 936 €</b>

Code	Désignation	Prix
F0408-283	CUBIK	<b>1 990 €</b>

Code	Désignations	Prix
F0408-194	GALAXITE 6,60	<b>2 927 €</b>
F0408-195	GALAXITE 7,60	<b>3 128 €</b>
F0408-196	GALAXITE 8,60	<b>3 330 €</b>

Code	Désignations	Prix
F0408-176	KRYPTONITE 7C	<b>2 841 €</b>
F0408-177	KRYPTONITE 8C	<b>3 229 €</b>

Code	Désignation	Prix
F0408-206	STARLITE SK	<b>2 015 €</b>

Code	Désignations	Prix
F0408-295	ZENITH 5	<b>2 099 €</b>
F0408-296	ZENITH 6	<b>2 549 €</b>
F0408-297	ZENITH 7	<b>2 841 €</b>
F0408-298	ZENITH 8	<b>3 128 €</b>

Code	Désignations	Prix
Q0500-003	Plus value lames couleurs	<b>500 €</b>
F0408-MOT	OPTION POOLSWIFT Motorisé IBOX (moteur+batterie)	<b>469 €</b>

# COUVERTURE IMMERGÉE COVER'IN



Principe du volet  
**COVER'IN**

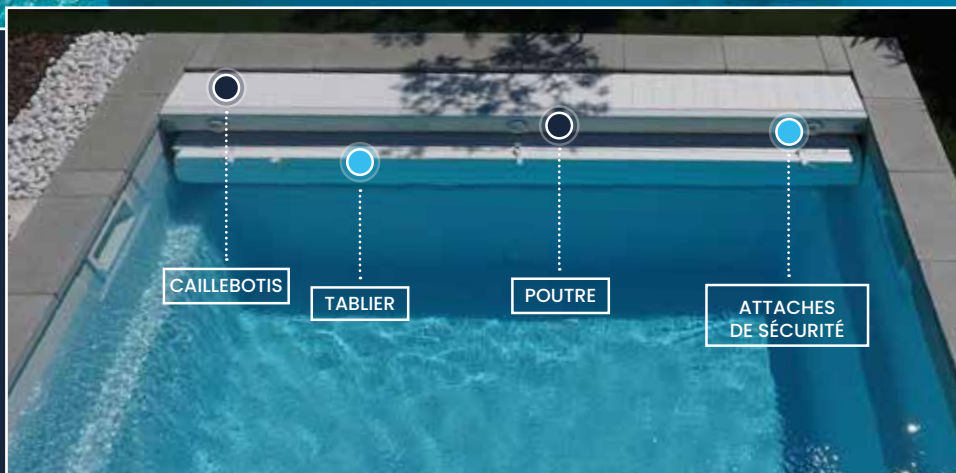
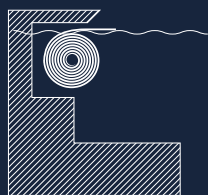

## POUTRE

3 coloris au choix



## CAILLEBOTIS

PVC



MIX PVC  
Bois composite



Bois exotique



## TABLIER

3 coloris au choix



## ATTACHES DE SÉCURITÉ

3 coloris au choix



## À SAVOIR !

- La poutrelle standard (h=10cm) n'est pas réglable en hauteur. Elle est prévue pour des margelles de 5 cm d'épaisseur.
- Si margelles de 3 cm, demander une poutrelle de 8 cm de haut
- Inclus : contact sec permettant de diminuer la production d'électrolyse lorsque le volet est fermé.
- Compatible uniquement avec piscine coffre C
- Il est recommandé d'installer un régulateur de niveau et un trop plein sur votre piscine.
- Découpe équerre

Code	Désignations	Prix
F0503-247	ANGELITE 7	<b>7 088 €</b>
F0503-248	ANGELITE 8	<b>7 159 €</b>
F0503-249	ANGELITE 9	<b>7 391 €</b>
F0503-240	ANGELITE 10	<b>7 648 €</b>
F0503-270	ANGELITE 10 SWIM	<b>7 498 €</b>

Code	Désignation	Prix
F0503-232	CITY	<b>6 260 €</b>

Code	Désignations	Prix
F0503-194	GALAXITE 6,60	<b>7 159 €</b>
F0503-195	GALAXITE 7,60	<b>7 159 €</b>
F0503-196	GALAXITE 8,60	<b>7 288 €</b>

Code	Désignations	Prix
F0503-176	KRYPTONITE 7C	<b>7 088 €</b>
F0503-177	KRYPTONITE 8C	<b>7 159 €</b>
F0503-178	KRYPTONITE 9C	<b>7 365 €</b>
F0503-179	KRYPTONITE 10C	<b>7 622 €</b>

Code	Désignations	Prix
F0503-295	ZENITH 5	<b>6 626 €</b>
F0503-296	ZENITH 6	<b>7 034 €</b>
F0503-297	ZENITH 7	<b>7 088 €</b>
F0503-298	ZENITH 8	<b>7 159 €</b>

Code	Désignations	Prix
Q0500-004	PLUS VALUE CAILLEBOTIS Composites	<b>128 €</b>
Q0500-005	PLUS VALUE CAILLEBOTIS bois exotique	<b>931 €</b>
Q0500-003	Plus value lames couleurs	<b>500 €</b>

 Transport en sus : 500 €



# COUVERTURE IMMERGÉE PROTECT'IN



## TABLIER

4 coloris au choix

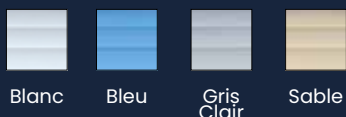

## POUTRE

3 coloris au choix

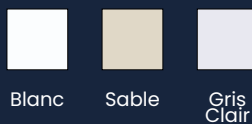

## ATTACHES DE SÉCURITÉ JUSTLOCK

4 coloris au choix

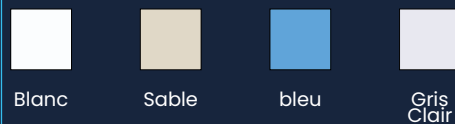

DÉGRESSIFS



## CAILLEBOTIS

PVC



COMPOSITE



## INCLUS

PILOTAGE DU VOILET PAR SMARTPHONE grâce à une application dédiée avec guide de prise en main.



## À SAVOIR !

- La poutrelle standard (h=8 cm) n'est pas réglable en hauteur. Elle est prévue pour des margelles de 3 cm d'épaisseur.
- Inclus : contact sec permettant de diminuer la production d'électrolyse lorsque le volet est fermé.
- Compatible uniquement avec piscine coffre C.
- Il est recommandé d'installer un régulateur de niveau et un trop plein sur votre piscine.
- Découpe équerre

Code	Désignations	Prix
F0505-247	ANGELITE 7	<b>6 845 €</b>
F0505-248	ANGELITE 8	<b>7 254 €</b>
F0505-249	ANGELITE 9	<b>7 443 €</b>
F0505-240	ANGELITE 10	<b>7 632 €</b>
F0505-270	ANGELITE 10 SWIM	<b>7 034 €</b>

Code	Désignation	Prix
F0505-232	CITY	<b>5 900 €</b>

Code	Désignations	Prix
F0505-194	GALAXITE 6,60	<b>7 128 €</b>
F0505-195	GALAXITE 7,60	<b>7 128 €</b>
F0505-196	GALAXITE 8,60	<b>7 296 €</b>

Code	Désignations	Prix
F0505-176	KRYPTONITE 7C	<b>6 845 €</b>
F0505-177	KRYPTONITE 8C	<b>7 233 €</b>
F0505-178	KRYPTONITE 9C	<b>7 412 €</b>
F0505-179	KRYPTONITE 10C	<b>7 590 €</b>

Code	Désignations	Prix
F0505-295	ZENITH 5	<b>6 204 €</b>
F0505-296	ZENITH 6	<b>6 593 €</b>
F0505-297	ZENITH 7	<b>6 845 €</b>
F0505-298	ZENITH 8	<b>7 254 €</b>

Code	Désignations	Prix
Q0500-004	PLUS VALUE CAILLEBOTIS Composites	<b>128 €</b>
Q0500-005	PLUS VALUE CAILLEBOTIS bois exotique	<b>931 €</b>
Q0500-003	Plus value lames couleurs	<b>500 €</b>

 Transport en sus : 500 €



# COUVERTURE IMMERGÉE ROLL ENERGY



## Options

### TÉLÉCOMMANDE SANS FIL

- Remplace le bouton à clef.
- Communication sans fil numérique.
- Facile à poser sans passage de câble.
- Intérieur ou extérieur.
- Verrouillage par code.
- Livré pré-appairé.



## À SAVOIR !

- Les côtes du tablier doivent être prises au niveau de l'eau tous les mètres.
- Régulateur de niveau fortement recommandé
- Inclus : contact sec permettant de diminuer la production d'électrolyse lorsque le volet est fermé.
- Il est recommandé d'installer un régulateur de niveau et un trop plein sur votre piscine.
- Découpe équerre

Code	Désignations	Prix
F0501-001	AGATE 8	<b>14 672 €</b>
F0501-002	AGATE 9	<b>14 979 €</b>
F0501-003	AGATE 10	<b>15 285 €</b>
F0501-004	AGATE 11	<b>15 592 €</b>

Code	Désignations	Prix
F0501-031	CELESTINE 8	<b>14 297 €</b>
F0501-033	CELESTINE 9	<b>14 603 €</b>
F0501-034	CELESTINE 10	<b>14 910 €</b>

Code	Désignation	Prix
Q0500-003	Plus value lames couleurs	<b>500 €</b>

 Transport en sus : 500 €





# O'DÔME



## ABRIS TÉLESCOPIQUES ULTRA BAS



Coulisse à droite et à gauche



Eau plus chaude



### CARACTÉRISTIQUES

- Réchauffe l'air et l'eau entre 6° et 8°
- Évite la déperdition de la chaleur
- Protège du froid et du gel
- Sécurité : verrouillage à clé
- Ouverture facile
- Rail de guidage latéral
- Propreté : évite les intrusions grâce aux petits balais à fleur avec le sol

- Structure aluminium thermo laqué RAL 7016.
- Polycarbonate 8 mm double paroi traitée anti U.V.
- Plaques 3 mm et 1,5 mm traités anti U.V. double face pour les parties latérales.
- Bavettes sur le fond et la façade.

Code	Désignations	Prix
F0701-001	4,3 x 3,8 m	6 162 €
F0701-002	4,3 x 4,8 m	6 626 €
F0701-003	4,3 x 5,8 m	6 905 €
F0701-004	6,35 x 3,8 m	8 871 €
F0701-005	6,35 x 4,8 m	9 349 €
F0701-006	6,35 x 5,8 m	9 789 €
F0701-007	8,4 x 3,8 m	11 582 €
F0701-008	8,4 x 4,8 m	12 074 €
F0701-009	8,4 x 5,8 m	12 671 €
F0701-010	10,45 x 3,8 m	14 492 €

Code	Désignations	Prix
F0701-011	10,45 x 4,8 m	14 797 €
F0701-012	10,45 x 5,2 m	15 104 €
F0701-013	10,45 x 5,8 m	15 395 €
F0701-014	12,5 x 3,8 m	17 359 €
F0701-015	12,5 x 4,8 m	17 691 €
F0701-016	12,5 x 5,2 m	18 024 €
F0701-017	12,5 x 5,8 m	18 277 €
F0701-018	14,55 x 4,8 m	20 333 €
F0701-019	14,55 x 5,2 m	20 598 €
F0701-020	14,55 x 5,7 m	20 833 €

Code	Options compatibles pour Abris Bas et Ultra Bas	Prix
F0799-001	Rail supplémentaire - prix / module	265 €
F0799-002	Trappe d'accès	817 €
F0799-003	Remplissage pignon cristal	132 €
F0799-004	Pignon démontable	334 €
F0799-005	Passe margelle	404 €
F0799-006	Plaque teinté gris mat - prix/module	253 €
F0799-007	Canne de manipulation	122 €
F0799-008	Scellement chimique	122 €

Transport en sus : 540 €

F0799-009 Prestation de pose ABRIS par ABRISUD 900 €



# O'DÔME

## ABRIS TÉLESCOPIQUES BAS



Nager dessous



Coulisse à droite et à gauche



Eau plus chaude



### CARACTÉRISTIQUES

- Réchauffe l'air et l'eau entre 6° et 8°
- Évite la déperdition de la chaleur
- Protège du froid et du gel
- Sécurité : verrouillage à clé
- Ouverture facile
- Rail de guidage latéral
- Propreté : évite les intrusions grâce aux petits balais à fleur avec le sol

- Structure aluminium thermo laqué RAL 7016.
- Polycarbonate 8 mm double paroi traitée anti U.V.
- Plaques 3 mm et 1,5 mm traités anti U.V. double face pour les parties latérales.
- Bavettes sur le fond et la façade.
- Double ouverture

Code	Désignations	Prix
F0702-001	4,3 x 3,8 m	<b>6 552 €</b>
F0702-002	4,3 x 4,8 m	<b>6 998 €</b>
F0702-003	4,3 x 5,8 m	<b>7 267 €</b>
F0702-004	6,35 x 3,8 m	<b>9 612 €</b>
F0702-005	6,35 x 4,8 m	<b>10 072 €</b>
F0702-006	6,35 x 5,8 m	<b>10 494 €</b>
F0702-007	8,4 x 3,8 m	<b>12 673 €</b>
F0702-008	8,4 x 4,8 m	<b>13 146 €</b>
F0702-009	8,4 x 5,8 m	<b>13 719 €</b>
F0702-010	10,45 x 3,8 m	<b>15 924 €</b>

Code	Désignations	Prix
F0702-011	10,45 x 4,8 m	<b>16 219 €</b>
F0702-012	10,45 x 5,2 m	<b>16 512 €</b>
F0702-013	10,45 x 5,8 m	<b>16 793 €</b>
F0702-014	12,5 x 3,8 m	<b>19 116 €</b>
F0702-015	12,5 x 4,8 m	<b>19 434 €</b>
F0702-016	12,5 x 5,2 m	<b>19 755 €</b>
F0702-017	12,5 x 5,8 m	<b>19 996 €</b>
F0702-018	14,55 x 4,8 m	<b>22 522 €</b>
F0702-019	14,55 x 5,2 m	<b>22 839 €</b>
F0702-020	14,55 x 5,7 m	<b>23 082 €</b>

Code	Options compatibles pour Abris Bas et Ultra Bas	Prix
F0799-001	Rail supplémentaire - prix / module	<b>265 €</b>
F0799-002	Trappe d'accès	<b>817 €</b>
F0799-003	Remplissage pignon cristal	<b>132 €</b>
F0799-004	Pignon démontable	<b>334 €</b>
F0799-005	Passe margelle	<b>404 €</b>
F0799-006	Plaqué teinté gris mat - prix/module	<b>253 €</b>
F0799-007	Canne de manipulation	<b>122 €</b>
F0799-008	Scellement chimique	<b>122 €</b>

Transport en sus : 540 €

F0799-009 Prestation de pose ABRIS par ABRISUD **900 €**



## LES COUVERTURES À BULLES

✂ **Utilisation :** pour les beaux jours, surtout quand la piscine est utilisée.

👍 **Avantages :**

- Chauffe naturellement l'eau grâce au soleil.
- Réduit l'évaporation de l'eau jusqu'à 95%
- Léger et facile à utiliser au moyen d'un enrouleur.

⚠ **Inconvénient :** non sécuritaire (ne supporte pas le poids d'un enfant) – NON COMPATIBLE AVEC UNE ALARME

MODÈLE	ES'ONE Solo	QUATRO 400	Sol+Guard 500	Geobubble Energy Guard
Marque	ALBON	ALBON	APF	ALBON
Code	F0103-xxx	F0102-xxx	F0105-xxx	F0104-xxx
Couleur	Bleue	Bleue	Bleue transparent	Anthracite
Finition bordée	1 Côté	4 Côtés	4 Côtés	4 Côtés
Forme de la Bulle	Ronde	Ronde	Ronde	Cacahuète
Épaisseur (micron)	400	400	500	500
Matière	PEBD	PEBD	PEBD	PEBD
Pouvoir Chauffant	++	++	+++	++++
Résistance	++	+++	+++	++++
Réduction photosynthèse	++	++	+	++++
Garantie	2 ans dégressifs	2 ans dégressifs	5 ans	6 ans





# COUVERTURE À BULLES



Réduction de la photosynthèse



Pouvoir chauffant



Diminution de l'évaporation



Couverture bassin



Limitation de la déperdition de température



Résistance & épaisseur



DÉGRESSIFS

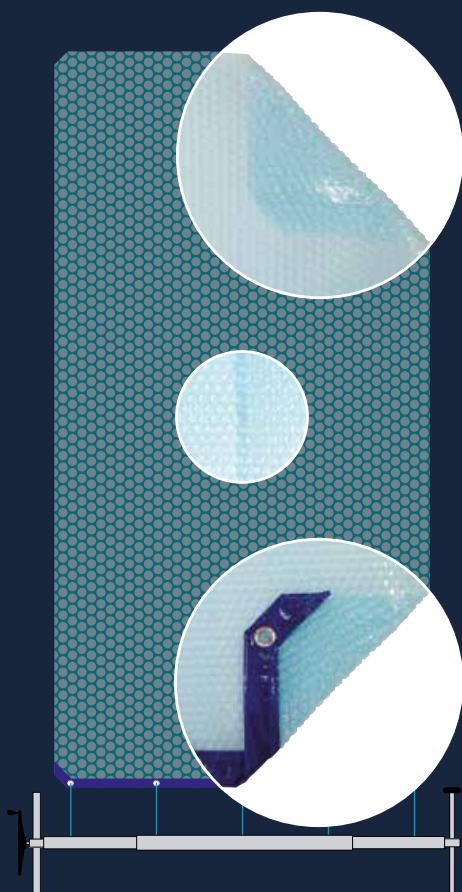

Code	Désignations	Prix
F0103-001	AGATE 8	192 €
F0103-002	AGATE 9	216 €
F0103-003	AGATE 10	239 €
F0103-004	AGATE 11	263 €

Code	Désignations	Prix
F0103-243	ANGELITE MINI	61 €
F0103-243B	ANGELITE MINI B	93 €
F0103-244	ANGELITE 4	61 €
F0103-244B	ANGELITE 4B	93 €
F0103-245	ANGELITE 5	90 €
F0103-245B	ANGELITE 5B	122 €
F0103-246	ANGELITE 6	108 €
F0103-246B	ANGELITE 6B	140 €
F0103-247	ANGELITE 7	154 €
F0103-248	ANGELITE 8	198 €
F0103-249	ANGELITE 9	222 €
F0103-240	ANGELITE 10	245 €
F0103-270	ANGELITE 10 SWIM	184 €

Code	Désignations	Prix
F0103-027	CELESTINE 4X4	101 €
F0103-028	CELESTINE 5	91 €
F0103-029	CELESTINE 6	109 €
F0103-030	CELESTINE 7	147 €
F0103-031	CELESTINE 8	193 €
F0103-033	CELESTINE 9	217 €
F0103-034	CELESTINE 10	241 €
F0103-032	CELESTINE 8S	193 €
F0103-213	CELESTINE 9S	217 €

Code	Désignation	Prix
F0103-232	CITY	61 €

Code	Désignations	Prix
F0103-208	COBALT 6	108 €
F0103-209	COBALT 7	125 €
F0103-210	COBALT 8	166 €

Code	Désignation	Prix
F0103-214	COMPACT	61 €

Code	Désignation	Prix
F0103-035	CORNALINE	229 €

Code	Désignation	Prix
F0103-036	CRISTAL	146 €

Code	Désignations	Prix
F0103-283	CUBIK	66 €
F0103-283B	CUBIK B	98 €

Code	Désignations	Prix
F0103-194	GALAXITE 6,60	157 €
F0103-195	GALAXITE 7,60	180 €
F0103-196	GALAXITE 8,60	203 €

Code	Désignations	Prix
F0103-206B	KRONO 4	93 €
F0103-208B	KRONO 6	140 €
F0103-209B	KRONO 7	157 €
F0103-210B	KRONO 8	198 €

Code	Désignations	Prix
F0103-176	KRYPTONITE 7C	151 €
F0103-177	KRYPTONITE 8C	196 €
F0103-178	KRYPTONITE 9C	219 €
F0103-179	KRYPTONITE 10C	242 €

Code	Désignations	Prix
F0103-235	LARIMAR 6,20	122 €
F0103-236	LARIMAR 7,40	166 €
F0103-192	LARIMAR 8,40	186 €
F0103-237	LARIMAR 9,40	207 €
F0103-238	LARIMAR 10,40	227 €

Code	Désignation	Prix
F0103-051	NACRE	104 €

Code	Désignations	Prix
F0103-052	ONYX 7,5	160 €
F0103-053	ONYX 8,5	206 €
F0103-054	ONYX 9,5	230 €
F0103-055	ONYX 11	265 €

Code	Désignations	Prix
F0103-056	STARLITE	61 €
F0103-206	STARLITE SK	61 €
F0103-057	STARLITE XXL	86 €

Code	Désignations	Prix
F0103-042	TANZANITE 8	194 €
F0103-043	TANZANITE 9	218 €
F0103-044	TANZANITE 10	241 €

Code	Désignations	Prix
F0103-295	ZENITH 5	61 €
F0103-296	ZENITH 6	115 €
F0103-297	ZENITH 7	154 €
F0103-298	ZENITH 8	198 €

 Transport en sus : 54 €

# COUVERTURE À BULLES QUATRO



Réduction de la photosynthèse



Couverture bassin



Pouvoir chauffant



Diminution de l'évaporation



Limitation de la déperdition de température



Résistance & épaisseur



DÉGRESSIFS

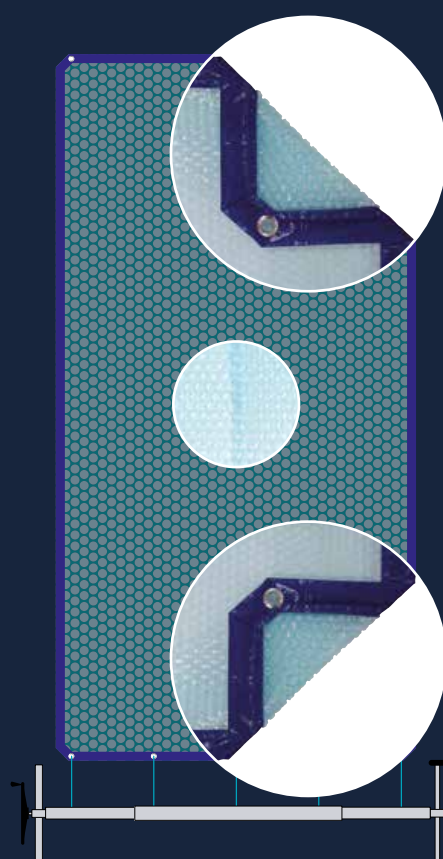

Code	Désignations	Prix
F0102-001	AGATE 8	303 €
F0102-002	AGATE 9	341 €
F0102-003	AGATE 10	378 €
F0102-004	AGATE 11	416 €

Code	Désignations	Prix
F0102-243	ANGELITE MINI	95 €
F0102-243B	ANGELITE MINI B	140 €
F0102-244	ANGELITE 4	95 €
F0102-244B	ANGELITE 4B	140 €
F0102-245	ANGELITE 5	141 €
F0102-245B	ANGELITE 5B	187 €
F0102-246	ANGELITE 6	169 €
F0102-246B	ANGELITE 6B	214 €
F0102-247	ANGELITE 7	242 €
F0102-248	ANGELITE 8	313 €
F0102-249	ANGELITE 9	350 €
F0102-240	ANGELITE 10	387 €
F0102-270	ANGELITE SWIM 10	291 €

Code	Désignations	Prix
F0102-027	CELESTINE 4X4	159 €
F0102-028	CELESTINE 5	143 €
F0102-029	CELESTINE 6	171 €
F0102-030	CELESTINE 7	231 €
F0102-031	CELESTINE 8	305 €
F0102-033	CELESTINE 9	343 €
F0102-034	CELESTINE 10	381 €
F0102-032	CELESTINE 8S	305 €
F0102-213	CELESTINE 9S	343 €

Code	Désignations	Prix
F0102-232	CITY	95 €

Code	Désignations	Prix
F0102-208	COBALT 6	169 €
F0102-209	COBALT 7	197 €
F0102-210	COBALT 8	262 €

Code	Désignation	Prix
F0102-214	COMPACT	95 €

Code	Désignation	Prix
F0102-035	CORNALINE	383 €

Code	Désignation	Prix
F0102-036	CRISTAL	229 €

Code	Désignations	Prix
F0102-283	CUBIK	103 €
F0102-283B	CUBIK B	148 €

Code	Désignations	Prix
F0102-194	GALAXITE 6,60	247 €
F0102-195	GALAXITE 7,60	284 €
F0102-196	GALAXITE 8,60	321 €

Code	Désignations	Prix
F0102-206B	KRONO 4	140 €
F0102-208B	KRONO 6	214 €
F0102-209B	KRONO 7	242 €
F0102-210B	KRONO 8	307 €

Code	Désignations	Prix
F0102-176	KRYPTONITE 7C	238 €
F0102-177	KRYPTONITE 8C	309 €
F0102-178	KRYPTONITE 9C	346 €
F0102-179	KRYPTONITE 10C	382 €

Code	Désignations	Prix
F0102-235	LARIMAR 6,20	191 €
F0102-236	LARIMAR 7,40	262 €
F0102-192	LARIMAR 8,40	293 €
F0102-237	LARIMAR 9,40	326 €
F0102-238	LARIMAR 10,40	358 €

Code	Désignation	Prix
F0102-051	NACRE	195 €

Code	Désignations	Prix
F0102-052	ONYX 7,5	252 €
F0102-053	ONYX 8,5	325 €
F0102-054	ONYX 9,5	363 €
F0102-055	ONYX 11	419 €

Code	Désignations	Prix
F0102-056	STARLITE	95 €
F0102-206	STARLITE SK	95 €
F0102-057	STARLITE XXL	135 €

Code	Désignations	Prix
F0102-042	TANZANITE 8	306 €
F0102-043	TANZANITE 9	344 €
F0102-044	TANZANITE 10	382 €

Code	Désignations	Prix
F0102-295	ZENITH 5	95 €
F0102-296	ZENITH 6	180 €
F0102-297	ZENITH 7	242 €
F0102-298	ZENITH 8	313 €

 Transport en sus : 54 €

# COUVERTURE À BULLES SOL+GUARD 500



Réduction de la photosynthèse



Couverture bassin



Diminution de l'évaporation



Pouvoir chauffant



Limitation de la déperdition de température



Résistance & épaisseur



DÉGRESSIFS

## Finitions

### Colori bâche



### Colori bordure

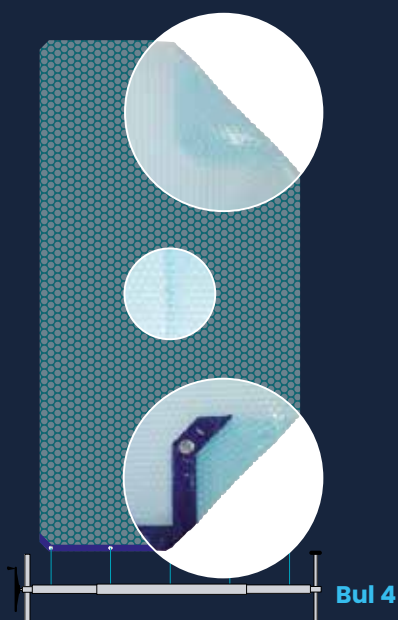

Code	Désignations	Prix
F0105-001	AGATE 8	<b>548 €</b>
F0105-002	AGATE 9	<b>616 €</b>
F0105-003	AGATE 10	<b>684 €</b>
F0105-004	AGATE 11	<b>752 €</b>

Code	Désignations	Prix
F0105-243	ANGELITE MINI	<b>137 €</b>
F0105-243B	ANGELITE MINI B	<b>165 €</b>
F0105-244	ANGELITE 4	<b>171 €</b>
F0105-244B	ANGELITE 4B	<b>199 €</b>
F0105-245	ANGELITE 5	<b>254 €</b>
F0105-245B	ANGELITE 5B	<b>283 €</b>
F0105-246	ANGELITE 6	<b>305 €</b>
F0105-246B	ANGELITE 6B	<b>333 €</b>
F0105-247	ANGELITE 7	<b>437 €</b>
F0105-248	ANGELITE 8	<b>566 €</b>
F0105-249	ANGELITE 9	<b>633 €</b>
F0105-240	ANGELITE 10	<b>700 €</b>
F0105-270	ANGELITE 10 SWIM	<b>526 €</b>

Code	Désignations	Prix
F0105-027	CELESTINE 4X4	<b>285 €</b>
F0105-028	CELESTINE 5	<b>257 €</b>
F0105-029	CELESTINE 6	<b>307 €</b>
F0105-030	CELESTINE 7	<b>417 €</b>
F0105-031	CELESTINE 8	<b>551 €</b>
F0105-033	CELESTINE 9	<b>619 €</b>
F0105-034	CELESTINE 10	<b>687 €</b>
F0105-032	CELESTINE 8S	<b>551 €</b>
F0105-213	CELESTINE 9S	<b>619 €</b>

Code	Désignation	Prix
F0105-232	CITY	<b>170 €</b>

Code	Désignations	Prix
F0105-208	COBALT 6	<b>305 €</b>
F0105-209	COBALT 7	<b>355 €</b>
F0105-210	COBALT 8	<b>472 €</b>

Code	Désignation	Prix
F0105-214	COMPACT	<b>137 €</b>

Code	Désignation	Prix
F0105-035	CORNALINE	<b>449 €</b>

Code	Désignation	Prix
F0105-036	CRISTAL	<b>414 €</b>

Code	Désignations	Prix
F0105-283	CUBIK	<b>184 €</b>
F0105-283B	CUBIK B	<b>212 €</b>

Code	Désignations	Prix
F0105-194	GALAXITE 6,60	<b>446 €</b>
F0105-195	GALAXITE 7,60	<b>513 €</b>
F0105-196	GALAXITE 8,60	<b>580 €</b>

Code	Désignations	Prix
F0105-206B	KRONO 4	<b>198 €</b>
F0105-208B	KRONO 6	<b>333 €</b>
F0105-209B	KRONO 7	<b>383 €</b>
F0105-210B	KRONO 8	<b>501 €</b>

Code	Désignations	Prix
F0105-176	KRYPTONITE 7C	<b>430 €</b>
F0105-177	KRYPTONITE 8C	<b>558 €</b>
F0105-178	KRYPTONITE 9C	<b>625 €</b>
F0105-179	KRYPTONITE 10C	<b>692 €</b>

Code	Désignations	Prix
F0105-235	LARIMAR 6,20	<b>377 €</b>
F0105-236	LARIMAR 7,40	<b>512 €</b>
F0105-192	LARIMAR 8,40	<b>578 €</b>
F0105-237	LARIMAR 9,40	<b>649 €</b>
F0105-238	LARIMAR 10,40	<b>718 €</b>

Code	Désignation	Prix
F0105-051	NACRE	<b>264 €</b>

Code	Désignations	Prix
F0105-052	ONYX 7,5	<b>456 €</b>
F0105-053	ONYX 8,5	<b>587 €</b>
F0105-054	ONYX 9,5	<b>656 €</b>
F0105-055	ONYX 11	<b>759 €</b>

Code	Désignations	Prix
F0105-056	STARLITE	<b>170 €</b>
F0105-206	STARLITE SK	<b>170 €</b>
F0105-057	STARLITE XXL	<b>243 €</b>

Code	Désignations	Prix
F0105-042	TANZANITE 8	<b>553 €</b>
F0105-043	TANZANITE 9	<b>622 €</b>
F0105-044	TANZANITE 10	<b>690 €</b>

Code	Désignations	Prix
F0105-295	ZENITH 5	<b>170 €</b>
F0105-296	ZENITH 6	<b>325 €</b>
F0105-297	ZENITH 7	<b>437 €</b>
F0105-298	ZENITH 8	<b>566 €</b>

 Transport en sus : 54 €

# COUVERTURE À BULLES GEOBUBBLE 500



  
Pouvoir chauffant  
ou rafraîchissant

  
Limitation de la  
déperdition de  
température

  
Diminution de  
l'évaporation

  
Résistance &  
épaisseur

  
Réduction de la  
photosynthèse

  
GARANTIE  
**6**  
ans  
DÉGRESSIFS



## Coloris



Anthracite

## Structure Geobubble™



## Finition QUATRO

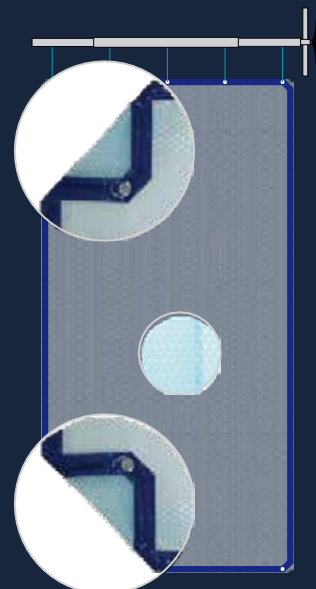

Code	Désignations	Prix
F0104-001	AGATE 8	<b>575 €</b>
F0104-002	AGATE 9	<b>647 €</b>
F0104-003	AGATE 10	<b>718 €</b>
F0104-004	AGATE 11	<b>790 €</b>

Code	Désignations	Prix
F0104-243	ANGELITE MINI	<b>179 €</b>
F0104-243B	ANGELITE MINI B	<b>224 €</b>
F0104-244	ANGELITE 4	<b>179 €</b>
F0104-244B	ANGELITE 4B	<b>224 €</b>
F0104-245	ANGELITE 5	<b>267 €</b>
F0104-245B	ANGELITE 5B	<b>312 €</b>
F0104-246	ANGELITE 6	<b>320 €</b>
F0104-246B	ANGELITE 6B	<b>365 €</b>
F0104-247	ANGELITE 7	<b>459 €</b>
F0104-248	ANGELITE 8	<b>594 €</b>
F0104-249	ANGELITE 9	<b>665 €</b>
F0104-240	ANGELITE 10	<b>735 €</b>
F0104-270	ANGELITE 10 SWIM	<b>552 €</b>

Code	Désignations	Prix
F0104-027	CELESTINE 4X4	<b>300 €</b>
F0104-028	CELESTINE 5	<b>271 €</b>
F0104-029	CELESTINE 6	<b>323 €</b>
F0104-030	CELESTINE 7	<b>438 €</b>
F0104-031	CELESTINE 8	<b>579 €</b>
F0104-033	CELESTINE 9	<b>651 €</b>
F0104-034	CELESTINE 10	<b>723 €</b>
F0104-032	CELESTINE 8S	<b>579 €</b>
F0104-213	CELESTINE 9S	<b>651 €</b>

Code	Désignation	Prix
F0104-232	CITY	<b>179 €</b>

Code	Désignations	Prix
F0104-208	COBALT 6	<b>320 €</b>
F0104-209	COBALT 7	<b>373 €</b>
F0104-210	COBALT 8	<b>496 €</b>

Code	Désignation	Prix
F0104-214	COMPACT	<b>179 €</b>

Code	Désignation	Prix
F0104-035	CORNALINE	<b>829 €</b>

Code	Désignation	Prix
F0104-036	CRISTAL	<b>434 €</b>

Code	Désignation	Prix
F0104-283	CUBIK	<b>193 €</b>
F0104-283B	CUBIK B	<b>238 €</b>

Code	Désignations	Prix
F0104-194	GALAXITE 6,60	<b>468 €</b>
F0104-195	GALAXITE 7,60	<b>538 €</b>
F0104-196	GALAXITE 8,60	<b>609 €</b>

Code	Désignations	Prix
F0104-206B	KRONO 4	<b>224 €</b>
F0104-208B	KRONO 6	<b>365 €</b>
F0104-209B	KRONO 7	<b>418 €</b>
F0104-210B	KRONO 8	<b>541 €</b>

Code	Désignations	Prix
F0104-176	KRYPTONITE 7C	<b>452 €</b>
F0104-177	KRYPTONITE 8C	<b>586 €</b>
F0104-178	KRYPTONITE 9C	<b>656 €</b>
F0104-179	KRYPTONITE 10C	<b>727 €</b>

Code	Désignations	Prix
F0104-235	LARIMAR 6,20	<b>362 €</b>
F0104-236	LARIMAR 7,40	<b>496 €</b>
F0104-192	LARIMAR 8,40	<b>556 €</b>
F0104-237	LARIMAR 9,40	<b>619 €</b>
F0104-238	LARIMAR 10,40	<b>681 €</b>

Code	Désignation	Prix
F0104-051	NACRE	<b>333 €</b>

Code	Désignations	Prix
F0104-052	ONYX 7,5	<b>478 €</b>
F0104-053	ONYX 8,5	<b>617 €</b>
F0104-054	ONYX 9,5	<b>690 €</b>
F0104-055	ONYX 11	<b>797 €</b>

Code	Désignations	Prix
F0104-056	STARLITE	<b>179 €</b>
F0104-206	STARLITE SK	<b>179 €</b>
F0104-057	STARLITE XXL	<b>255 €</b>

Code	Désignations	Prix
F0104-042	TANZANITE 8	<b>580 €</b>
F0104-043	TANZANITE 9	<b>653 €</b>
F0104-044	TANZANITE 10	<b>725 €</b>

Code	Désignations	Prix
F0104-295	ZENITH 5	<b>179 €</b>
F0104-296	ZENITH 6	<b>341 €</b>
F0104-297	ZENITH 7	<b>459 €</b>
F0104-298	ZENITH 8	<b>594 €</b>

 Transport en sus : 54 €

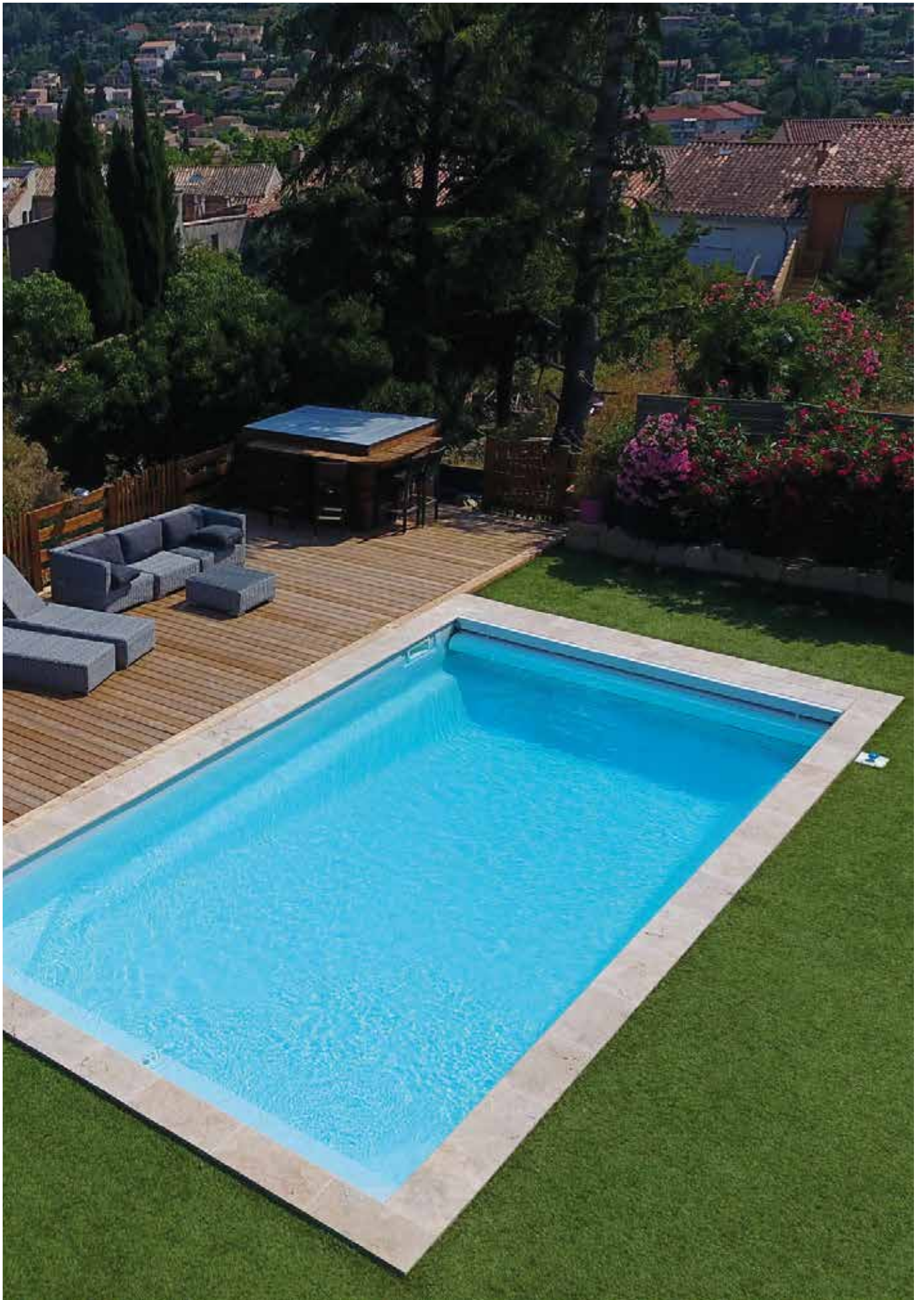

# BÂCHE D'HIVER (OU COUVERTURE OPAQUE)

✂ Utilisation : pour l'hivernage ou longues périodes sans baignade.

👍 Avantages :

- Empêche le développement des algues (opaque à la lumière).
- Protège efficacement l'eau.
- Moins chère qu'une couverture automatique.

👎 Inconvénient : nécessite un système de fixation au sol – lourde à la manipulation.

MODÈLE	SKIN FREEZE
Marque	ALBIGES
Code	F0201-xxx
Conforme Sécurité NF90	NFP90-308
Dimension bassin maxi	5x11
Finition longueurs	OURLETS
Accroches - SANGLES	Fixes noires
Fixation	Piton douille inclus
Bandes anti abrasion	NON
Débordement inclus	25 cm
Matière	PVC 580 g/m <sup>2</sup>
Sangles Transversales	NON
Système antifeuille	NON
Découpe Bloc Filtrant	OUI
Manivelle	Inclus
Garantie	3 ans dégrésifs





# COUVERTURE HIVER SKIN FREEZE



Couverture opaque



Finition ourlet



Grille d'évacuation



Accrochage sandow individuel



Sac de rangement



## COLORIS



BLEU  
IVOIRE



IVOIRE  
IVOIRE



VERT  
IVOIRE



TERRACOTTA  
IVOIRE



AMANDE  
IVOIRE



GRIS  
GRIS

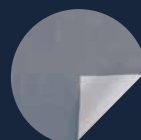

GRIS FONCÉ  
GRIS

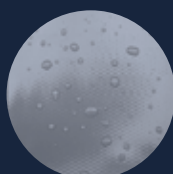

Code	Désignations	Prix
F0201-001	AGATE 8	<b>873 €</b>
F0201-002	AGATE 9	<b>972 €</b>
F0201-003	AGATE 10	<b>1 072 €</b>
F0201-004	AGATE 11	<b>1 171 €</b>

Code	Désignations	Prix
F0201-243	ANGELITE MINI	<b>422 €</b>
F0201-243B	ANGELITE MINI B	<b>518 €</b>
F0201-244	ANGELITE 4	<b>422 €</b>
F0201-244B	ANGELITE 4B	<b>518 €</b>
F0201-245	ANGELITE 5	<b>445 €</b>
F0201-245B	ANGELITE 5B	<b>541 €</b>
F0201-246	ANGELITE 6	<b>523 €</b>
F0201-246B	ANGELITE 6B	<b>618 €</b>
F0201-247	ANGELITE 7	<b>718 €</b>
F0201-248	ANGELITE 8	<b>900 €</b>
F0201-249	ANGELITE 9	<b>999 €</b>
F0201-240	ANGELITE 10	<b>1 098 €</b>
F0201-270	ANGELITE 10 SWIM	<b>865 €</b>

Code	Désignations	Prix
F0201-027	CELESTINE 4X4	<b>487 €</b>
F0201-028	CELESTINE 5	<b>450 €</b>
F0201-029	CELESTINE 6	<b>527 €</b>
F0201-030	CELESTINE 7	<b>687 €</b>
F0201-031	CELESTINE 8	<b>877 €</b>
F0201-033	CELESTINE 9	<b>978 €</b>
F0201-034	CELESTINE 10	<b>1 077 €</b>
F0201-032	CELESTINE 8S	<b>877 €</b>
F0201-213	CELESTINE 9S	<b>976 €</b>

Code	Désignation	Prix
F0201-232	CITY	<b>422 €</b>

Code	Désignations	Prix
F0201-208	COBALT 6	<b>523 €</b>
F0201-209	COBALT 7	<b>601 €</b>
F0201-210	COBALT 8	<b>770 €</b>

Code	Désignation	Prix
F0201-214	COMPACT	<b>422 €</b>

Code	Désignation	Prix
F0201-035	CORNALINE	<b>988 €</b>

Code	Désignation	Prix
F0201-036	CRISTAL	<b>682 €</b>

Code	Désignations	Prix
F0201-283	CUBIK	<b>422 €</b>
F0201-283B	CUBIK B	<b>518 €</b>

Code	Désignations	Prix
F0201-194	GALAXITE 6,60	<b>724 €</b>
F0201-195	GALAXITE 7,60	<b>823 €</b>
F0201-196	GALAXITE 8,60	<b>921 €</b>

Code	Désignations	Prix
F0201-206B	KRONO 4	<b>518 €</b>
F0201-208B	KRONO 6	<b>618 €</b>
F0201-209B	KRONO 7	<b>696 €</b>
F0201-210B	KRONO 8	<b>866 €</b>

Code	Désignations	Prix
F0201-176	KRYPTONITE 7C	<b>705 €</b>
F0201-177	KRYPTONITE 8C	<b>888 €</b>
F0201-178	KRYPTONITE 9C	<b>986 €</b>
F0201-179	KRYPTONITE 10C	<b>1 085 €</b>

Code	Désignations	Prix
F0201-235	LARIMAR 6,20	<b>586 €</b>
F0201-236	LARIMAR 7,40	<b>770 €</b>
F0201-192	LARIMAR 8,40	<b>854 €</b>
F0201-237	LARIMAR 9,40	<b>947 €</b>
F0201-238	LARIMAR 10,40	<b>1 035 €</b>

Code	Désignation	Prix
F0201-051	NACRE	<b>551 €</b>

Code	Désignations	Prix
F0201-052	ONYX 7,5	<b>743 €</b>
F0201-053	ONYX 8,5	<b>930 €</b>
F0201-054	ONYX 9,5	<b>1 030 €</b>
F0201-055	ONYX 11	<b>1 181 €</b>

Code	Désignations	Prix
F0201-056	STARLITE	<b>422 €</b>
F0201-206	STARLITE SK	<b>422 €</b>
F0201-057	STARLITE XXL	<b>441 €</b>

Code	Désignations	Prix
F0201-042	TANZANITE 8	<b>880 €</b>
F0201-043	TANZANITE 9	<b>980 €</b>
F0201-044	TANZANITE 10	<b>1 081 €</b>

Code	Désignations	Prix
F0201-295	ZENITH 5	<b>422 €</b>
F0201-296	ZENITH 6	<b>554 €</b>
F0201-297	ZENITH 7	<b>718 €</b>
F0201-298	ZENITH 8	<b>900 €</b>

 Transport en sus : 54 €

POOL SAM



**Kit autonome de protection incendie**

Efficace pour lutter contre les incendies et pour la préservation de l'environnement en périodes de fortes chaleurs, le POOL SAM est votre meilleur allié pour des étés en toute quiétude !



**LANCE À INCENDIE**

Lance à main à débit et jet réglable

Cette lance dispose de 2 modes de fonctionnement :

- **Attaque** : le jet est droit, consommateur en eau mais nécessaire afin d'arrêter un début d'incendie
- **Défense** : c'est un jet plus large et diffus qui a pour vocation de protéger de la chaleur et des fumées.

**CARACTÉRISTIQUES**

Référence	PS-POOLSAM1
Puissance	7 CV
Carburant	Essence SP95 – E10
Huile	10W30, 10W40, 15W30, 15W40
Hauteur d'aspiration	Jusqu'à 7 m
Hauteur de projection	Jusqu'à 25 m (après 25 m de tuyaux)
Capacité de projection totale	50 m
Pression/Débit en sortie de pompe	7 bar / 16 m3/h
Pression/Débit après 25 m de tuyau	7 bar / 16 m3/h
Autonomie	4 heures
Lance	3 positions : Off / Attaque / Défense
Dimensions	570 x 540 x 750 mm
Poids	45 kg









Code	Prix l'unité
HO400 - 013	575 €



- 1 entonnoir
- 1 clé de serrage des raccords GFR
- 1 clé de montage de bougie
- 1 tuyau d'aspiration PVC rigide
- Crépine d'aspiration
- Kit de connexion du tuyau d'aspiration
- Housse de rangement

## PANNEAU SOLAIRE

-  Simplicité
-  Technologie avancée
-  Sécurité
-  Économies
-  Connectée à l'app Beem Energy, le cœur de l'écosystème
-  Modularité
-  Approuvée par les consommateurs & impact durable



Production d'énergie moyenne 500 WC  
= 5 réfrigérateurs



### 1 PANNEAU SOLAIRE

Dimensions : 1909 x 1134 x 30 mm Masse : 27 kg Puissance nominale face avant STC\*: 460 W

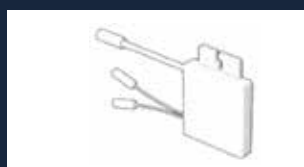

### 1 MICRO-ONDULATEUR

Puissance nominale sortie : 500 WC



### 1 SUPPORT

Système de fixation : type chilienne 3 positions d'inclinaison & 2 positions d'orientation

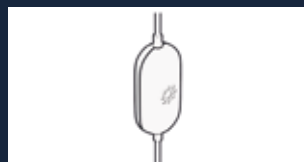

### 1 COMPTEUR D'ÉNERGIE WIFI (Beembox)

## PERFORMANCE PANNEAU SOLAIRE

Paramètres	STC*	BNPI*	Paramètres	Beem On
Tension DC Voc	42,2 V	42,2 V	Tension DC raccordement maximale	1 500 V
Tension DC Vmpp	36,9 V	36,9 V	Type Cellule	TOPCon type N bifacial M10
Courant DC Isc	14 A	15,7 A	Coefficient température courant	+0.045%/°C
Courant DC mpp	13,5 A	14,9 A	Coefficient température tension	- 0,25 %/°C
Puissance nominale	500 W	500 W	Coefficient température puissance	-0.29%/°C

code	désignation	Prix
D0900-002	Beem On Principale 500W	429 €
D0900-003	Beem On Extension 500W	429 €
D0901-001	Rallonge 20 m	50 €

\* Conditions de test normalisées STC : 1 000 W/m<sup>2</sup> - 25 °C - AM 1,5

# CONDITIONS GÉNÉRALES DE VENTE AUX PROFESSIONNELS

LEA COMPOSITES : PACA (1101 Route de Cassis 13830 Roquefort-La Bédoule), EST (4 rue de la Bruyère 57230 Bitche),  
CENTRE (ZI de la Croix-Clément 71530 Champforgeuil), LANGUEDOC (ZA La Salicorne 30127 Bellegarde), LEA COMPOSITES NORD-OUEST (11 rue Ecoparc 53410 La Gravelle),  
LEA COMPOSITES SUD-OUEST (1ter ZA Molère 82340 Saint Loup), RENOVATION ET SERVICES (165 Avenue Marin Blanc 13400 Aubagne)

## OPPOSABILITE

Les présentes Conditions Générales de Vente (CGV) aux acheteurs PROFESSIONNELS (« l'acheteur ») sont émises par « le vendeur » c'est-à-dire l'une des sociétés LEA COMPOSITES suivantes : PACA, RENOVATION ET SERVICES, EST, CENTRE, LANGUEDOC, NORD-OUEST, SUD-OUEST. Supplétives, elles ne s'appliquent qu'à défaut de négociations demandées par l'acheteur et sur le principe desquelles le vendeur est ouvert.

Les photos, dessins ou textes issus de prospectus et catalogues ou supports digitaux émis par le vendeur n'ont qu'une valeur indicative : ils sont dépourvus de toute valeur contractuelle.

Le vendeur détient la propriété industrielle et commerciale de ses produits, marques, logos, dessins et modèles ou les droits d'exploitation exclusifs afférents. L'acheteur s'interdit de les reproduire.

Le fait que le vendeur ne se prévale pas à un moment de l'une quelconque des conditions des présentes CGV ne peut être interprété comme valant renonciation définitive à s'en prévaloir.

## COMMANDE ET CONTRAT

La signature par l'acheteur du bon de commande LEA COMPOSITES vaut conclusion du Contrat et donc commande ferme et définitive du ou des produits (sauf, le cas échéant, refus de l'autorisation administrative sollicitée ou une livraison techniquement impossible).

La signature par l'acheteur vaut également (sauf convention contraire) acceptation préalable, entière et sans réserve des présentes CGV LEA COMPOSITES, remises systématiquement et inmanquablement à l'acheteur soit lors de l'entrée en relation commerciale, soit préalablement et indissociablement à la signature du Contrat de vente (Bon de commande) ou, le cas échéant, de tout Contrat de prestation de services (ci-après et collectivement « Contrat »), et accusé de réception du Manuel d'installation valant cahier des charges d'installation d'une piscine coque polyester.

L'acheteur s'engage à respecter les normes en vigueur ainsi que les préconisations du vendeur, et à les faire respecter par ses préposés ainsi que, le cas échéant, les usagers et utilisateurs du produit.

Les commandes ne deviennent définitives qu'après acceptation par le vendeur. Toute modification ou annulation du Contrat demandé par l'acheteur doit être expressément acceptée par le vendeur.

## PRIX ET FACTURE

Les produits et éventuelles prestations sont fournis et facturés au tarif contractuellement convenu ou à défaut au tarif public indicatif préalablement communiqué par le vendeur et en vigueur au moment de la conclusion du Contrat. Les devis ne sont valables qu'un mois, sauf stipulation contraire.

L'éventuel tarif public est modifiable à tout moment par le vendeur et applicable sous réserve d'un préavis de trente jours à compter de sa notification à l'acheteur professionnel sauf cas de hausse de plus de dix pour cent des matières et approvisionnements justifiant une application immédiate y compris pour les commandes en cours mais à livrer à plus de trois mois.

Sauf mention contraire, les prix s'entendent nets, hors taxe (HT), hors transport et hors installation, tandis que les frais de port et de transport sont toujours à la charge de l'acheteur. Toute taxe, droit ou autre frais payés en application d'une réglementation française, étrangère ou internationale relative au bien commandé ou à son transport sera à la charge de l'acheteur. Il en est de même pour la part du coût unitaire supporté pour la gestion des déchets, sans possibilité de réfaction.

Sauf son avis contraire exprès, l'acheteur accepte de recevoir sa facture sous forme dématérialisée (courriel) et format PDF ainsi que toute communication liée, dans le strict respect de la réglementation applicable et notamment du RGPD : il communique à cet effet son adresse électronique au vendeur.

Le vendeur n'est ni responsable ni intéressé dans la libre détermination du prix de vente fixé par l'acheteur professionnel.

## MODALITES DE PAIEMENT ET CLAUSE RESOLUTOIRE

Tout somme versée d'avance constitue un acompte. L'acheteur a été informé préalablement à la signature du Contrat que pour toute commande de piscine coque polyester, le paiement doit être réalisé de préférence par prélèvement ou par chèque remis lors de la livraison du produit. Pour les autres produits et les prestations, un paiement total ou partiel d'avance peut être demandé par le vendeur. Aucun escompte pour paiement comptant ou anticipé ne sera accordé. En cas de paiement différé ou à terme, seul constitue un paiement l'encaissement définitif à l'échéance convenue.

Si, lors d'un précédent Contrat, l'acheteur s'est soustrait à l'une de ses obligations (défaut ou retard de règlement, par exemple), un refus de vente pourra lui être opposé ainsi que la suspension de tout Contrat en cours sans préjudice de toute autre voie d'action.

En cas de doute ou d'incertitude sur la solvabilité de l'acheteur, le vendeur pourra demander à l'acheteur des garanties satisfaisantes ou exiger un paiement comptant au moyen d'un chèque de banque ou d'un virement reçu avant la livraison, ou encore requérir un paiement direct.

Tout défaut ou réserve mineur (notamment d'ordre esthétique) ne peut dispenser de plein droit l'acheteur du versement des sommes dues. En aucun cas les paiements ne peuvent être suspendus ni faire l'objet d'une quelconque compensation sans l'accord écrit et préalable du vendeur. Le cas échéant, il appartient au vendeur seul de déterminer à laquelle de ses créances s'appliquent les éventuels règlements partiels de l'acheteur. A défaut, tout paiement partiel s'imputera d'abord sur la partie non privilégiée de la créance, puis sur les sommes dont l'exigibilité est la plus ancienne.

En cas de somme non payée à l'échéance convenue, sera appliquée de plein droit la facturation d'une clause pénale à hauteur de 15 % de la somme impayée avec un minimum de 20 €. L'acheteur sera également tenu de rembourser à l'acheteur sur justificatif l'intégralité des sommes exposées pour le recouvrement de sa créance outre l'indemnité forfaitaire de 40€ prévue aux articles L441-10 II et D441-5 du Code de commerce. Le montant des éventuelles pénalités de retard, indemnités et frais de recouvrement pourront de plein droit être déduits de toute remise, ristourne ou rabais dus par le vendeur.

En cas de défaut de paiement à l'échéance de l'acheteur ou de manquement à son obligation principale, et sept jours après une mise en demeure restée infructueuse, le Contrat sera résilié de plein droit à l'expiration du délai prévu dans la mise en demeure. Le cas échéant et par conséquent, le vendeur pourra demander la restitution des produits, sans préjudice de tous autres dommages et intérêts, et à exiger l'application de la clause suivante de réserve de propriété. La résolution d'un Contrat de vente aura pour effet de suspendre toutes les commandes antérieures même en cours de livraison et de déchoir le terme de toute somme due par l'acheteur au vendeur. En cas de résiliation du fait de l'acheteur, le vendeur conservera les acomptes éventuellement versés.

## CLAUSE DE RÉSERVE DE PROPRIÉTÉ

Le vendeur se réserve la propriété des marchandises livrées par lui jusqu'au paiement intégral du prix convenu en principal et accessoires selon les termes des articles 2367 à 2372 du Code Civil. En cas de défaut de paiement à une échéance quelconque et quel que soit le montant du défaut, et jusqu'à parfait paiement en principal et accessoires (ne constituant pas un paiement la remise d'un titre créant une obligation de payer), et sans préjudice de tous autres droits du vendeur, ce dernier pourra exiger la restitution des marchandises aux frais et charges de l'acheteur.

L'acheteur devra (faire) garantir les biens du vendeur et prévenir le vendeur de toutes mesures prises par des tiers sur lesdites marchandises, telles des saisies pratiquées. Le cas échéant, l'acheteur s'engage à première demande du vendeur à céder tout ou partie des éventuelles créances acquises et ce, à concurrence des sommes encore dues en principal et accessoires. Ces dispositions ne font pas obstacle à celles sur le transfert des risques à l'acheteur (perte, détérioration ou dommages causés par les biens).

## TRANSFERT DES RISQUES

Dans le cas où la livraison est assurée par le vendeur, les risques de la chose vendue sont transférés à l'acheteur à compter de la livraison du produit.

Dans le cas où la livraison n'est pas assurée par le vendeur, les risques de la chose vendue sont transférés à l'acheteur ou au transporteur mandaté par lui dès l'expédition depuis les locaux du vendeur ou de ceux de ses fournisseurs (en cas de livraison directe). Dans ce cas les marchandises voyagent aux risques et périls de l'acheteur, auquel il appartient en cas de livraison non-conforme ou incomplète, de faire le nécessaire et d'exercer tout recours auprès du seul transporteur.

## EXPEDITION ET LIVRAISON

La livraison dans les délais ne peut intervenir que si l'acheteur est à jour de ses obligations vis-à-vis du vendeur.

Le vendeur s'engage à livrer le bien commandé autre qu'une piscine coque polyester sous deux mois. S'agissant d'une piscine coque polyester, le délai de fabrication et de livraison de l'ensemble de la commande de coque polyester par le vendeur est de deux mois. Les délais d'expédition et dates de livraison de coques polyester sont aussi précis que possible mais demeurent subordonnés d'une part aux contraintes qui peuvent résulter des demandes par l'acheteur ou des tiers d'autorisation de travaux ou/et d'accès aux autorités, et d'autre part aux contraintes de tiers indépendants impliqués dans la réalisation préparatoire du chantier dirigé par l'acheteur ou le maître de l'ouvrage. Ces contraintes peuvent constituer un cas de force majeure, ou en résulter.

De ce fait les délais ne peuvent constituer une condition essentielle du Contrat sauf accord exprès du vendeur et ne peuvent constituer pour l'acheteur un prétexte de dédommagement, d'annulation, de refus de livraison ou de retenue de tout ou partie du prix.

A défaut d'une livraison dans les 3 mois suivant la date indicative de livraison, le Contrat pourra être résilié par la partie la plus diligente par lettre recommandée avec demande d'avis de réception, et l'acompte, sauf défaut ou manquement de l'acheteur, fera l'objet d'une restitution ou d'un avoir.

Le vendeur peut procéder à des livraisons de façon globale ou partielle sans subir aucune pénalité de ce fait. Toute livraison même partielle de produits entrainera leur facturation au prix convenu ou à défaut au prorata des valeurs indiquées sur le tarif public conseillé en vigueur.

## ACCÈS AU LIEU DE LIVRAISON

Lors de la livraison assurée par le vendeur ou son préposé, les accès lui sont dus par l'acheteur. Dans le cas où le préposé du vendeur estime ou constate que les accès présentent des conditions d'accessibilité, de sécurité ou de respect de la réglementation insuffisantes pour sa personne, le véhicule, le matériel, le produit, tout tiers ou bien :

- Soit il déposera le produit à proximité si c'est possible et sous condition de la décharge écrite de sa responsabilité signée par l'acheteur. Dans ce cas, les risques sont transférés à l'acheteur dès ledit constat et de la signature par l'acheteur de la décharge susmentionnée.

- Soit, à défaut de cette possibilité et/ou de cette décharge, la livraison sera reprogrammée par le vendeur sous condition du rétablissement des conditions d'accès et facturée à l'acheteur en supplément du prix convenu. A défaut de reprogrammation sous trois mois imputable à l'acheteur, le Contrat sera résilié à ses torts exclusifs et une indemnité de 30% du montant HT du Contrat lui sera facturée en sus des frais de livraison.

L'éventuel accès au lieu de livraison ou au chantier se fait sous la seule responsabilité de l'acheteur qui doit solliciter le cas échéant l'autorisation nécessaire et apporter son assistance au préposé du vendeur et à son véhicule. C'est pourquoi et sauf faute, en cas de dommage quelconque causé au lieu de livraison ou à ses accès par le préposé du vendeur ou l'un de ses véhicules en raison d'un accès difficile ou insécurisé, d'un terrain mal aménagé ou dégradé, les conséquences pécuniaires matérielles ou immatérielles directes ou indirectes seront à la charge de l'acheteur.

## RECEPTION DE LA LIVRAISON

La livraison est effectuée soit par la remise directe du produit à l'acheteur, soit par délivrance soit à un expéditeur ou un transporteur dans les locaux ou sur les espaces de stockage du vendeur ou de son fournisseur. Elle est constatée par l'apposition impérative et obligatoire sur le bon de livraison de la date, de la signature et de l'identité de l'acheteur, de son transporteur ou de son représentant, dont la présence est indispensable.

En effet, au-delà des dispositions à prendre vis-à-vis du ou des transporteur(s) par l'acheteur, les réclamations et réserves en cas de manquants, pertes et défauts (vices apparents) ou la non-conformité d'un produit ou d'une prestation doivent être formulées par écrit par l'acheteur sur le bon de livraison exprès ou, à défaut, sur tout document

contradictoirement dressé le jour même de la livraison du produit ou de réception de la prestation. A défaut seul le bon de livraison (rempli par le seul vendeur ou transporteur en l'absence de l'acheteur ou de son représentant dont due mention sera faite) fera foi : la responsabilité du vendeur ne pourra être engagée en sus des garanties légales ou contractuelles et il appartiendra à l'acheteur de fournir toute justification quant à la réalité de ce qu'il avance. L'acheteur devra laisser au vendeur toute facilité pour procéder à la constatation de ces défauts et s'abstenir d'intervenir lui-même ou de faire intervenir un tiers avant tout constat par le vendeur ou son représentant.

Lorsque la piscine coque polyester est déposée par le vendeur ou son préposé sur l'assise drainante (telle que définie par les normes en vigueur) prévue pour la recevoir à la demande expresse de l'acheteur, du maître de l'ouvrage ou de son préposé, cette opération de déchargement et/ou de grutage jusqu'à libération des sangles de manutention est considérée comme une prestation extérieure qui n'entre pas dans le cadre des normes applicables et ne valide en aucun cas la réception du support ou de l'ouvrage.

#### **FORCE MAJEURE ET REGIME DIT DE L'IMPREVISION**

Aucun manquement ne sera présumé si ce manquement est dû à un cas de force majeure avéré, notifié et susceptible de suspendre les obligations voire d'en permettre la résiliation par écrit notifié, si malgré les efforts entrepris, le cas de force majeure subsiste au-delà d'un (1) mois.

Il est expressément renoncé pour l'ensemble des présentes stipulations à l'application de l'article 1195 du Code civil (régime dit de « l'imprévision »).

#### **GARANTIE COMMERCIALE ACCORDEE SPECIALEMENT AUX PISCINES COQUE POLYESTER NEUVES**

Indépendamment des garanties légales applicables de plein droit, une garantie commerciale décennale (10 ans) est accordée par le vendeur (LEA COMPOSITES PACA, LANGUE-DOC, NORD OUEST, SUD OUEST, CENTRE ou EST) à l'étanchéité des coques polyester neuves qu'il fabrique à compter de leur livraison et à raison des défauts de fabrication dans les conditions figurant dans le Certificat de garantie express auquel il est renvoyé. Cette garantie bénéficie sur le territoire français, d'une couverture par une assurance et n'est applicable que sous réserve du respect des conditions d'installation et d'utilisation notamment récapitulées dans le Manuel d'installation Léa Composites, dans le Guide d'utilisation et d'entretien Léa Composites et dans les normes ACP et AFNOR en vigueur valant cahier des charges.

En cas de désordre après son éventuelle expertise préalable, seul le service après-vente dédié du vendeur est compétent pour décider de l'intervention adéquate du bien garanti.

La garantie ne s'applique que sur le bassin fabriqué par le vendeur et n'est en aucun cas mobilisable pour des problèmes (et leurs conséquences sur le bassin ou ses équipements) de terrassement, de pose (radier, calage et mise à niveau du bassin, remblai, installation tuyauterie, raccordement de la filtration à la piscine, ...), d'utilisation ou d'accessoires (couplés ou non à la piscine tels que : pièces à sceller, tuyaux, pompes, filtres, coffrets électriques, margelles, dalles, planchers, éclairages, locaux techniques, robots, éléments de sécurité, appareils de traitement et de chauffage d'eau, etc.), lesquels relèvent soit de la garantie des prestataires retenus par l'acheteur ou le maître de l'ouvrage soit de la garantie due par le fabricant ou fournisseur (documentation disponible sur demande : sauf clause particulière, la durée de garantie des matériels est généralement d'un an à compter de leur date d'expédition). Toutes les dégradations dues à un choc postérieur au transfert des risques, à un défaut de pose ou d'installation, à un mouvement de terrain, au déséquilibre des pressions exercées entre les parois internes et externes du bassin, à l'usure, à des phénomènes naturels, à un usage imprévu ou anormal, à une mauvaise utilisation, à des négligences ne sont pas couvertes par la garantie.

En cas de manquement par l'acheteur à l'une de ses obligations (dont de paiement), toute garantie accordée par le vendeur sera suspendue jusqu'à l'exécution de ses obligations par l'acheteur sans que cela ne puisse avoir pour effet d'augmenter sa durée.

Toutes garanties supplémentaires consenties ou promises par l'acheteur lors de la vente du ou des produits acquis auprès du vendeur sont à sa seule charge, celui-ci devant être considéré comme un professionnel.

#### **RETOURS ET SERVICE APRES VENTE**

1. Retour de produit. Le vendeur n'est pas tenu de reprendre un bien soit non réceptionné soit qui lui serait retourné pour un motif de désordre esthétique, ou/et ne relevant pas de sa responsabilité, ou/et pouvant faire l'objet d'une intervention de son service après-vente (en ou hors garantie) ou de celui de ses fournisseurs et prestataires.

Tout éventuel retour de produit doit se faire dans leur état d'origine, accompagnée d'un bon de retour et dans un délai maximum de quatorze (14) jours après la date de livraison (sans préjudice du droit de rétractation) et faire l'objet d'un accord formel préalable entre le vendeur et l'acheteur précisant l'adresse de retour. Tout produit retourné sans cet accord serait tenu à la disposition de l'acheteur sans transfert de propriété et sans conséquence pour la responsabilité du vendeur. Les frais et risques de retour sont toujours à la charge de l'acheteur.

En cas de retour accepté, le vendeur pourra soit émettre un avoir (vétusté déduite), soit réexpédier à l'acheteur aux frais du responsable un nouveau matériel identique, le plus similaire en performance ou reconditionné, soit (faire) réparer et réexpédier à l'acheteur aux frais du responsable le matériel d'origine.

2. Service Après-vente. En cas de besoin d'intervention du Service après-vente sur un produit vendu, le vendeur s'engage à intervenir dans les meilleurs délais sous réserve de l'encaissement préalable de l'intégralité des sommes dues au titre du Contrat, de l'envoi préalable par l'acheteur d'une fiche de demande d'intervention selon modèle défini par le vendeur et dûment complétée voire d'un diagnostic ou d'une visite technique préalable. Le cas échéant, le Service après-vente du vendeur planifiera son intervention dans les meilleurs délais en tenant compte de l'urgence, de la saisonnalité, des conditions climatiques, de ses disponibilités et de celles de l'acheteur ou du propriétaire du produit. Les consignes données pour rendre possible l'intervention devront être observées par l'acheteur ou le propriétaire du produit (notamment : accès, niveau et propreté de l'eau, point d'eau et d'électricité).

3. Diagnostic technique. L'acheteur déclare accepter les diagnostics techniques rendus par les experts habilités du vendeur ou de ses fournisseurs. A défaut, il devra faire appel à ses frais à un tiers spécialisé indépendant en permettant au vendeur et à ses mandataires de pouvoir présenter contradictoirement leurs arguments.

4. Frais. Les éventuels frais de dépose, repose, transports, déplacements, retours ou envois sont exclus de la garantie et restent à la charge exclusive de l'acheteur tout comme les frais de consommables (vidange ou remplissage d'eau, produits d'entretien, etc.) ; ils ne pourront être imputés au vendeur pour quelque raison que ce soit.

5. Limitation de responsabilité. Dans les cas où la responsabilité du vendeur serait reconnue, le montant total des prestations et des préjudices ne pourra excéder le montant hors taxe du chiffre d'affaires encaissé par le vendeur pour le produit en cause. Dans les autres cas, un devis sera proposé à l'acheteur ou au propriétaire du produit.

6. Les interventions au titre d'une garantie ne sauraient avoir pour effet de prolonger sa durée.

#### **DEVOIR DE CONSEIL ET LIMITATION DE RESPONSABILITE**

L'acheteur reconnaît avoir été informé de toutes les caractéristiques, spécifications d'installation et d'utilisation, précautions, normes, cahier des charges et recommandations des produits vendus et s'engage à les respecter et à les faire respecter par ses préposés ainsi que, le cas échéant, les usagers et utilisateurs du produit. Elles sont notamment récapitulées dans le Manuel d'installation Léa Composites, dans le Guide d'utilisation et d'entretien Léa Composites et dans les normes ACP et AFNOR en vigueur valant cahier des charges.

Dans le souci d'une amélioration et d'une mise aux normes constantes de ses produits et services, le vendeur se réserve le droit d'apporter à ces documents, sans préavis, toutes modifications liées à leur évolution esthétique, technique et normative.

La prestation du vendeur consiste seulement et uniquement en la fourniture d'une coque polyester ou/et de divers matériels ou marchandises connexes, indissociablement de leurs guides d'installation, de mise en service, d'utilisation et d'entretien correspondants, ainsi qu'en leur expédition et livraison. Lorsque la piscine coque polyester est déposée par le vendeur ou son préposé sur l'assise drainante (telle que définie par les normes en vigueur) prévue pour la recevoir à la demande expresse de l'acheteur, du maître de l'ouvrage ou de son préposé, l'opération de déchargement et/ou de grutage jusqu'à libération des sangles de manutention est considérée comme une prestation extérieure qui n'entre pas dans le cadre des normes applicables et ne valide en aucun cas la réception du support ou de l'ouvrage. Le vendeur n'effectue, ne sous-traite et ne facture aucune prestation d'installation des biens vendus.

La responsabilité du vendeur ne pourra pas être engagée quant aux différentes démarches et diligences que l'acheteur, son éventuel client (qu'il s'oblige à informer de même), l'éventuel maître d'ouvrage ou tout tiers indépendant sollicité devra effectuer afin de réaliser le projet, et notamment :

- l'obligation pour l'acheteur professionnel de se présenter et de rédiger ses offres en précisant son indépendance juridique à l'égard du vendeur.
- la vérification de la faisabilité technique du chantier de terrassement et d'installation et les accès en vue de la livraison ainsi que la validation de l'implantation.
- être en règle vis-à-vis des autorités publiques et privées en ayant sollicité ou fait solliciter les autorisations de chantier et d'accès (dont la déclaration préalable en mairie) nécessaires.
- avoir souscrit les assurances nécessaires à la réalisation du projet (dont, le cas échéant, l'assurance RC décennale d'installation de piscines coques polyester) et contre les risques inhérents à la présence ou à l'usage des produits et matériels vendus.
- être informé de l'existence d'un arrêté préfectoral « termites » en vigueur et, le cas échéant, avoir diligencé les mesures et traitements nécessaires.
- indiquer et vérifier la qualité du sous-sol et sol, l'emplacement et les niveaux à respecter, procéder dans les règles de l'art (cf. normes applicables) avec l'expertise et les moyens humains, matériels et techniques adéquats aux travaux de terrassement, pose, calage, raccordements et remblaiement, et au surplus à tous travaux imprévus dus à la consistance ou à la structure du sous-sol ou du sol (démolition de roche, remplacement du sol instable par des matériaux stabilisés, remise en état des abords ou accès des chantiers, rabattement de nappe aquifère, construction de piézomètre, drainage), ainsi que tous cas particuliers qui rendraient difficile ou impossible les prestations du vendeur, celle d'autres éventuels intervenants, la bonne fin du projet ou sa pérennité.
- s'informer sur les conseils d'installation, de mise en service, d'utilisation et d'entretien des différents produits en prenant connaissance des notices desdits produits transmises par le vendeur lors de l'expédition et disponibles sur simple demande. Parmi ces conseils sont notamment rappelés à propos des piscines coque polyester : le maintien permanent d'un niveau d'eau suffisant pour le fonctionnement du circuit hydraulique (même pendant l'hivernage), la consultation d'un professionnel et la vérification préalable du niveau d'eau dans le piézomètre avant toute vidange même partielle, le traitement de l'eau, l'hivernage, le maintien de l'eau à une température inférieure à 29°C, l'installation obligatoire d'un SECOE (résistivité maximale de 50 Ohms et idéalement de 20 Ohms) raccordé sur le tuyau PVC du circuit hydraulique de la filtration.
- respecter et avoir informé qui de droit de l'obligation de sécurisation des piscines (articles L134-10 et R128-1 à R128-4 et du Code de la construction et de l'habitation).
- avoir prévu l'arrivée électrique au local technique d'un câble de section à définir en fonction des éléments asservis, y compris un disjoncteur différentiel 30 mA en tête de ligne (tableau général de l'habitation) par un professionnel, et ce conformément à la norme CF 15-100.

#### **COMPETENCE, LANGUE ET REGLEMENT DES LITIGES**

Les présentes CGV sont soumises au droit français.

La langue faisant foi dans les relations entre les parties est le français, qui prévaudra sur toute traduction (toute traduction étant à la charge de l'acheteur).

En cas de litige de toute nature ou de contestation relative à la formation, l'exécution ou la rupture du Contrat, ainsi que pour toutes les relations entre elles, les parties s'efforceront de régler leurs différends par la voie amiable puis par la voie des modes alternatifs de règlement des litiges (médiation, conciliation).

Au cas où le litige ou la contestation serait porté devant une juridiction, l'acheteur a le choix du ressort du tribunal compétent, qui à défaut de choix de sa part et peu important le mode de mise en cause, sera celui des tribunaux et juridictions de la ville de Marseille.

#### **DONNEES PERSONNELLES**

Les données personnelles dont l'acheteur consent librement à la collecte à l'occasion de la conclusion du présent contrat sont : nom/prénom de l'acheteur, son adresse, un numéro de téléphone et une adresse électronique. Ces données sont nécessaires et indispensables à l'exécution du contrat de fourniture et de livraison du produit commandé. Ces données sont conservées de manière confidentielle et sécurisée par le responsable de traitement Léa Composites (Optimum B 165 Avenue Marin Blanc 13400 Aubagne) jusqu'au terme des délais de prescription et de garantie des produits et dans les conditions de la politique de confidentialité et de protection des données accessibles sur son site [www.leacomposites.com](http://www.leacomposites.com).

Un droit d'accès et de rectification à ces données à caractère personnel peut être exercé auprès du Délégué à la protection des données par courrier ou courriel ([dpo@leacomposites.com](mailto:dpo@leacomposites.com)).





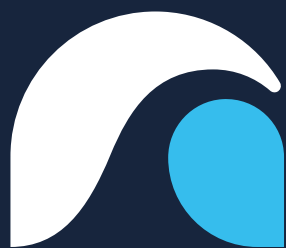

# ALLIANCE PISCINES



**SUR LA COQUE POLYESTER**



**N°1 DE LA  
PISCINE COQUE**



**FABRICATION  
FRANCAISE**



**180 PISCINISTES  
EXPERTS**



**ACCOMPAGNEMENT  
PERSONNALISE**

[www.alliancepiscines.com](http://www.alliancepiscines.com)