

---

## 第29回 阪南地区高校シングルステニストーナメント

---

男子予選にリドローがあります確認してください

と き 2020年 12月19日(土)~28日(月)

<※ 雨天の場合は日程変更をします>

ところ 蜻蛉池公園(砂入り人工芝コート)

学校テニスコート

主 催 岸和田市テニス連盟

後 援 岸和田市教育委員会  
岸和田市スポーツ協会  
F C 岸和田

協 賛 ダンロップスポーツ

## 大会役員

会 長	廣 岡 知 之
副 会 長	渡 辺 黎 子
運 営 委 員 長	伊 藤 祥
運 営 委 員	廣 岡 知 之 ・ 座 古 善 弘 ・ 花 本 弘 治 森 岡 英 仁 ・ 伊 藤 祥 ・ 後 庵 健 太
トナメントディレクター	廣 岡 知 之
レフェリー	座 古 善 弘 (学校顧問代表)
アシスタントレフェリー	伊 藤 祥 (学校顧問代表)
会 計	上 口 直 也

## 表 彰

- 1 位に賞状・盾・賞品 (ラケット、ウインドアップジャケット)
- 2 位に賞状・盾・賞品 (ウインドアップジャケット)
- 3 位に賞状・盾・賞品 (ウインドアップジャケット)
- 5 位に賞状・賞品 (T シャツ)

予選アップ者に 予選アップ賞 (賞状・T シャツ)

## 使 用 球

### DUNLOP ST.JAMES

(なお、試合球は会場で配布いたします。また、試合終了後は、セットボールを会場本部に返却してください。)

## 大会連絡先

事務局 岸和田市春木本町 2 - 1 3  
F C 岸和田 内  
電話・F A X 072-457-9035

ジュニア委員会連絡先 TEL 090-4034-4502(廣岡知之)

ホームページ 岸和田市テニス連盟  
F C 岸和田

## 試 合 方 法

1. 試合は、予選、本戦とも全て1セットマッチ  
(ノーアドバンテージ方式)、  
(6ゲームス・オール 12ポイントタイブレーク) とする。
2. 試合規則：J T A試合規則に従います。  
ただし、ローカルルールを使用することがある。

## 試 合 に お け る 注 意 事 項

- ① 試合開始前8：45分迄に出席を本部に届けてください。ただし、2回戦からの選手は10：00までとします。
- ② 試合開始時間に遅れた選手は棄権とします。
- ③ 選手の変更は認めません。不正が認められた場合は失格とします。
- ④ 予選アップした選手は、抽選で本戦のドローを決定します。
- ⑤ 応援は拍手にとどめ、コートには選手・ボーラー・審判以外の立ち入りを禁止します。
- ⑥ 試合進行のコールは行いません。本部前のオーダーオブプレーを見て、試合開始前に試合球を受け取り、各自コートに入ってください。
- ⑦ 控え選手は前の試合終了後、すみやかにコートに入らない場合は失格とします。  
失格の決定はレフェリーが行います。
- ⑧ 第1ラウンドは、各自審判を用意してください。(またはセルフジャッジ)  
第2ラウンド以降は敗者がそのコートの審判をしてください。(SCU方式とします)
- ⑨ 試合結果は勝者が本部に報告してください。(ボールは勝者が本部に返してください)
- ⑩ 試合前の練習はサービス4本のみとします。
- ⑪ 試合に関する質疑の決定はレフェリーが行います。
- ⑫ 試合中の事故(ケイレン等)については、5分以上経過する時は失格とします。
- ⑬ テニスウェアとテニスシューズを必ず着用してください。(長パンツ、長袖も可)
- ⑭ 試合の進行状況により、日程を変更する場合があります。

### <その他>

- ◎ 大会中の盗難・障害、その他事故について主催者側は責任を負いません。
  - ◎ 貴重品は各自大切に保管してください。
  - ◎ ゴミは各自で処理し、環境の美化にご協力願います。
  - ◎ 雨天の場合の問い合わせは受け付けません。プレーのできる状態であれば試合を行いますので注意してください。また、雨天順延の場合は、試合会場で日程変更を発表します。電話による問い合わせには応じられませんので注意してください。
- \* 大阪ジュニア、学校行事などを不可日としてドロー編成をいたしましたので、予選ブロックに同じ所属の選手が2人以上居る場合があります。予選決勝で同一所属の対戦の場合は、ダブルアップとします。本戦のドローサイズを変更します。なお、できる限り不可日を考慮いたしました。重複した場合はどちらかを選択してください。よろしく願います。

第29回 阪南地区高校テニス大会シングルス 会場・日程

	12月19日	12月20日	12月26日	12月27日	12月28日	1月9日	1月10日
	(土)	(日)	(土)	(日)	(月)	(土)	(日)
成美 高校	男子1.2	予備					
三国丘 高校	X	男子5.6	予備				
泉大津高校	X	男子7.8	予備				
岸産高校	X	男子9.10					
りんくう翔南高校	X	男子11.12	予備				
大教大天王寺	男子3.4	X	予備				
阿倍野高校	女子1~4	女子5~8				女子予備	
蜻蛉池公園		男子13~16		男子本戦	女子本戦		

原則として、日程表で試合を行いません。雨天中止の場合は予備日に試合を行います。

(予備日に終了しない場合は、会場で変更を確認すること。)

なお、予選の出席ですが、男子は、1回戦のある人は、8 ; 4 5です。2回戦からの人は、1 0 : 0 0です。

女子については、1回戦が少ないので、全員、8 ; 4 5です。

26日までに試合が終わらない場合は、27日に予選の残り試合と本戦を同時に進行することもあります。

本戦の出席はすべて(シード選手、予選UP選手も) 8 ; 4 5です。

8 ; 4 5にドローの抽選をし、9 ; 0 0から試合を開始します。

予選会場高校へのお願い

予選の記録を下記宛てに郵送してください。FAXでも結構です。

(大会本部) 596-0045 大阪府岸和田市別所町3-33-1 (学校電話番号) 072-422-4861

岸和田産業高等学校 国語科 廣岡知之 FAX番号 072-422-6111

第29回阪南地区高校テニス大会 男子シングルス 本戦

2020年12月27日 (日)

会場 (蜻蛉池公園)

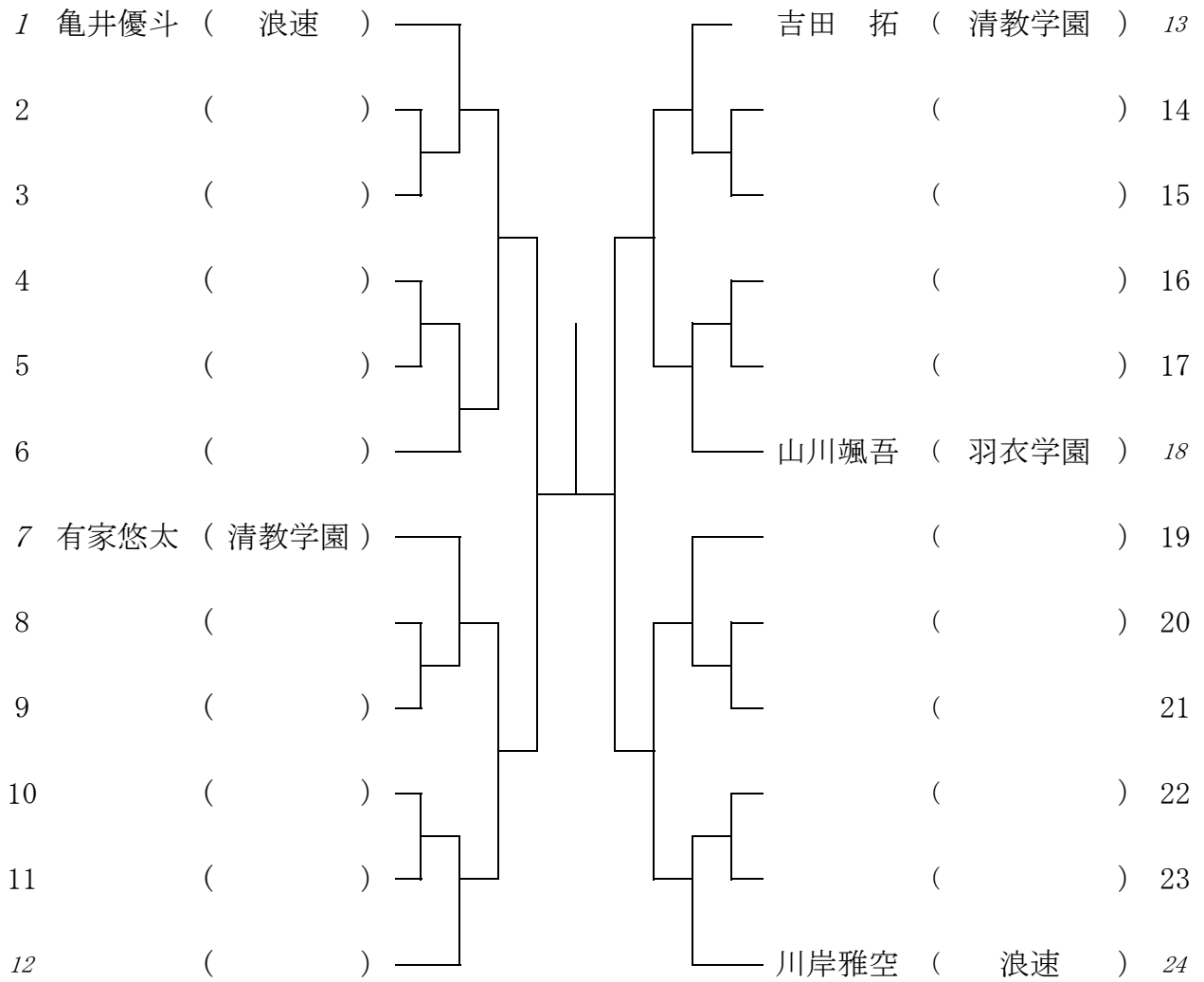

第29回阪南地区高校テニス大会 男子シングルス予選

ブロック 1

12月19日(土) 成美高校

予備12月20日(日)

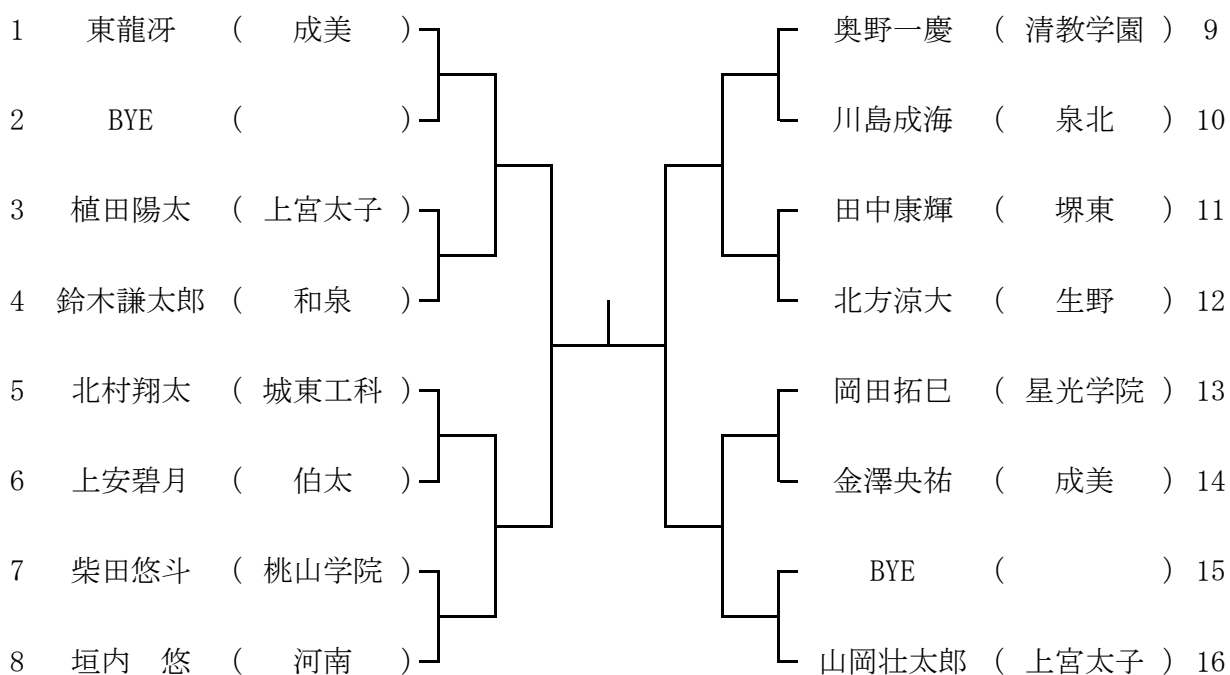

ブロック 2

12月19日(土) 成美高校

予備12月20日(日)

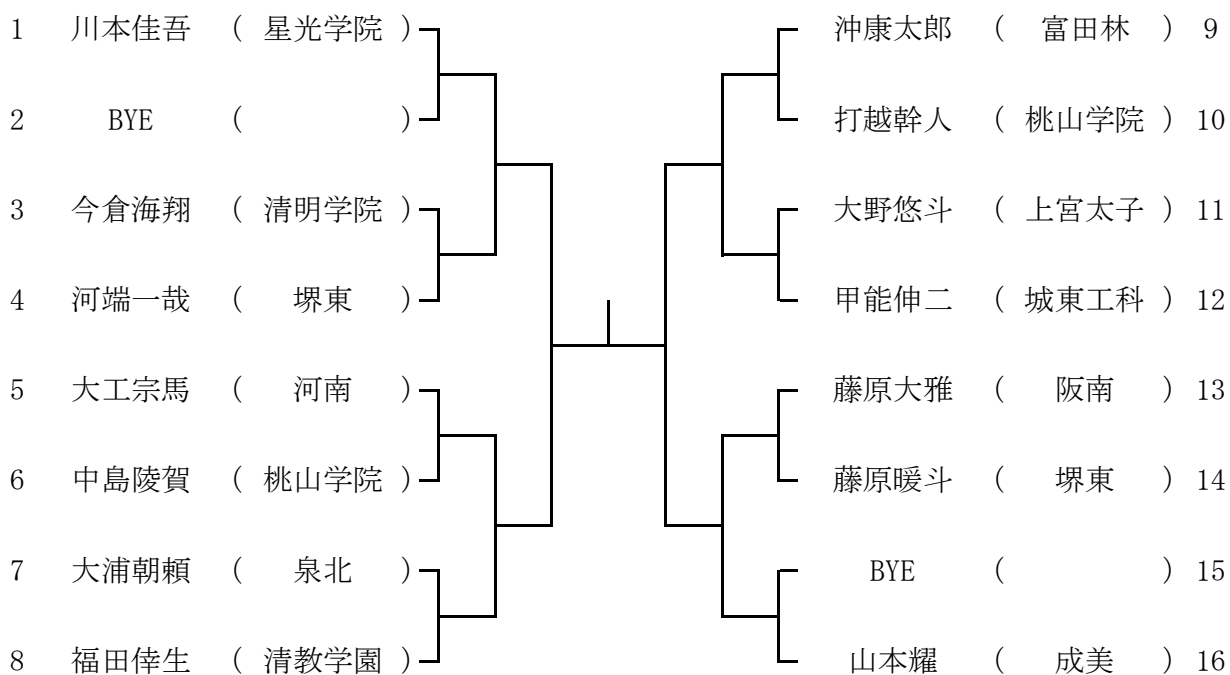

ブロック 3

12月19日(土)大教大天王寺高校  
予備12月26日(土)

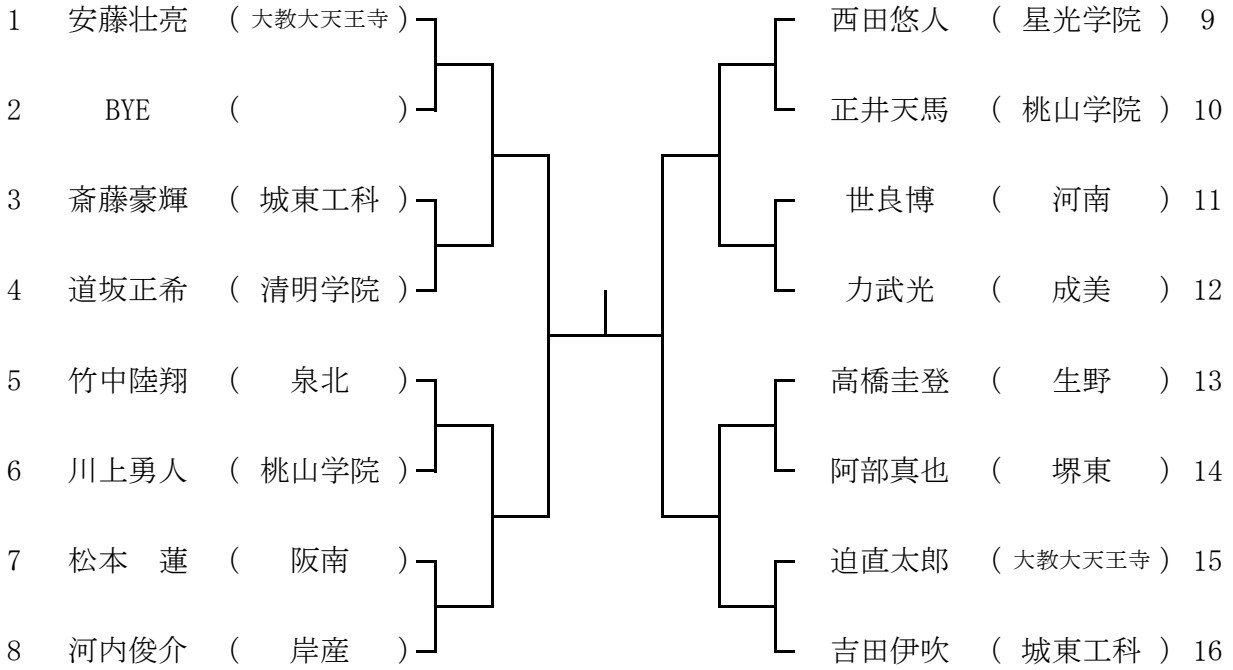

ブロック 4

12月19日(土)大教大天王寺高校  
予備12月26日(土)

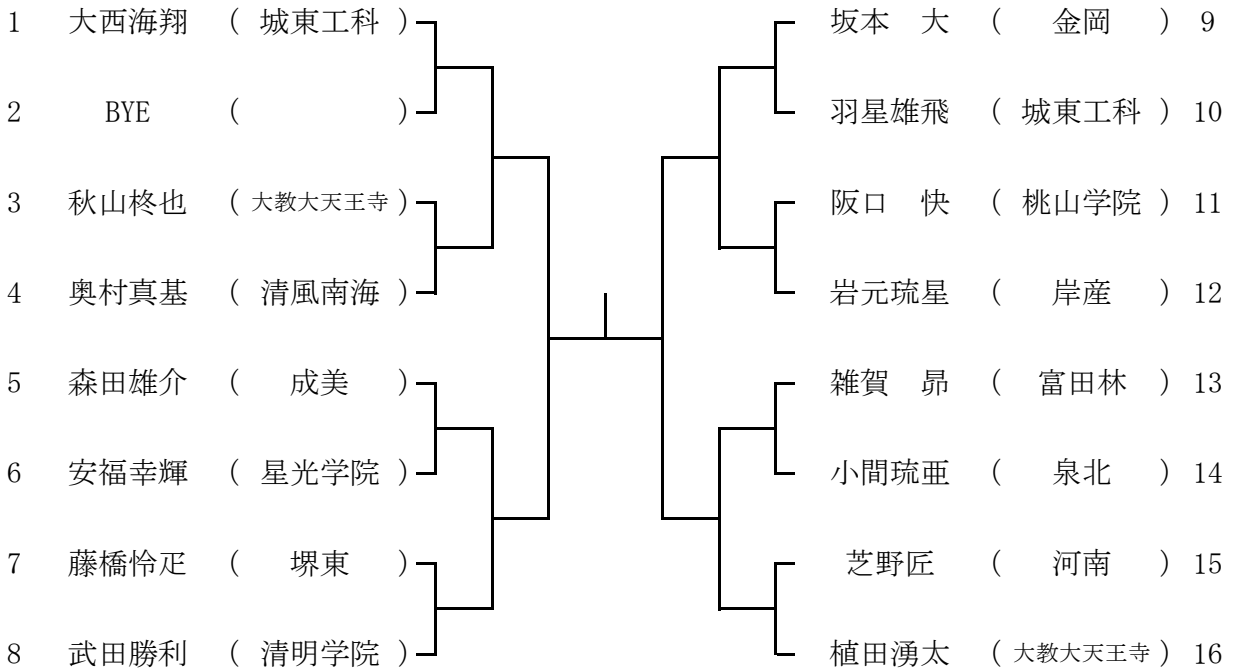

ブロック 5

12月20日(日) 三国丘高校  
予備12月26日(土)

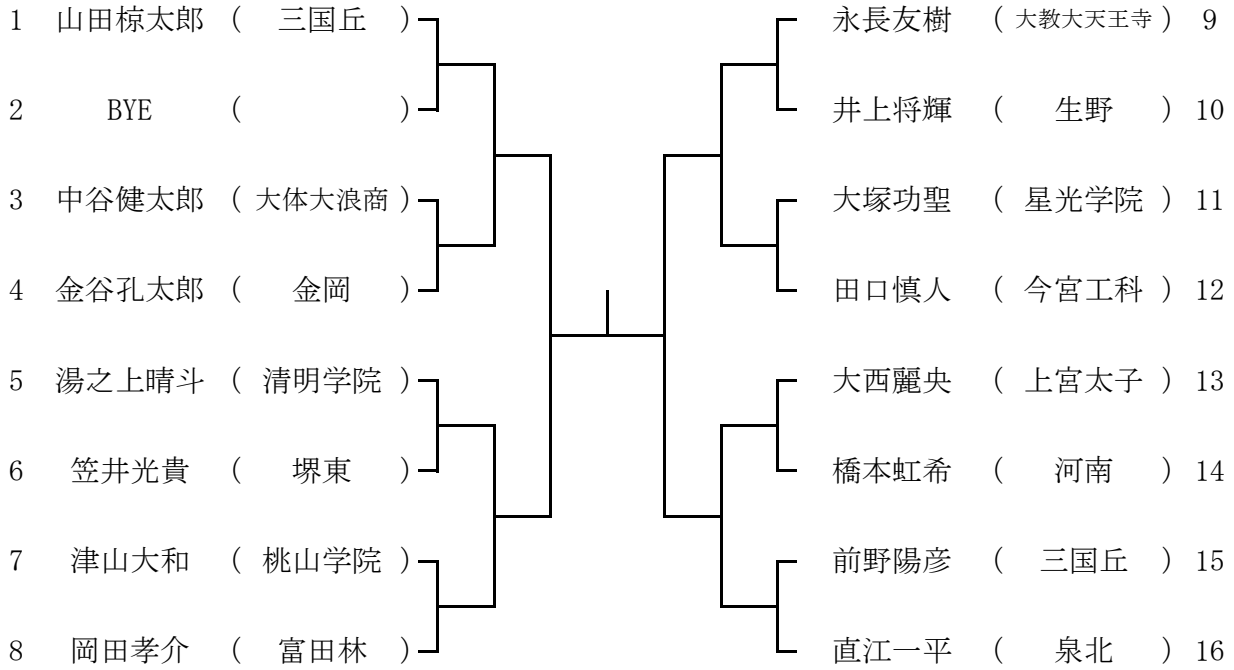

ブロック 6

12月20日(日) 三国丘高校  
予備12月26日(土)

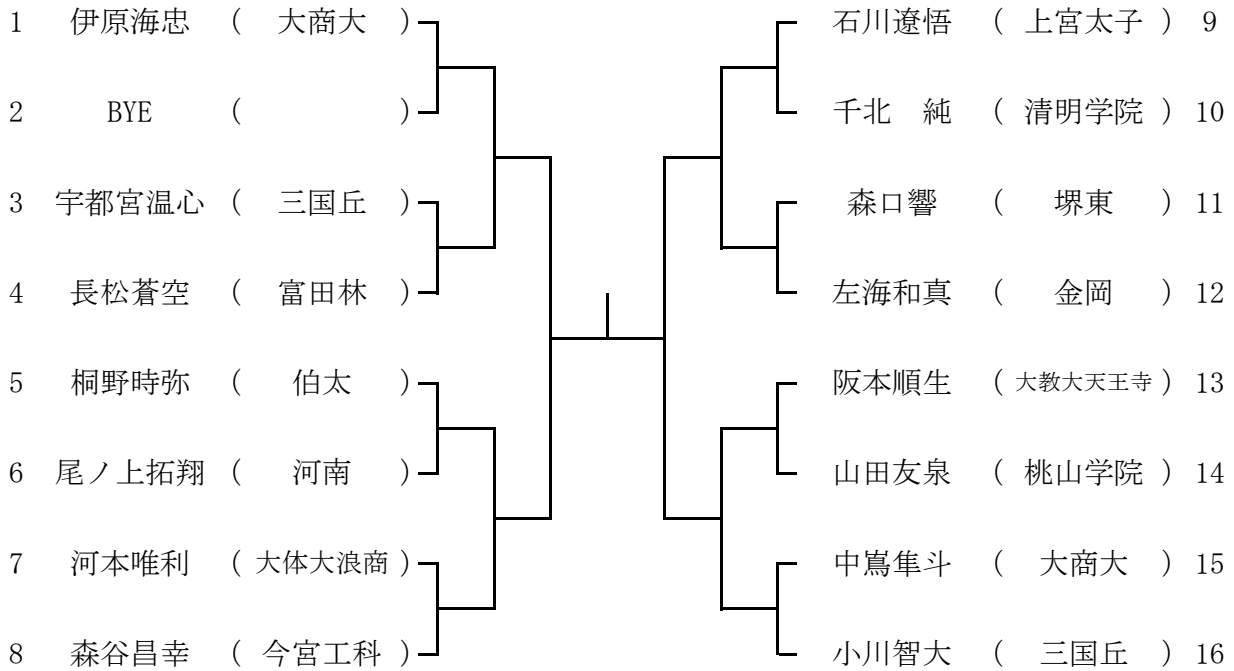



ブロック 7

12月20日(日) 泉大津高校  
予備12月26日(土)

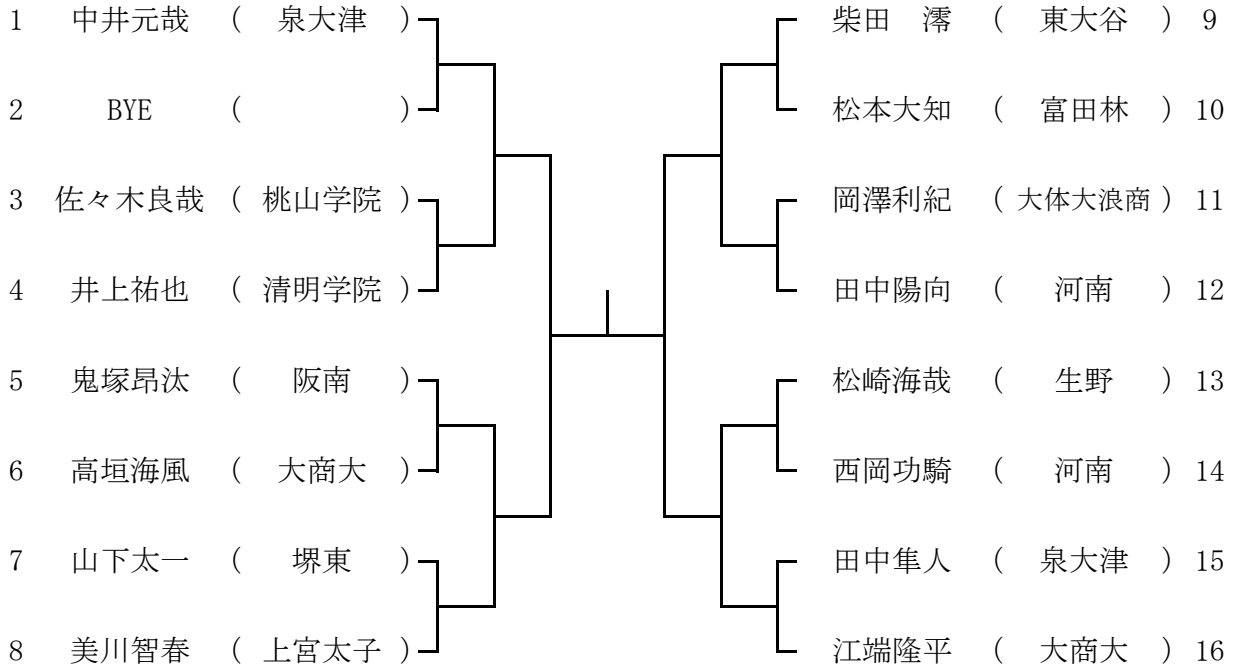

ブロック 8

12月20日(日) 泉大津高校  
予備12月26日(土)

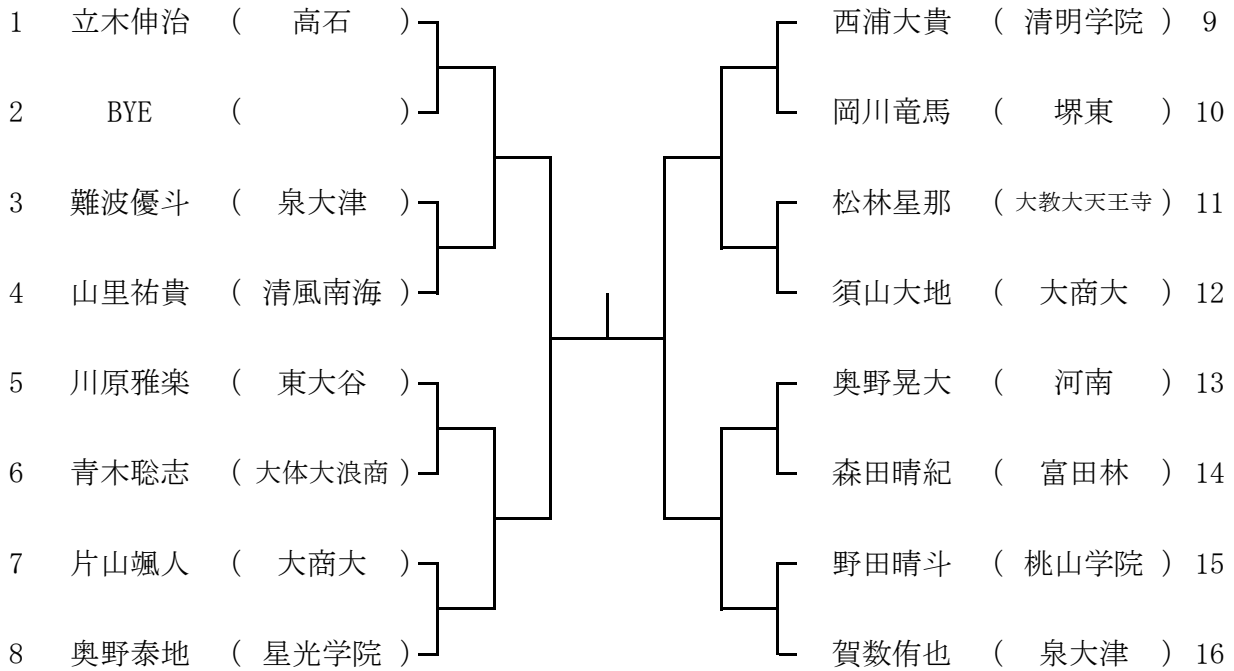



ブロック 1 1

12月20日(日)りんくう翔南高校  
予備12月26日(土)

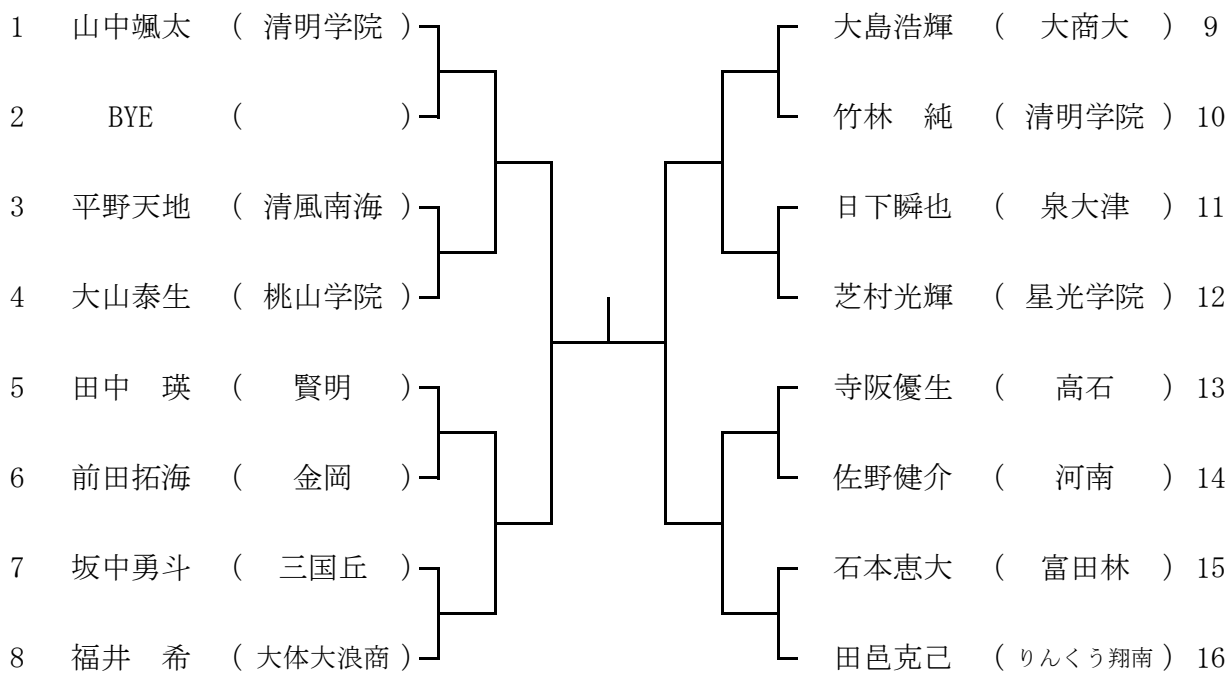

ブロック 1 2

12月20日(日)りんくう翔南高校  
予備12月26日(土)

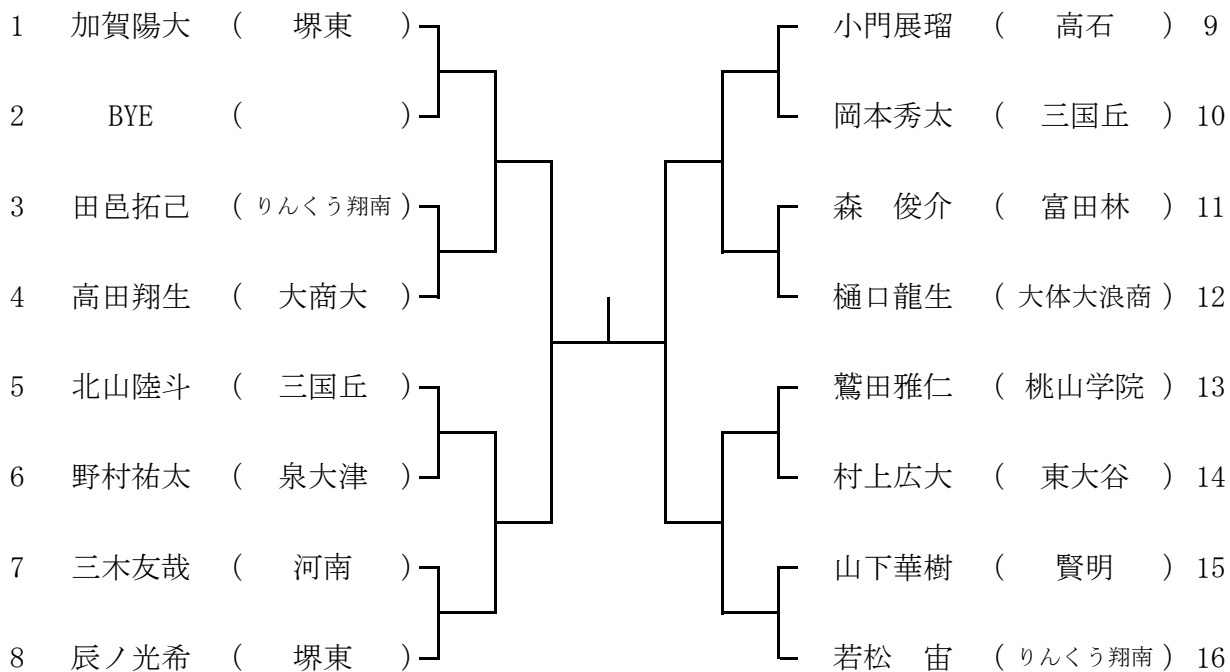

ブロック 1 3

12月20日(日)蜻蛉池公園

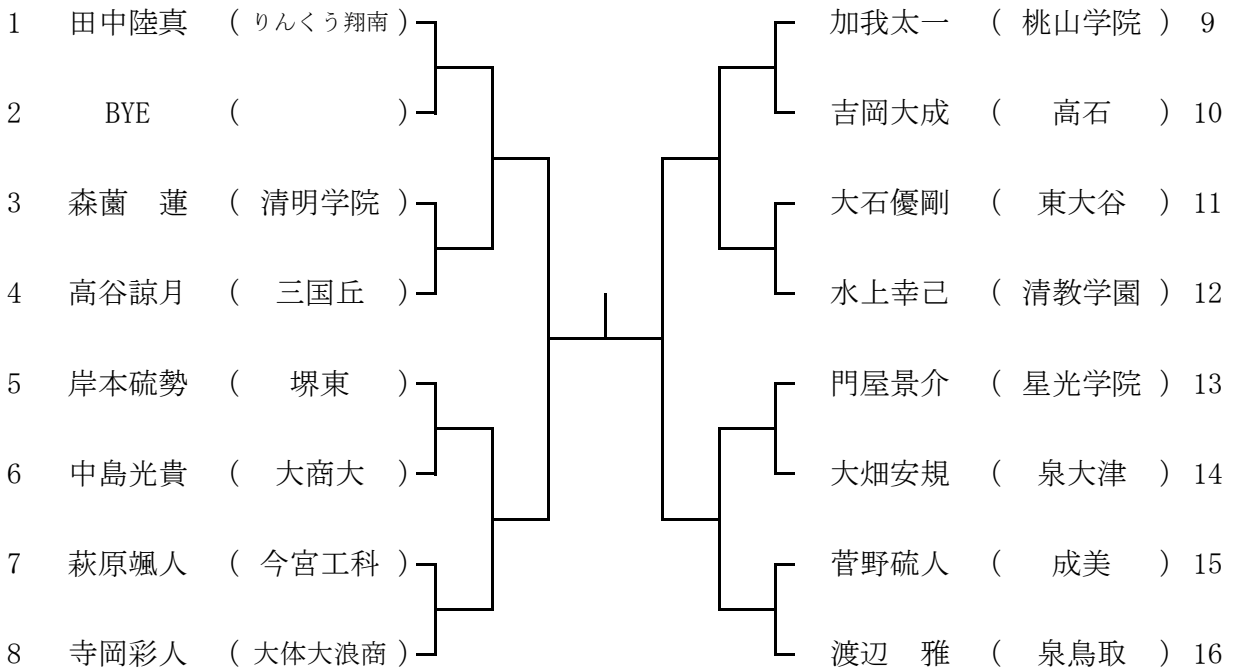

ブロック 1 4

12月20日(日)蜻蛉池公園

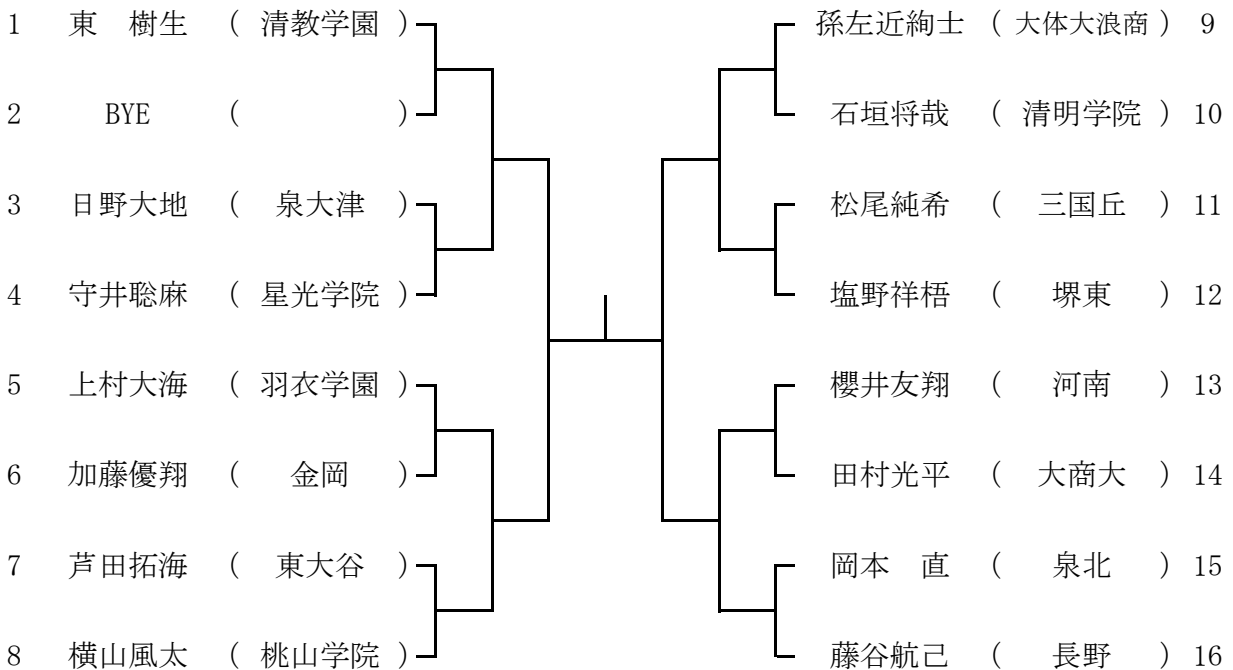

ブロック 15

12月20日(日)蜻蛉池公園

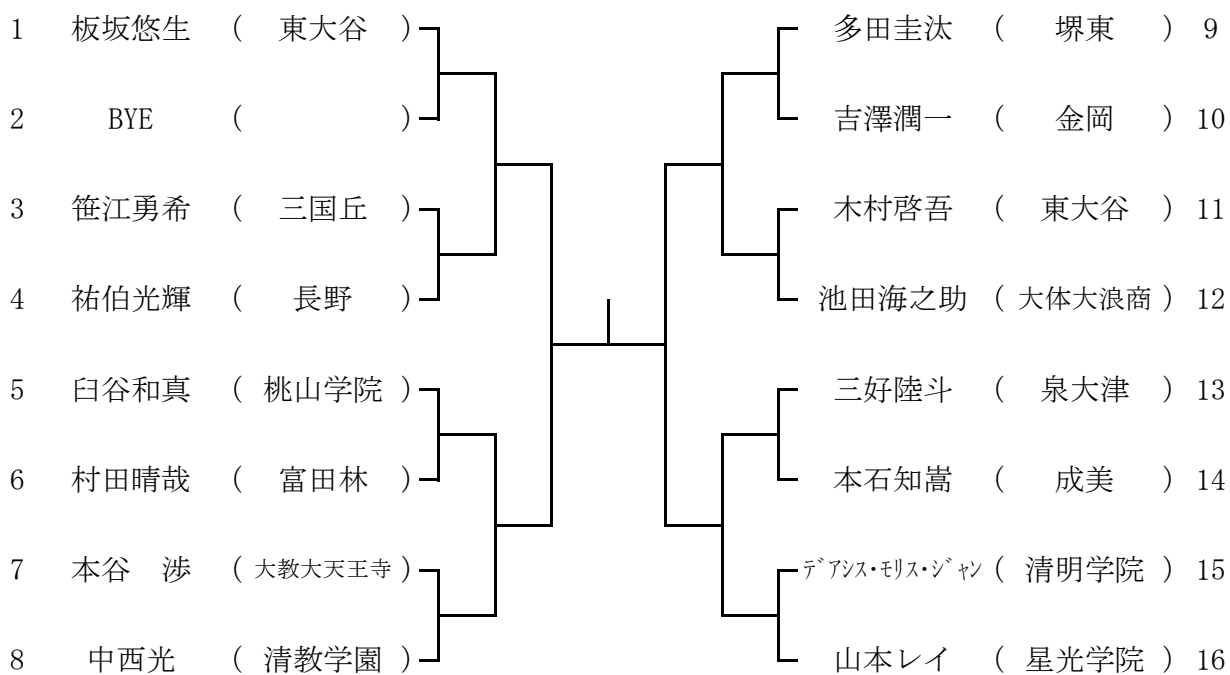

ブロック 16

12月20日(日)蜻蛉池公園

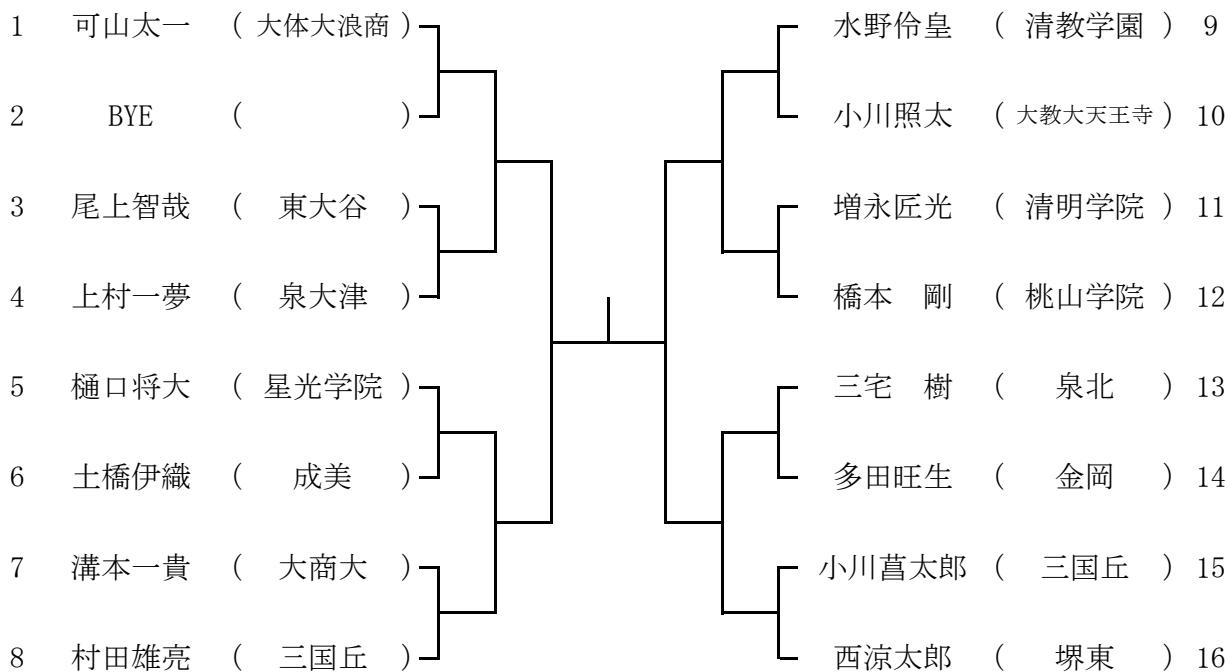

## 第29回 阪南地区高校テニス大会 女子本戦

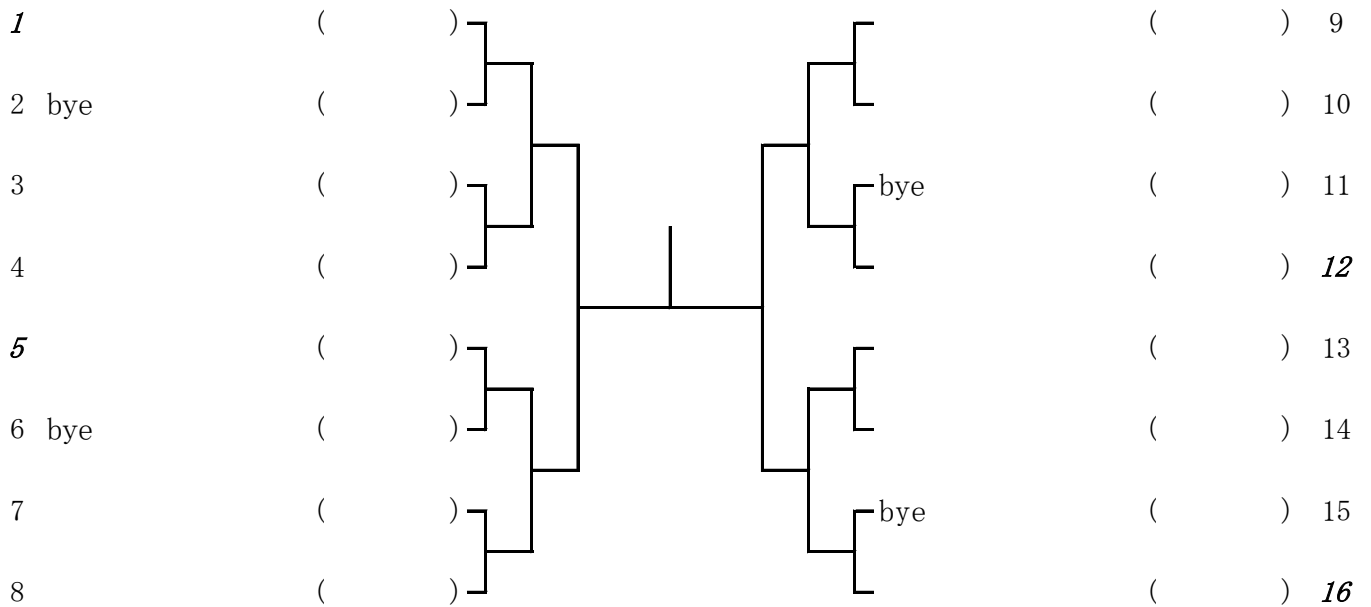

ダイレクトアクセプタンス

第1シード：森清 マリア 2 (体大浪商)  
 第2シード：松山 居加 2 (阿倍野)  
 第3シード：吉田 愛華 2 (成美) 松本 優実 2 (清明学院)

12月19日(土) 阿倍野高校

1 ブロック

1	瀬田 結希	( 阿倍野 )	2		山根 愛莉咲	( 大塚 )	2	9
2	bye				bye	( )		10
3	小林 愛美	( 上宮太子 )	1		bye	( )		11
4	豊島 美羽	( 成美 )	1		藤村 奈緒	( 三国丘 )	2	12
5	米本 陽菜	( 富田林 )	2		井澤 咲南	( 堺東 )	1	13
6	bye	( )			bye	( )		14
7	bye	( )			bye	( )		15
8	假屋 真祐香	( 生野 )	2		山本 育未	( 東大谷 )	2	16

12月19日(土) 阿倍野高校

2 ブロック

1	阿部 未涼	( 阿倍野 )	2		鶴田 奈々	( 三国丘 )	2	9
2	bye				bye	( )		10
3	吉川 美奈	( 賢明学院 )	1		bye	( )		11
4	田中 鈴乃	( 阪南 )	1		田村 実莉	( 阿倍野 )	1	12
5	中辻 愛咲	( 成美 )	1		石川 奈歩	( 上宮太子 )	1	13
6	bye	( )			bye	( )		14
7	bye	( )			bye	( )		15
8	谷脇 那奈	( 堺東 )	1		前川 千賀	( 富田林 )	2	16

12月19日(土) 阿倍野高校

3 ブロック

1	吉田 怜菜	( 成美 )	3		鈴木 瑛美子	( 阪南 )	1	9
2	bye				bye	( )		10
3	児玉 葵	( 成美 )	1		bye	( )		11
4	小湊 陽香	( 和泉 )	1		奥村 友里菜	( 大塚 )	2	12
5	尾崎 日向乃	( 賢明学院 )	1		最明 寧々	( 三国丘 )	1	13
6	bye	( )			吉田 沙也香	( 堺東 )	1	14
7	bye	( )			bye	( )		15
8	松原 加奈	( 上宮太子 )	2		田中 花歩	( 阿倍野 )	2	16

12月19日(土) 阿倍野高校

4 ブロック

1 森 心菜 (賢明学院) 1		武田 彩花 (堺東) 1 9
2 bye		bye ( ) 10
3 山本 彩乃 (富田林) 1		bye ( ) 11
4 屋山 早織 (生野) 2		奥野 萌子 (阿倍野) 1 12
5 国分 南欧海 (成美) 1		森本 芽映 (東大谷) 1 13
6 bye		小山 千穂 (泉北) 2 14
7 bye		bye ( ) 15
8 兼光 美羽 (阿倍野) 1		森 一葉 (上宮太子) 2 16

12月20日(日) 阿倍野高校

5 ブロック

1 張 世喜 (高石) 2		大岩 愛実 (富田林) 1 9
2 bye		bye ( ) 10
3 兵頭 桜 (伯太) 1		bye ( ) 11
4 中島 優奈 (長野) 2		上地 彩矢 (金岡) 1 12
5 田中 愛莉 (りんくう翔南) 1		藤本 美晴 (大商大) 1 13
6 bye		bye ( ) 14
7 bye		bye ( ) 15
8 米田 雪乃 (清風南海) 2		澤田 千幸 (阿倍野) 2 16

12月20日(日) 阿倍野高校

6 ブロック

1 横田 心々菜 (伯太) 3		小草 こころ (体大浪商) 2 9
2 bye		bye ( ) 10
3 山下 千穂 (高石) 1		bye ( ) 11
4 矢倉 美祐 (清風南海) 2		今奈良 茉優 (長野) 1 12
5 栗原 美萌 (阿倍野) 1		朝山 奏心 (阿倍野) 1 13
6 bye		bye ( ) 14
7 bye		bye ( ) 15
8 西 薫子 (大商大) 1		角田 千桜 (富田林) 1 16



7ブロック

1	鴨野 なすな	( 生野 )	2		水谷 友香	( 阿倍野 )	1	9
2	bye				bye	( )		10
3	比留井 渉夢	( 体大浪商 )	2		bye	( )		11
4	西 梨穂奈	( 長野 )	2		木岡 花梨	( 伯太 )	3	12
5	遠矢 みやび	( 高石 )	2		河野 萌音	( 富田林 )	1	13
6	bye	( )			湯元 双葉	( 大商大 )	2	14
7	bye	( )			bye	( )		15
8	井上 里海	( 阿倍野 )	2		田中 瑞歩	( 清風南海 )	2	16

8ブロック

1	松本 乙葉	( 金岡 )	2		谷口 円香	( 成美 )	2	9
2	bye				bye	( )		10
3	内藤 麻弥	( 登美丘 )	1		bye	( )		11
4	安田 光里	( 生野 )	2		迎山 怜奈	( 阿倍野 )	1	12
5	津嶋 こころ	( 阿倍野 )	1		谷岡 章香	( 高石 )	1	13
6	bye	( )			近藤 万守	( 富田林 )	1	14
7	bye	( )			bye	( )		15
8	森 あかね	( 長野 )	2		北口 もえ	( 清風南海 )	2	16