

GEBRUIKSHANDLEIDING

NL

## Alféa Extensa A.I. / Alféa Extensa Duo A.I. Alféa Excellia A.I. / Alféa Excellia Duo A.I.

Lucht/water warmtepomp split

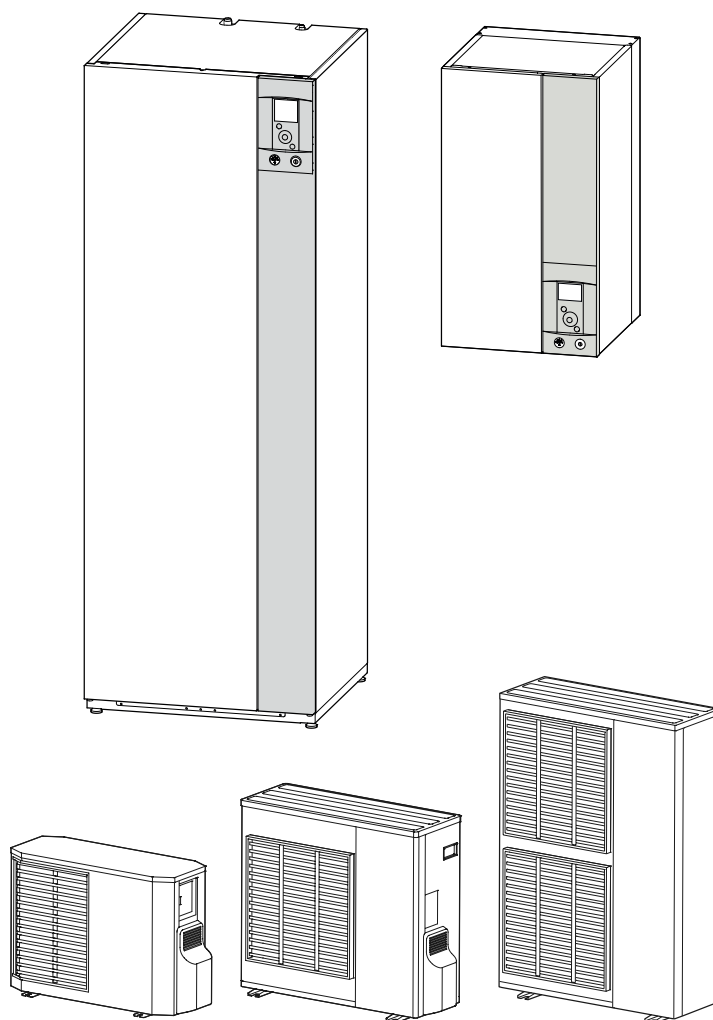

---

## Inhoud

---

|   |    |
|---|----|
|  Veiligheidsvoorschriften         | 3  |
|  Overzicht van de installatie   | 4  |
| Voorzorgsmaatregelen en waarschuwingen met betrekking tot uw installatie . . . . .                                | 4  |
| Einde levensduur toestel . . . . .  | 5  |
| Overzicht van de installatie . . . . .  | 5  |
|  Bediening van de installatie   | 6  |
| Gebruikerinterface . . . . .  | 6  |
| Beschrijving van de weergave . . . . .  | 7  |
| Navigatie doorheen de menu's . . . . .  | 8  |
| Wijziging van de parameters . . . . .   | 8  |
| Structuur van de menu's . . . . .   | 9  |
|  Handmatige modus . . . . .    | 10 |
|  Afwezig . . . . .             | 12 |
|  Actieve functies . . . . .    | 13 |
|  Temperatuurregeling . . . . . | 13 |
|  Programmering . . . . .       | 14 |
|  Energie verbruik . . . . .    | 15 |
|  Parameters . . . . .          | 15 |
|  Onderhoud                      | 18 |
| Regelmatige controles . . . . .   | 18 |
| Nazicht van de buitenunit . . . . .   | 18 |
| Sanitaire boiler* . . . . .   | 18 |
| Foutmeldingen . . . . .   | 19 |

# Veiligheidsvoorschriften

Gelieve de volgende aanwijzingen in acht te nemen om verwondingen of verkeerd gebruik van het toestel te vermijden.

## **Inwerkingstelling**

Zet het toestel pas onder spanning nadat het vullen uitgevoerd is.

Probeer dit toestel niet zelf te installeren. Deze warmtepomp moet worden geïnstalleerd door geschoold personeel, in het bezit zijnde van een bekwaamheidsattest.

De installatie moet altijd geaard worden en uitgerust worden met een uitschakelautomaat.

Verander niets aan de elektrische voeding.

De toestellen zijn niet explosieveilig en mogen ze dus niet in een explosieve atmosfeer geïnstalleerd worden.

## **Gebruik**

Dit toestel mag worden gebruikt door kinderen vanaf 8 jaar en door personen met fysieke, sensorische of mentale beperkingen of zonder ervaring of kennis, indien ze correct begeleid worden of indien hen instructies gegeven werden over het veilig gebruik van het toestel en indien zij de eraan verbonden risico's begrijpen. Kinderen mogen niet met het toestel spelen. De schoonmaak en het onderhoud door de gebruiker mogen niet worden uitgevoerd door kinderen zonder toezicht.

Laat kinderen geen vreemde voorwerpen door het beschermingsrooster van de schroef duwen en laat ze niet op het dak van de buitenunit klimmen. De ribben van de luchtgekoelde warmtewisselaar zijn zeer fijn en kunnen snijwonden veroorzaken.

De luchtcirculatie door de verdamper en aan de uitgang van de ventilator mag niet belemmerd worden door hindernissen.

De buitenunit moet absoluut buiten geïnstalleerd worden. Indien een bergruimte vereist is, moet deze op de 4 zijden grote openingen omvatten en voldoen aan de nodige installatieruimte (Bekijk met uw installateur).

Ga niet op het dak van de buitenunit staan.

Het vertrek waarin het toestel werkt moet goed geventileerd zijn om zuurstofgebrek te vermijden in geval van een koelgaslek.

Als uw huis aan de wettelijke voorschriften van veiligheid beantwoordt, er geen verandering aan brengen (ventilatie, rookkanalen, openingen, enz.) zonder een advies van een installateur.

Plaats geen warmtebron onder de ruimtevoeler.

## **Onderhoud**

Probeer dit toestel niet zelf te herstellen.

Dit toestel bevat geen onderdelen die door de gebruiker zelf hersteld kunnen worden. Bij het demonteren van één van de kappen kan u uzelf blootstellen aan gevaarlijke elektrische spanningen.

De voeding afsnijden volstaat nooit om u te beschermen tegen eventuele elektrische schokken (condensatoren).

Open de buitenunit of de hydraulische module niet wanneer ze in werking zijn.

Snijd de voeding af indien het toestel abnormale geluiden, geuren of rook afgeeft en neem contact op met uw installateur.

Vóór elke eventuele reiniging, moet u de stroomtoevoer op het toestel afsnijden.

Gebruik geen agressieve schoonmaakvloeistoffen of oplosmiddelen om de behuizingen te reinigen.

Gebruik geen hogedrukreiniger om de buitenunit te reinigen. De luchtgekoelde warmtewisselaar zou beschadigd kunnen worden en er zou water in de elektrische circuits kunnen dringen.

# Overzicht van de installatie

## ► Voorzorgsmaatregelen en waarschuwingen met betrekking tot uw installatie

### ▼ De buitenunit

De buitenunit bevat de apparatuur die toelaat om de energie uit de omgevingslucht op te nemen.

Deze unit werd door uw installateur geplaatst op de plaats waar ze het best zal kunnen werken.

De luchtcirculatie door de verdampers en aan de uitgang van de ventilator mag niet belemmerd worden door hindernissen.

Het water in de omgevingslucht kan condenseren en wegstromen in de buitenunit. De buitenunit kan een belangrijke hoeveelheid water (condensaten genaamd) produceren.

Bij koud weer bevriest dit water wanneer het in contact komt met de warmtewisselaar en wordt regelmatig weggevoerd via ontdooicycli. De ontdooicyclus wordt aangestuurd door de regeling en kan een volledig normale afgifte van damp veroorzaken.

### ▼ De hydraulische module

De hydraulische module bevat de volledige regeling van het toestel die moet instaan voor het thermisch comfort en de productie van sanitair warm water.

De hydraulische module is uitgerust met een elektrische backup of bijverwarming ketel\* die een bijkomende verwarming garandeert tijdens de koudste periodes.

### ▼ De regeling

Uw installateur heeft uw installatie geduldig afgesteld. Wijzig de parameters van de regeling niet zonder zijn toestemming. Aarzel bij twijfel niet om contact met hem op te nemen.

De regeling van uw verwarmingsstelsel gebeurt in functie van de buitentemperatuur (via de stooklijn).

De plaatsing van een buitensonde (optie) laat toe om de werking van de regeling te optimaliseren (invloed van de buitentemperatuur wordt in rekening gebracht).

### ▼ De radiatoren

Om de werking van de regeling te waarborgen, mag het vertrek waarin de omgevingscentrale geïnstalleerd is geen thermostatische kraan bevatten. Indien dat wel het geval is, dan moeten ze maximaal geopend zijn.

### ▼ De verwarmde vloer

Een nieuwe verwarmde vloer moet de eerste keer geleidelijk verwarmd worden om problemen van scheurvorming te vermijden. Controleer met uw installateur of dit goed werd uitgevoerd vooraleer uw verwarmingssysteem vrij te gebruiken.

De grote stabiliteit van de regeling van de verwarmde vloer vermijdt plotse temperatuurschommelingen. Deze stabiliteit impliceert echter een reactietijd in de orde van enkele uren (ongeveer 6 uur).

Elke wijziging aan de regeling moet langzaam gebeuren, en de installatie moet de tijd krijgen om te reageren. Buitensporige of ontijdige regelingen leiden altijd tot grote temperatuurschommelingen binnen één dag.

Indien uw woning uitgerust is met een verwarmde vloer, moet u bovendien de verwarming niet lager zetten of uitzetten bij korte afwezigheden. Het opnieuw opwarmen duurt altijd vrij lang (ongeveer 6 uur).

### ▼ Ventilo-convectoren / Dynamische radiatoren met integreerde regeling

Gebruik de omgevingssonde niet in de desbetreffende zone.

### ▼ Het sanitair warm water (SWW)\*

Wanneer er gevraagd wordt om warm water te produceren, past de warmtepomp zich bij voorrang aan aan deze vraag.

Tijdens de bereiding van sanitair warm water wordt er geen verwarming geproduceerd.

De productie van sanitair warm water (SWW) wordt verzorgd door de WP en, indien nodig, aangevuld met de elektrische bijverwarming.

Om een SWW-instelling hoger dan 45°C te garanderen, moet de elektrische bijverwarming of de ketel in werking blijven (kit overname door ketel)\*.

De elektrische bijverwarming laat het goede verloop van de antilegionella-cyclus toe.

\* volgens configuratie / optie

## ► Einde levensduur toestel

Ontmanteling en recycling zal behandeld worden door een erkend orgaan. De apparaten mogen in geen enkel geval weggegooid worden met het huishoudelijk afval, het groot afval of in een stortplaats.

Op het einde van de levenscyclus van het toestel, neem a.u.b. contact op met uw installateur of lokale vertegenwoordiger om het te ontmantelen en te recyclen.

## ► Overzicht van de installatie

Uw warmtepomp werd door uw installateur geconfigureerd. Ze bestaat uit de volgende voornaamste elementen:

- De buitenunit die, zoals de naam aangeeft, buiten uw woning geplaatst wordt, haalt calorieën uit de buitenlucht.
- De hydraulische module, die in uw stookplaats, zolder, garage of zelfs in uw keuken geplaatst wordt, brengt de calorieën over naar de verwarmingskring en de sanitaire warmwaterkring\*.
- De buitenvoeler detecteert de buitentemperatuur.

*Materiaal in optie:*

- Ruimtevoeler.

Warmtepompen zijn systemen die aangesloten kunnen worden op eender welke vorm van **verdeling op lage temperatuur**: de door de warmtepomp opgenomen warmte kan dus op verschillende manieren gebruikt worden:

- De verwarmde vloer.
- Radiatoren.
- Het sanitair warm water (SWW)\*.

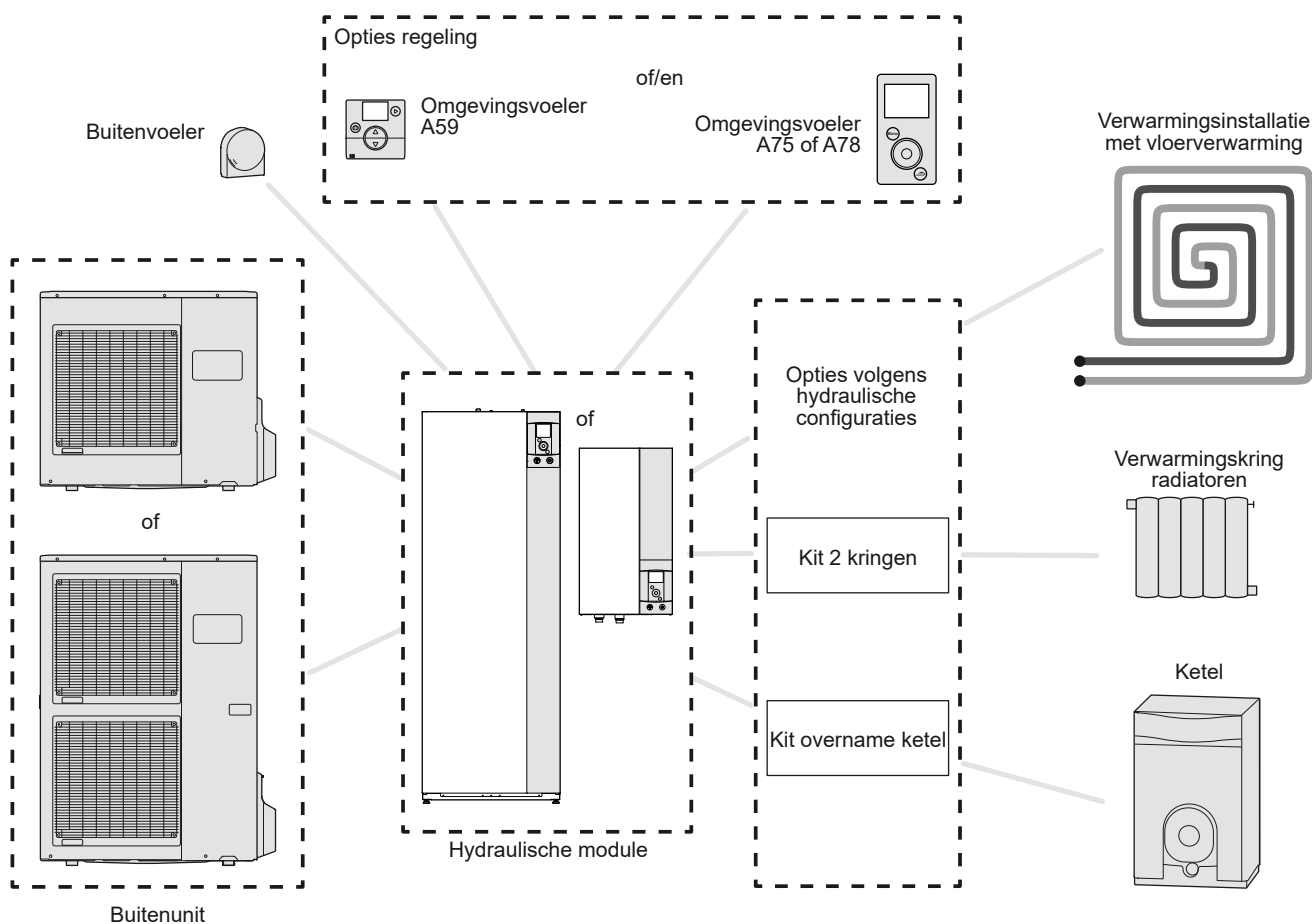
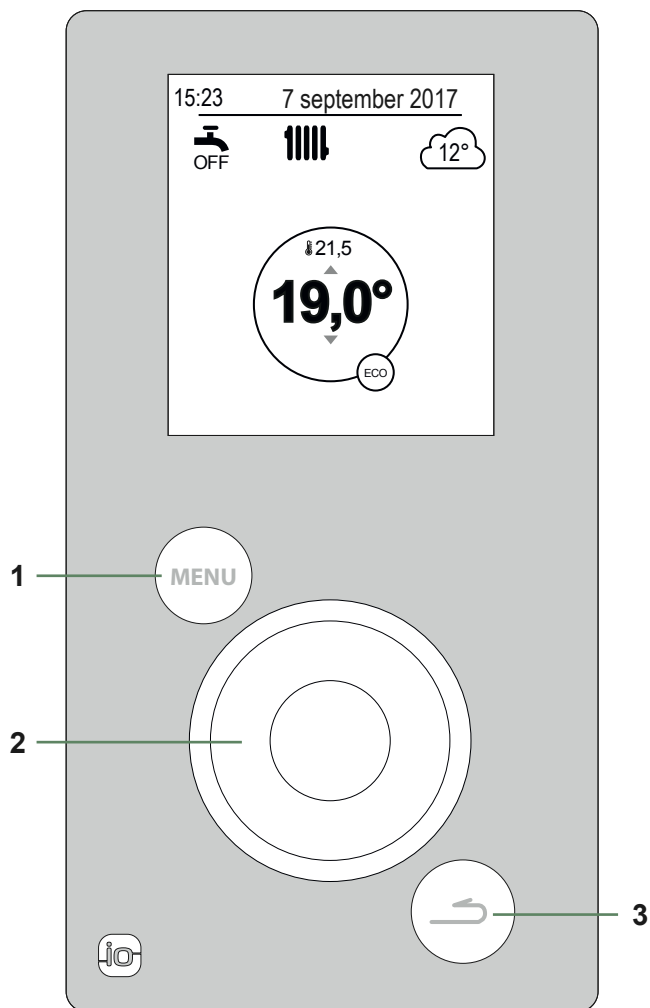

fig. 1 - Overzicht van een volledige configuratie van een installatie

\* volgens configuratie / optie

# Bediening van de installatie

## ► Gebruikerinterface



**Versie met 1 verwarmingskring  
+ sanitair warm water (SWW)**

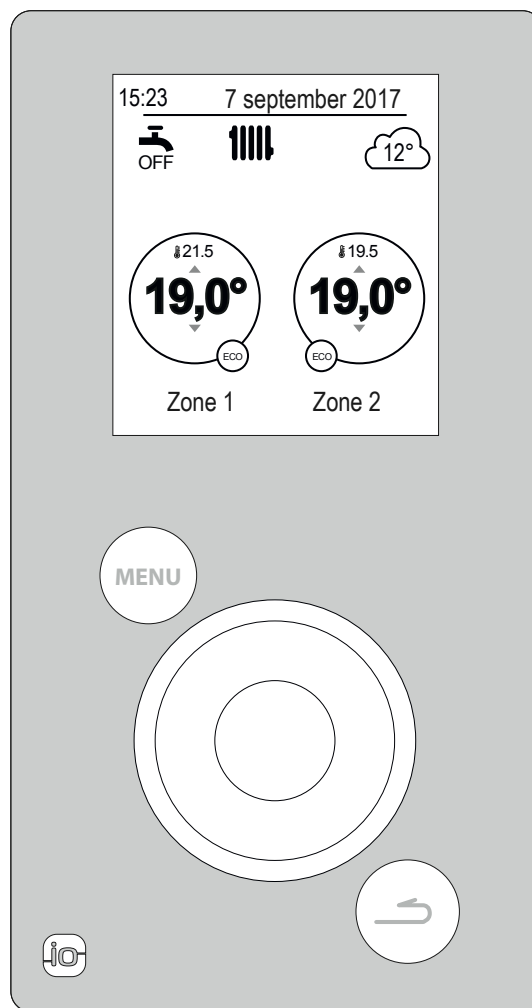

**Versie met 2 verwarmingskringen  
+ sanitair warm water (SWW)**

| <b>Merkteken</b> | <b>Beschrijving</b>  |
|------------------|--|
| <b>1</b>         | Toets voor menu-toegang  |
| <b>2</b>         | Navigatiewieltje (draaien aan het wielje), bevestiging (drukken op het wielje) |
| <b>3</b>         | Toets terug  |

## ► Beschrijving van de weergave

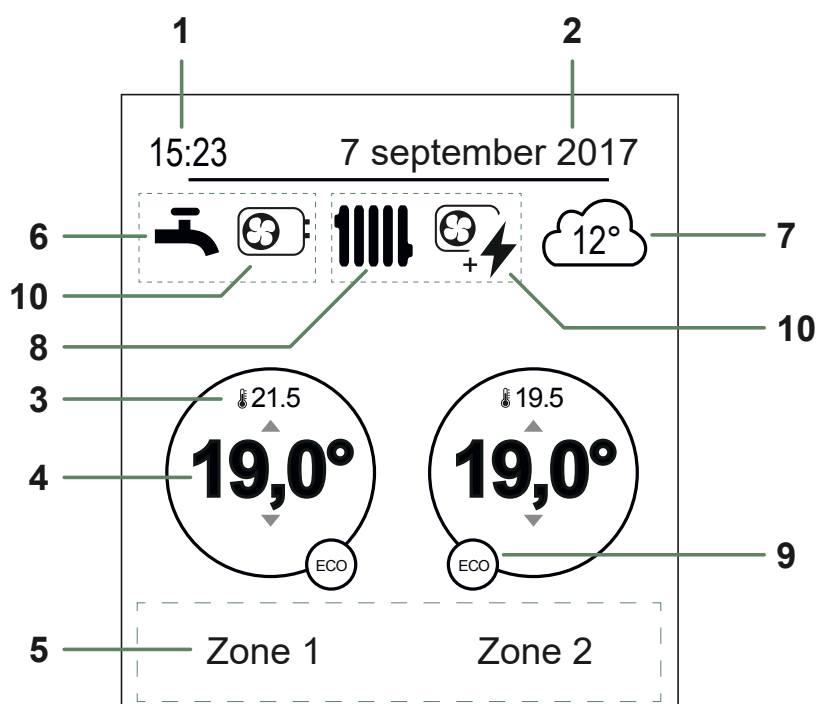

| Nr. | Symbolen   | Definities                                   |
|-----|--|--|
| 1   | 15:23  | Uren   |
| 2   | 7 september 2017   | Datum  |
| 3   | 21.5   | Temperatuur gemeten door de omgevingsvoeler* |
| 4   | 19,0°  | Instelling van de omgevingstemperatuur       |
| 5   | Informatietekst (naam van de zones, hulpmodus, testmodus, weergave van fouten, enz.) |  |
| 6   | <b>Sanitair warm water (SWW)* ...</b>  |  |
|     |  | Geactiveerd                                  |
|     |  | Boost aan de gang                            |
|     |  | Gedeactiveerd                                |
| 7   |  | Temperatuur gemeten door de buitenvoeler     |
| 8   | <b>Werking ...</b>   |  |
|     |  | Verwarming                                   |
|     |  | Verkoeling*                                  |

| Nr. | Symbolen                  | Definities                       |
|-----|---------------------------|----------------------------------|
| 9   | <b>Modus ...</b>          |                                  |
|     |                           | Comfort                          |
|     |                           | Handbediening (afwijking)        |
|     | ECO                       | ECO                              |
|     |                           | Vakantie                         |
|     |                           | Parameters                       |
|     |                           | Stop (vorstvrij)                 |
| 10  | <b>Productie door ...</b> |                                  |
|     |                           | WP                               |
|     |                           | Elektrische bijverwarming*       |
|     |                           | WP en elektrische bijverwarming* |
|     |                           | WP + Huisbrandolie/ Gas*         |
|     |                           | Huisbrandolie/ Gas*              |

\* volgens configuratie / optie

## ► Navigatie doorheen de menu's

| Voor ...                         | Aktie:  |
|----------------------------------|---|
| Naar het menu gaan               | Druk op  .   |
| Een element in het menu kiezen   | Draai aan het wielje om uw keuze te markeren.<br>Druk op het wielje om te bevestigen.   |
| Naar het vorige menu gaan        | Druk op  .   |
| Naar het hoofdmenu gaan          | Druk 2 keer op  .  |
| Teruggaan naar het onthaalscherm | Druk op  of  vanaf het hoofdmenu. |

**Opmerking:** Het is mogelijk dat sommige parameters (of menu's) niet verschijnen. Dit is afhankelijk van de installatieconfiguratie (volgens optie).

## ► Wijziging van de parameters

- Draai aan het wielje om de te wijzigen parameter te markeren.
- Druk op het wielje om de wijziging te activeren.
- Draai aan het wielje om de parameter te wijzigen..
- Druk op het wielje om uw keuze te bevestigen.

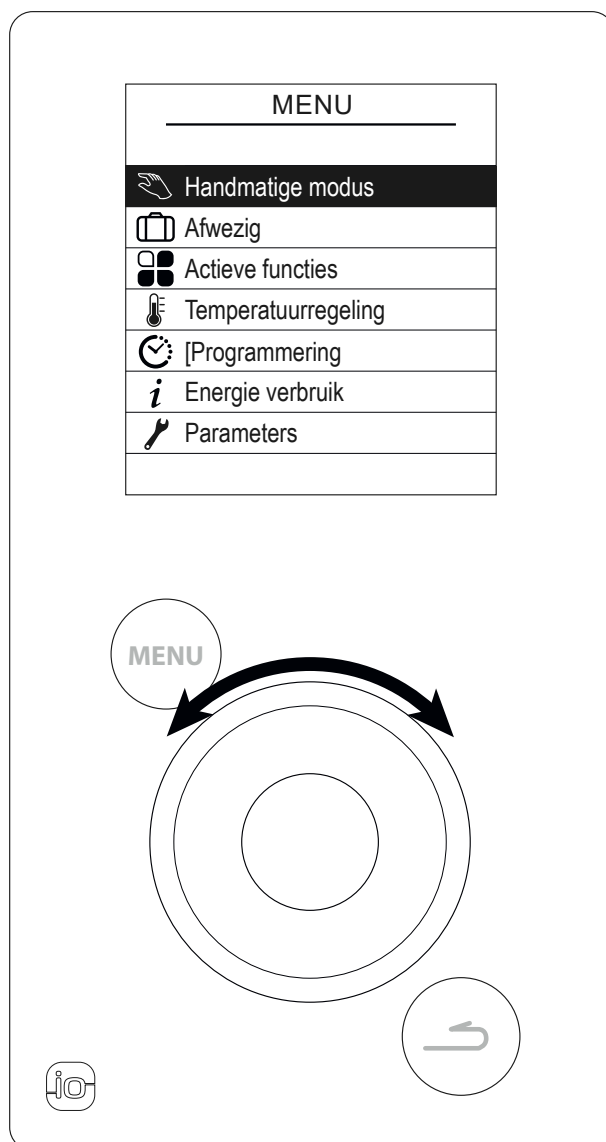
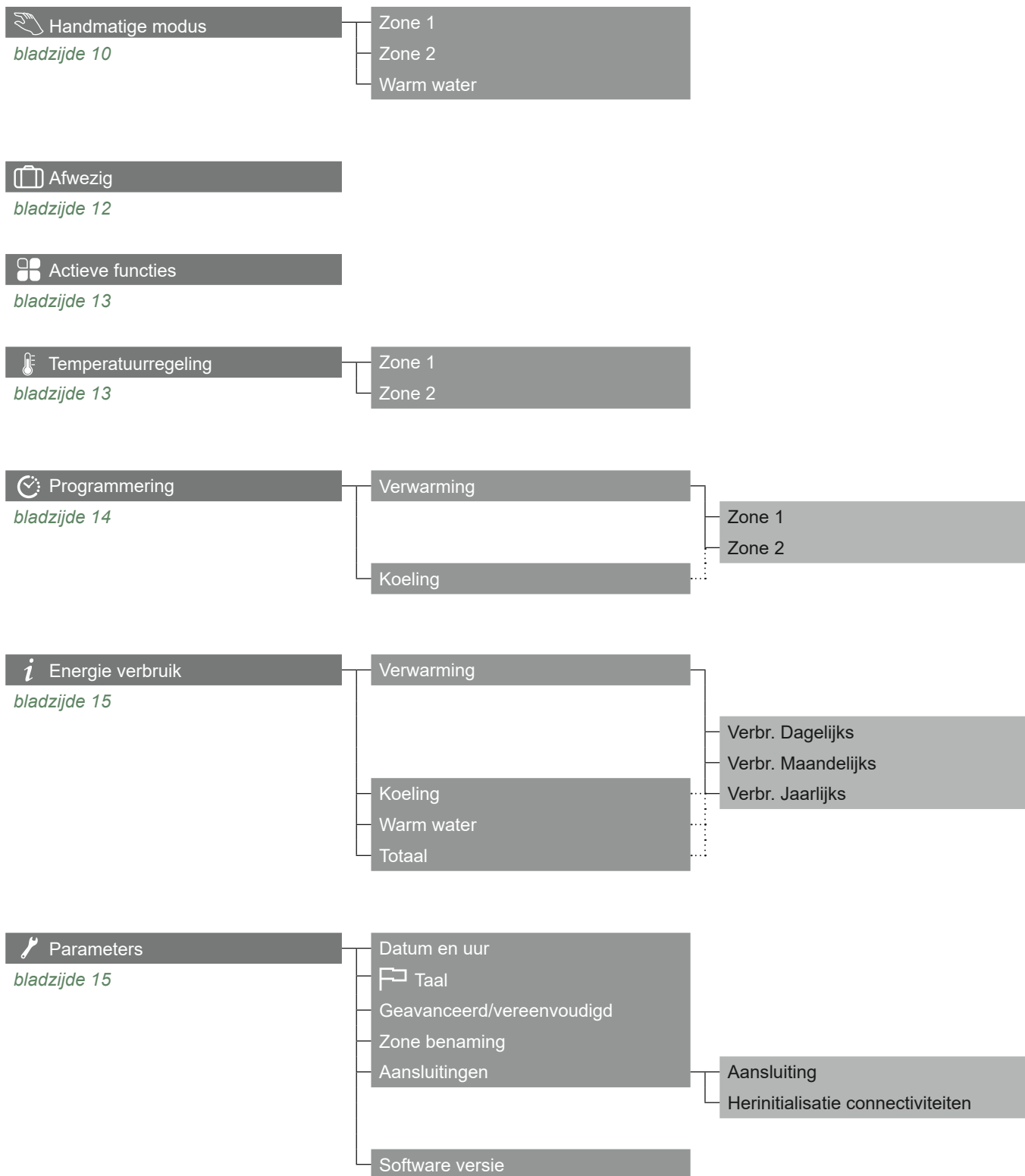

fig. 2 - Navigatie



## ► Structuur van de menu's



## ► Handmatige modus

### ▼ Afwijking van het uurprogramma

Wanneer een uurprogramma actief is (geavanceerd menu), maakt een afwijking het mogelijk de werking van het apparaat te forceren ("Verwarming" of "Verkoeling") bij de gewenste temperatuur gedurende een bepaalde tijd.

#### ■ Vanaf het onthaalscherm

Selecteer de zone (de cirkel van de zone is dikker).

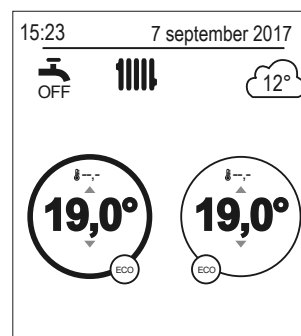

Stel de gewenste temperatuur in en de duur van de afwijking.

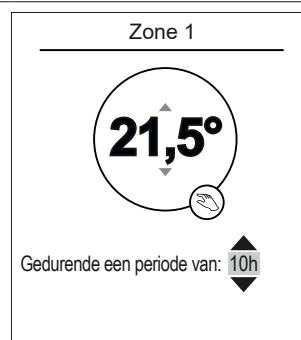

#### ■ Vanaf het menu

Kies de zone in het menu:  
"Handmatige modus".

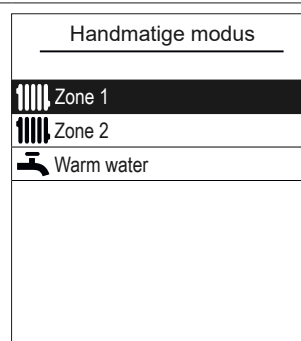

Stel de gewenste temperatuur in en de duur van de afwijking.



Het is mogelijk dat sommige parameters (of menu's) niet verschijnen. Dit is afhankelijk van de installatieconfiguratie (volgens optie).

## ▼ Een afwijking aan het uurprogramma annuleren

### ■ Een afwijking voor 1 verwarmingszone annuleren

Vanaf het onthaalscherm, selecteer:  
"De afwijking stoppen".

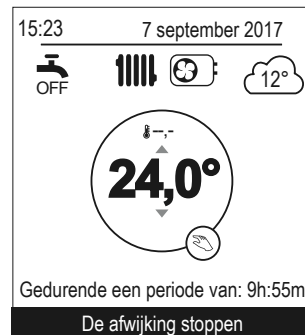

### ■ Een afwijking voor 2 verwarmingszones annuleren

Kies de zone in het menu:  
"Handmatige modus".  
Druk op het wielje om de afwijking te annuleren.



## ▼ Geforceerde werking sanitaire warm water (Boost)

De Boost sanitair warm water (SWW) start een verwarming van de boiler tot de Comforttemperatuur wordt bereikt.

Ga naar het menu:  
"Handmatige modus" > "Warm water".  
Druk op het wielje om de functie "BOOST" te activeren.

**Wanneer er gevraagd wordt om warm water te produceren, past de warmtepomp zich bij voorrang aan aan deze vraag.**

**Tijdens de bereiding van sanitair warm water wordt er geen verwarming geproduceerd.**



## ► Afwezig

Bij langdurige afwezigheid, is het mogelijk een periode te bepalen gedurende dewelke de verwarming werkt op verminderde temperatuur (vorstvrij) en de productie van sanitair warm water (SWW) wordt gestopt.

### ▼ Programmering afwezigheid

Stel de vertre- en retourdatum van de afweizge periode in en bevestig.

- Om terug te keren naar de vorige instelling (voorbeeld: maand naar nummer van de dag), druk op de knop .

Afwezig

---

Vertrekdatum:  
**19** Juli

Retourdatum:  
03 Augustus

Bevestigen  
De afwezigheid begint om 0 u. op de vertrekdag en eindigt om 0 u. op de retourdag

Stel de temperatuur in voor de woning tijdens uw afwezigheid.

Afwezig

---

Temperatuur van de woning tijdens de afwezigheid:  
**8ste**

---

Warm water is gestopt

### ▼ Raadpleging, wijziging en annulering van een volgende afwezigheid

De raadpleging, wijziging en annulering van de volgende afwezigheid gebeurt vanaf het menu:

"Afwezig".

Afwezig

---

De volgende afwezigheid is gepland op  
19 juli  
tot  
03 augustus

Wijzigen  
Afwezigheid annuleren

Wanneer een afwezigheid aan de gang is, is het mogelijk deze te annuleren vanaf het onthaalscherm.

15:23 7 september 2017

 OFF 12°

  
**08,0°**

Retourdatum: 15 september  
Afwezigheid annuleren

## ► Actieve functies

De pagina "Actieve functies" geeft informatie over de diensten in werking en maakt het mogelijk hun staat te wijzigen.

- "Binnen comfort": Verwarming / Verkoel. / Uit.

- "Zone 1" / "Zone 2" / "Warm water": Aan / Uit.

**Als "Binnen comfort" is ingesteld op "Uit", zijn Zone 1 en Zone 2 niet wijzigbaar.**

**Noodmodus: alleen activeren in geval van fout «370 : Thermodynamische generator». De unit verwarmt alleen met de elektrische bijverwarming.**

| Actieve functies |                   |
|------------------|-------------------|
| Binnen comfort   | <b>Verwarming</b> |
| Zone 1           | Aan               |
| Zone 2           | Aan               |
| Warm water       | Aan               |
| Noodmodus        | Uit               |

## ► Temperatuurregeling

Op de pagina "Regeling van de temperaturen" is het mogelijk de temperatuurinstellingen te wijzigen voor de periodes Comfort en ECO (verwarming en verkoeling). De instellingen moeten voor elke zone worden uitgevoerd.

**Fabrieksregelingen van de verwarmingstemperaturen:**

**Comfort 20°C , ECO 19°C.**

**Fabrieksregelingen van de afkoelingstemperaturen:**

**Comfort 24°C , ECO 26°C.**

| Temperatuurregeling |               |
|---------------------|---------------|
| Zone 1              |               |
| Verwarming          |               |
| Comfort T°          | <b>21,5°C</b> |
| ECO T°              | 21,5°C        |
| Koeling             |               |
| Comfort T°          | 19,5°C        |
| ECO T°              | 21,5°C        |

Het is mogelijk dat sommige parameters (of menu's) niet verschijnen. Dit is afhankelijk van de installatieconfiguratie (volgens optie).

## ► Programmering

Met behulp van een uurprogrammering is het mogelijk automatische werkingsperiodes in te stellen (Comfort ↔ ECO) voor het apparaat. Elke dag kan afzonderlijk worden ingesteld.

### ▼ Aanmaak van een uurprogrammering

❶ - Kies "Verwarming" of "Koeling" alsook de betroffen zone in het menu:  
"Programmering" > "Verwarming" / "Koeling" > "Zone 1" / "Zone 2".

❷ - Selecteer de dag.

❸ - Het begin- en einduur van de comfortperiodes instellen.

**Indien 2 ou 3 comforperiodes niet nodig zijn, klik op "--:--".**

- Om terug te keren naar de vorige regeling (voorbeeld: einde 1<sup>ste</sup> verwarmingsperiode naar begin 1<sup>ste</sup> verwarmingsperiode), druk op de knop .

• Om de uurprogrammering te kopiëren op andere dagen:

❹ - Selecteer "Bevestigen en kopiëren".

❺ - Instellen op "Ja" de betrokken dagen en selecteer "Afsluiten".

• Zo niet "Bevestigen".

**Fabrieksregelingen van de uurprogrammering verwarming / verkoeling: 6:00 - 22:00.**

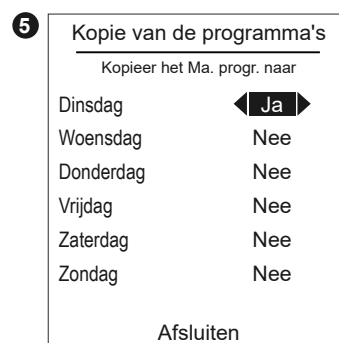
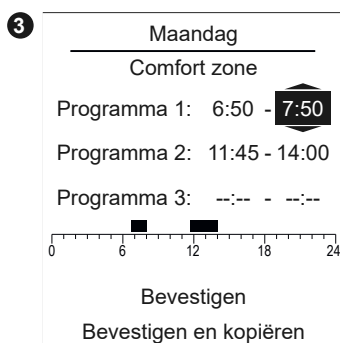
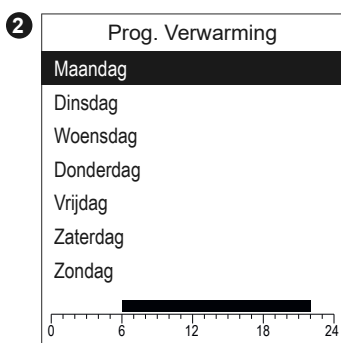

### ▼ Verwijdering van een comfortperiode

Om een comfortperiode te verwijderen, stel het begin- en einduur in op dezelfde waarde.

Bij bevestiging verschijnt op het scherm:

Programma X: ---:-- - ---:--

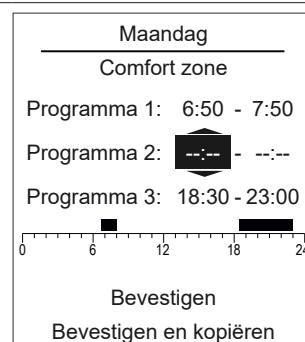

## ► i Energie verbruik

De weergave van het verbruik is beschikbaar per gebruik:

- Verwarming (zone 1 en zone 2).
- Verkoeling.
- Het sanitair warm water (SWW).
- Totaal (Verwarming + Verkoeling + Warm water).

Deze gegevens zijn beschikbaar voor:

- De 8 laatste dagen : dagelijks verbruik (Ajd = Vandaag, J-1 = gisteren...).
- De 12 laatste maanden: maandelijks verbruik (Initialen van de maand. vb. J = Januari...).
- De 10 laatste jaren: jaarlijks verbruik (2 laatste cijfers. vb. 16 = 2016).

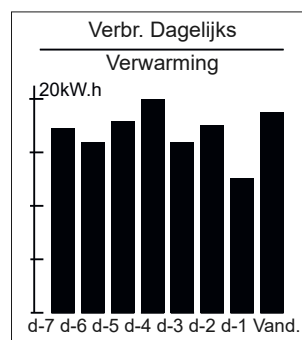

Voorbeeld voor het dagelijks verbruik van verwarming.

## ► 🔧 Parameters

### ▼ Datum en uur

Om de datum en de tijd in te stellen, ga naar het menu:  
"Parameters" > "Datum en tijd".

Parameters  
Datum en uur  
Maandag 12 September 2016  
09 : 45  
Wijzigen  
Bevestigen

### ▼ Taal

Om de taal te wijzigen, ga naar het menu:  
"Parameters" > "Taal".

Parameters  
Taal  
Nederlands

## ▼ Geavanceerd/vereenvoudigd menu

Twee weergavemodi voor de menu's en werking van het apparaat zijn beschikbaar:

### - Geavanceerd menu:

- Het apparaat volgt de uurprogrammering bepaald in paragraaf , *bladzijde 14*.

### - Vereenvoudigd menu:

- Het apparaat werkt bij constante temperatuur, direct ingesteld door de gebruiker.
- Bepaalde functies zijn niet meer toegankelijk.

\* De instelling "*Vereenvoudigd menu*" is niet compatibel met Cozytouch.

De weergavemodus kiezen vanaf het menu:

"Parameters" > "Geavanceerd/vereenvoudigd".

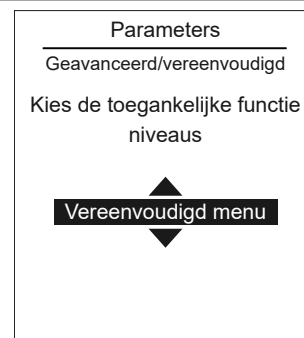

## ■ Instelling van de temperatuur in Vereenvoudigd menu

### 1 zone

- 1 - Draai aan het wielkje om de temperatuur **direct** in te stellen.

### 2 zones

- 2 - Selecteer de zone. Bevestigen.
- 4 - De temperatuur instellen door middel van het wielkje. Bevestigen.

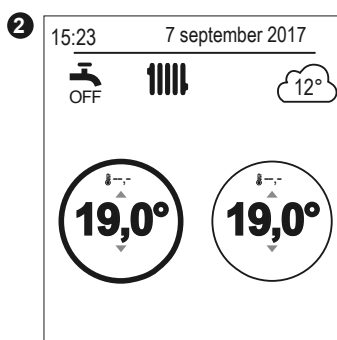
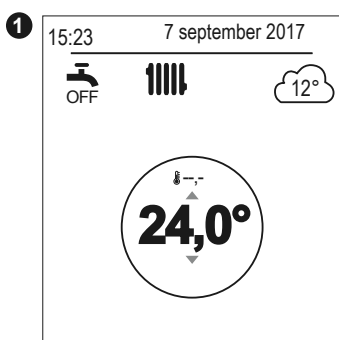

## ▼ Zone benaming

Het is mogelijk de zonebenaming te personaliseren vanaf het menu:

"Parameters" > "Zone benaming".

Beschikbare namen: "Zone 1" / "Zone 2" / "Dag" / "Nacht" / "Verdieping" / "Salon" / "BG" / "Kamer" / "Vloer" / "Radiator".

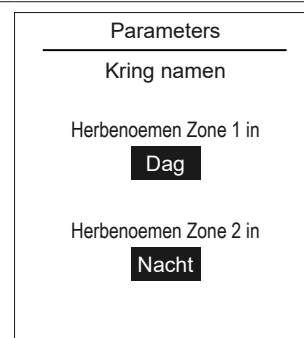

Het is mogelijk dat sommige parameters (of menu's) niet verschijnen. Dit is afhankelijk van de installatieconfiguratie (volgens optie).



## ▼ Aansluitingen

### ■ Koppeling aan een omgevingsvoeler

Om een omgevingsvoeler aan te sluiten, ga naar het menu:

*"Parameters" > "Aansluitingen" > "Aansluiting"*.

Het apparaat is gedurende 10 minuten in afwachting van verbinding.

**Raadpleeg de installatiehandleiding van de omgevingsvoeler.**

**Het menu "Aansluiting" is niet meer toegankelijk als een voeler reeds gekoppeld werd.**

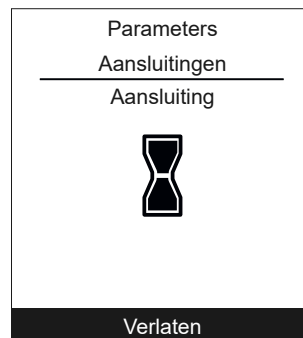

### ■ Herinitialisatie van de connectiviteiten

 Herinitialisering annuleert alle samenstellingen.

Selecteer "Herinitialiseren" in het menu:

*"Parameters" > "Aansluitingen" > "Herinitialisatie connectiviteiten"*.

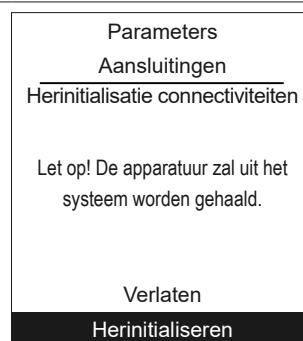

## ▼ Software versie

Weergave van de softwareversie van het display (IHM) en van de regeling.

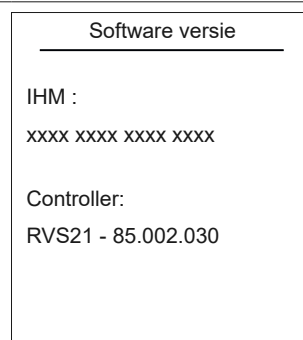

Opdat uw toestel gedurende vele jaren goed zou werken, is het nodig om de hierna beschreven onderhoudswerkzaamheden te laten uitvoeren bij het begin van elk verwarmingsseizoen. Ze worden gewoonlijk uitgevoerd in het kader van een onderhoudscontract.

## ► Regelmatige controles

- Regelmatig de waterdruk in de verwarmingskring (Zich richten naar de door de installateur aangeraden druk tussen 1 en 2 bar).
- Indien het nodig is om een vulling uit te voeren en de kring opnieuw onder druk te zetten, controleer dan welk type fluïdum er oorspronkelijk gebruikt werd (Bij twijfel dient u contact op te nemen met uw installateur).
- Indien frequent vullen noodzakelijk is, dan moet er absoluut naar het lek gezocht worden.

**Het frequent aanvoeren van water houdt een risico van kalkaanslag in voor de wisselaar en schaadt zijn vermogens en zijn levensduur.**

## ► Nazicht van de buitenunit

Ontstof de wisselaar indien nodig en let erop dat de ribben niet beschadigd worden.

Controleer of de lucht onbelemmerd doorgelaten wordt.

### • Controle van de koelkring

Wanneer de hoeveelheid koelvloeistof groter is dan 2 kg (model >10 kW) bent u verplicht om de koelkring elk jaar te laten nakijken door een bedrijf dat beantwoordt aan de bestaande wettelijke eisen (in het bezit zijn van een bekwaamheidsattest voor hanterig van koelvloeistoffen). Uw installateur raadplegen.

## ► Sanitaire boiler\*

Het onderhoud van de boiler moet minstens één keer per jaar worden uitgevoerd (de frequentie hangt af van de waterhardheid).

Uw installateur raadplegen.

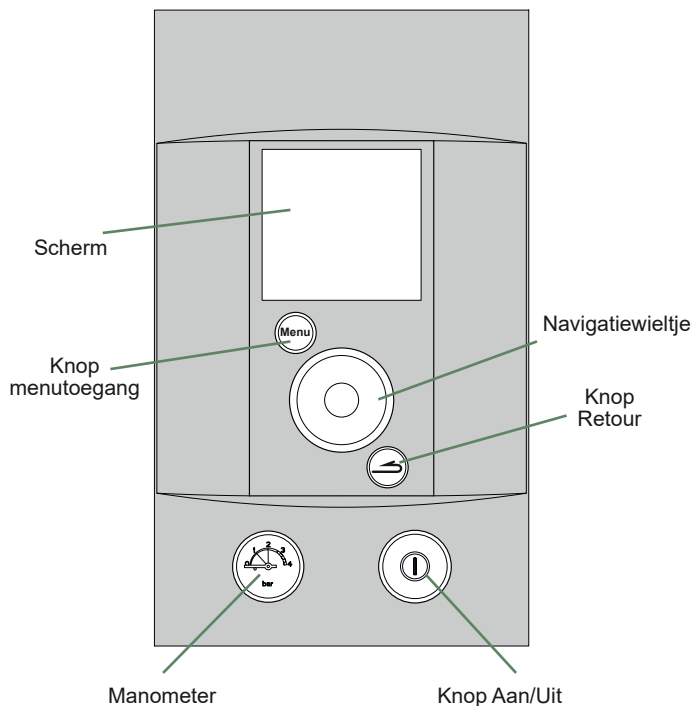

fig. 3 - Bedieningspaneel

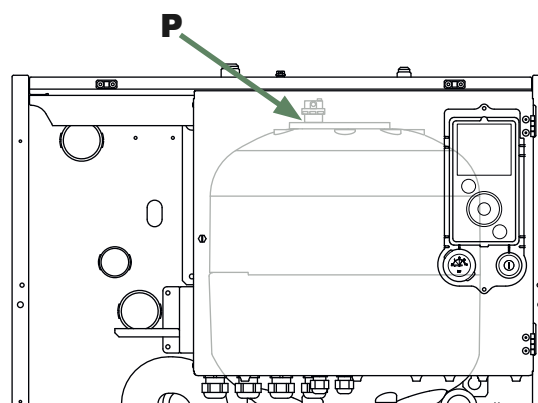
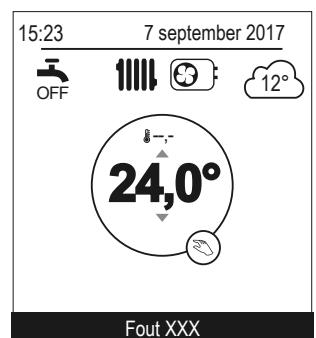

fig. 4 - Automatische ontlufter

\* volgens configuratie / optie

## ► Foutmeldingen

Als een storing optreedt, wordt het nummer van de storing weergegeven op het onthaalscherm.



Voor een omschrijving van de storing, selecteer de storing met het wielkje.

**Als een fout wordt gemeld, noteer het nummer en raadpleeg uw verwarmingsinstallateur.**

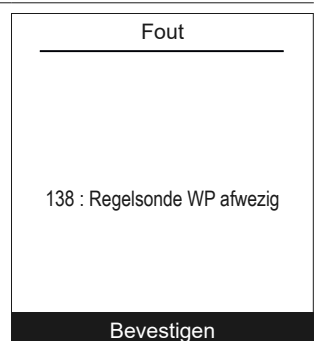

In geval van een fout "**370: Thermodynamische generator**", activeer de "**Noodmodus**" (zie *bladzijde 13*) en raadpleeg uw verwarmingstechnicus.

Datum van inwerkingstelling:

Gegevens van uw verwarmingsinstallateur of dienst na verkoop.



Keymark Certification :

012-002 - Alféa Excellia A.I. 11 - Alféa Excellia Duo A.I. 11  
012-001 - Alféa Excellia A.I. 14 - Alféa Excellia Duo A.I. 14  
012-003 - Alféa Excellia A.I. 11tri - Alféa Excellia Duo A.I. 11tri  
012-004 - Alféa Excellia A.I. 14tri - Alféa Excellia Duo A.I. 14tri  
012-005 - Alféa Excellia A.I. 16tri - Alféa Excellia Duo A.I. 16tri  
012-007 - Alféa Extensa A.I. 5 - Alféa Extensa Duo A.I. 5  
012-008 - Alféa Extensa A.I. 6 - Alféa Extensa Duo A.I. 6  
012-009 - Alféa Extensa A.I. 8 - Alféa Extensa Duo A.I. 8  
012-010 - Alféa Extensa A.I. 10 - Alféa Extensa Duo A.I. 10



Dit toestel draagt dit symbool. Dit betekent dat u geen elektrische en elektronische producten mag mengen met gewoon huishoudelijk afval.

In de landen van de Europese Gemeenschap(\*), Noorwegen, IJsland en Liechtenstein moet een specifiek ophaalsysteem voor deze producten bestaan.

Probeer niet het systeem zelf te ontmantelen aangezien dit een negatieve invloed op uw gezondheid en het milieu zou kunnen hebben.

Het ontmantelen en behandelen van het koelmiddel, olie en andere onderdelen moet gebeuren door een bevoegd installateur in overeenstemming met de relevante lokale en nationale reglementeringen.

Dit toestel moet worden behandeld in een gespecialiseerd behandelingsbedrijf voor hergebruik, recyclage en andere vormen van terugwinning en mogen niet worden opgeruimd in het gemeentelijke afval.

Voor meer informatie, gelieve contact op te nemen met de installateur of de lokale overheid.

\* Onderhevig aan de nationale wetgeving van elke lidstaat