

GEBRUIK

NL

# Alféa Extensa A.I. R32

## Alféa Extensa Duo A.I. R32

Lucht/water warmtepomp split

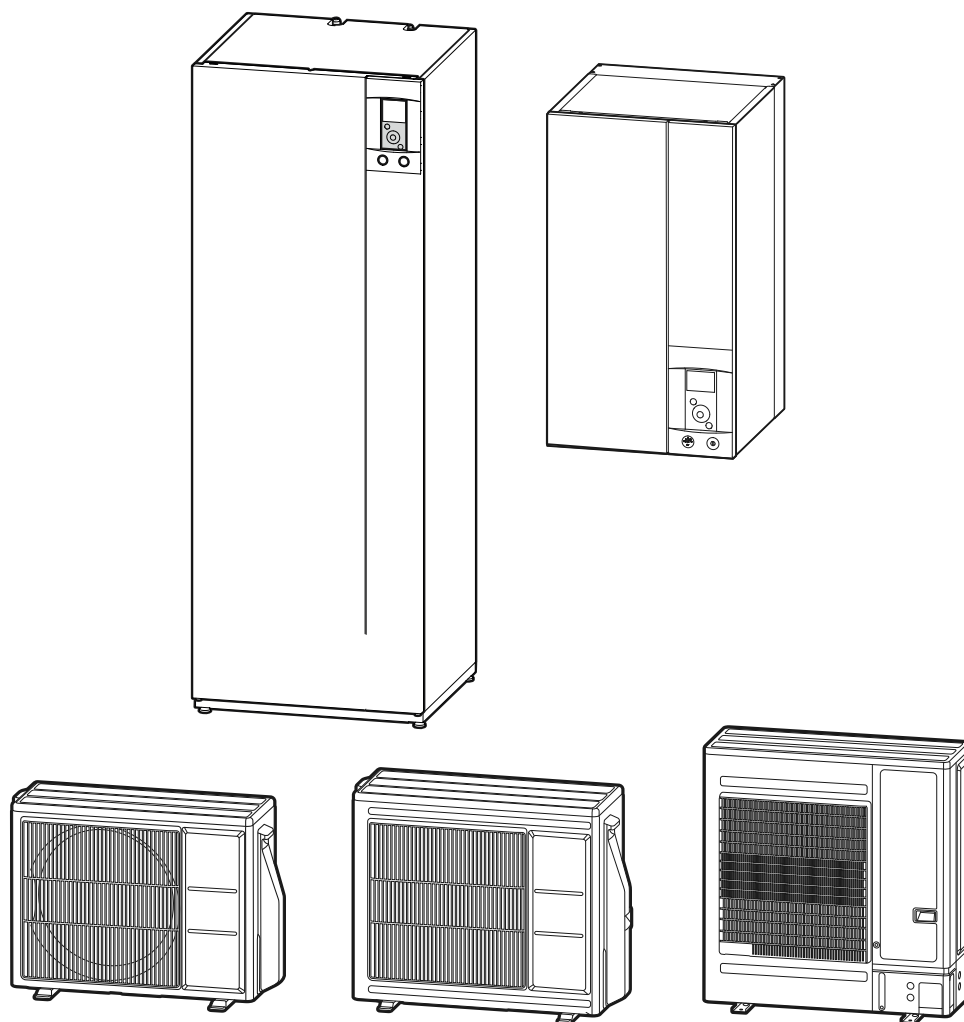

U0671226\_2111\_NL\_4  
10/03/2021

Bestemd voor de vakman en voor de gebruiker.  
Te bewaren door de gebruiker voor toekomstig gebruik

# Inhoudsopgave

 Veiligheidsvoorschriften	3
 Uw installatie	4
De buitenunit . . . . .	4
De hydraulische module . . . . .	4
De regeling . . . . .	4
De radiatoren . . . . .	4
Vloerverwarming . . . . .	4
Ventilatorconvectie / dynamische radiatoren met geïntegreerde regeling . . . . .	4
Het sanitair warm water (SWW)* . . . . .	4
 Bediening van de installatie	6
Bedienapparaat . . . . .	6
Beschrijving van de weergave . . . . .	7
Navigatie doorheen de menu's . . . . .	8
Wijziging van de parameters . . . . .	8
Structuur van de menu's . . . . .	9
 Handmatige modus . . . . .	10
 Afwezigheid . . . . .	12
 Actieve functies . . . . .	13
 Temperatuurregeling . . . . .	13
 Programmering . . . . .	14
 Energieverbruik . . . . .	15
 Parameters . . . . .	15
 Onderhoud	18
Regelmatige controles . . . . .	18
Verificatie van de buitenunit . . . . .	18
Sanitaire boiler* . . . . .	18
Foutmeldingen . . . . .	19

 Dit document werd opgesteld in het Frans en vervolgens vertaald.

## ► Symbolen en definities



GEVAAR. Gevaar op ernstige verwonding van personen en/of risico op aantasting van de machine. Verplicht de waarschuwing naleven.



Belangrijke informatie die steeds in het achterhoofd gehouden moet worden.



Tip / Advies



Slechte praktijk



Gevaar: Elektriciteit / Elektrische schok



Gevaar: Materiaal met een lage verbrandingssnelheid

# Veiligheidsvoorschriften



**Gelieve deze instructies te volgen om letsel of verkeerd gebruik van het apparaat te voorkomen.**



## **Inbedrijfstelling**

Schakel het apparaat pas in na het uitvoeren van de vullingen.

Probeer niet om dit apparaat zelf te installeren. Deze warmtepomp vereist voor de installatie de tussenkomst van gekwalificeerd personeel in het bezit van een getuigschrift van vakbekwaamheid.

De installatie moet altijd geaard zijn en voorzien van een beschermende stroomonderbreker.

Wijzig de elektrische voeding niet.

De apparaten zijn niet anti-explosief en mogen daarom niet in een explosieve omgeving worden geïnstalleerd.

## **Gebruik**

Dit toestel mag worden gebruikt door kinderen vanaf 8 jaar en door personen met fysieke, sensorische of mentale beperkingen of zonder ervaring of kennis, indien ze correct begeleid worden of indien hen instructies gegeven werden over het veilig gebruik van het toestel en indien zij de eraan verbonden risico's begrijpen. Kinderen mogen niet met het toestel spelen. De schoonmaak en het onderhoud door de gebruiker mogen niet worden uitgevoerd door kinderen zonder toezicht.

Dit toestel is niet bedoeld om te worden gebruikt door personen (kinderen inbegrepen) met fysieke, sensorische of mentale beperkingen, of door personen met onvoldoende ervaring of kennis, tenzij ze kunnen genieten, door de tussenkomst van een persoon, verantwoordelijk voor hun veiligheid, van bewaking of voorafgaandelijke instructies betreffende het gebruik van het apparaat. U moet erop toezien dat kinderen niet met het apparaat spelen.

Laat kinderen geen vreemde voorwerpen invoeren in het beschermingsrooster van de schroef of op het dak van de buitenunit klimmen. De vinnen van de luchtwarmtewisselaar zijn extreem dun en kunnen snijwonden veroorzaken.

Er mogen geen obstakels de luchtstroom van de verdamper en de ventilator hinderen.

De buitenunit mag alleen buiten worden geïnstalleerd. Als een overdekking nodig is, moet deze brede openingen hebben op de 4 zijden en moeten de minimale installatie-afstanden worden gerespecteerd (bekijk dit met uw installateur).

Klim niet op het dak van de buitenunit.

Opgelet: de koperen buizen met koelvloeistof kunnen warm zijn en brandwonden veroorzaken.

De ruimte waar het apparaat werkt, moet correct worden geventileerd om zuurstofgebrek te voorkomen in geval van koelgaslekkage.

Als het lokaal voldoet aan de plaatselijke veiligheidsvoorschriften, geen veranderingen aanbrengen (ventilatie, rookafvoer, opening, enz.), zonder het advies van uw installateur te vragen.

Geen enkele warmtebron onder de afstandsbediening aanbrengen.

Om gevaar op verstikking te voorkomen, moet u de plastic zakken of de plastic folie van de verpakkingsmaterialen buiten het bereik van jonge kinderen houden.

## **Onderhoud**

Probeer niet zelf uw apparaat te repareren.

Indien de stroomkabel beschadigd is, moet hij om gevaar te vermijden door een bevoegde persoon worden vervangen.

Dit apparaat bevat geen onderdelen die de gebruiker zelf kan repareren. Het demonteren van de behuizing kan u blootstellen aan gevaarlijke elektrische spanningen.

Het uitschakelen van de stroom is zeker niet voldoende om u te beschermen tegen elektrische schokken (condensatoren).

Open de buitenunit of de hydraulische module niet tijdens hun werking.

Schakel de stroom uit als abnormale geluiden, geuren of rook uit het apparaat komen en neem contact op met uw installateur.

Voordat u reinigingswerkzaamheden uitvoert, eerst de stroom op het apparaat uitschakelen.

Gebruik geen agressieve schoonmaakmiddelen of oplosmiddelen om de behuizing schoon te maken.

Gebruik geen hogedrukreiniger om de buitenunit te reinigen. U zou zo de luchtwarmtewisselaar kunnen beschadigen en het binnendringen van water in elektrische circuits veroorzaken.

## ► De buitenunit

De buitenunit is, zoals de naam al aangeeft, buiten uw huis geplaatst en neemt de calorieën op uit de buitenlucht.

Deze eenheid is geïnstalleerd door uw installateur op een locatie die het mogelijk maakt om zo goed mogelijk te functioneren.

Er mogen geen obstakels de luchtstroom van de verdamer en de ventilator hinderen.

Het water in de lucht kan condenseren en van de buitenunit afdruipt. De buitenunit kan een groot watervolume genereren (condens genoemd).

Bij koud weer bevriest het water bij contact met de warmtewisselaar en dit moet daarom regelmatig worden verwijderd via ontdooicycli. De ontdooicyclus wordt aangestuurd door de regeling en kan een volledig normale afgifte van damp veroorzaken.

## ► De hydraulische module

De hydraulische module geplaatst in uw stookruimte, kelder, garage... brengt de calorieën over naar het verwarmings- en SWW-circuit\*.

De hydraulische module bevat de volledige regeling van het toestel die moet instaan voor het thermisch comfort en de productie van sanitair warm water.

De hydraulische module is uitgerust met een elektrische backup of bijverwarming ketel\* die een bijkomende verwarming garandeert tijdens de koudste periodes.

## ► De regeling

Uw installateur heeft met geduld uw installatie ingesteld. Wijzig de instellingsparameters niet zonder zijn instemming. Neem in geval van twijfel contact met hem op.

De regeling van uw verwarmingsinstallatie is afhankelijk van de buitentemperatuur (watertemperatuurregelfunctie).

De buitensensor detecteert de buitentemperatuur.

Het installeren van een omgevingssensor (optioneel) verbetert de werking van de regeling (de invloed van de omgevingstemperatuur wordt meegerekend).

## ► De radiatoren

Om de werking van de regeling te garanderen, is het noodzakelijk dat de ruimte waarin de omgevingssensor is geïnstalleerd geen thermostatische kraan bevat. Als dit het geval is, moeten deze volledig geopend zijn.

## ► Vloerverwarming

Een nieuwe vloerverwarming vereist een progressieve initiële opwarming om de vorming van scheurtjes te voorkomen. Controleer met uw installateur of dit goed werd uitgevoerd vooraleer uw verwarmingssysteem vrij te gebruiken.

De traagheid van de vloerverwarming vermijdt plotselinge schommelingen van de omgevingstemperatuur. Maar deze vereist ook een zekere traagheid in de reactietijd van de orde van uren (ongeveer 6 uur).

Elke wijziging van de instelling moet langzaam worden gedaan, om de installatie de tijd te geven om te reageren. Overdrevens of niet tijdig instellingen leiden altijd tot grote schommelingen in de temperatuur op dagschaal.

Ook wanneer uw huis is uitgerust met een vloerverwarming deze niet uitschakelen in geval van korte afwezigheid. Het herverwarmen duurt steeds vrij lang (ongeveer 6 uur).

## ► Ventilatorconvectie / dynamische radiatoren met geïntegreerde regeling

Gebruik geen omgevingssensor in de betrokken zone.

## ► Het sanitair warm water (SWW)\*

Wanneer er een vraag is voor warm water, geeft de warmtepomp prioriteit aan deze vraag.

Tijdens de bereiding sanitair warm water wordt geen verwarming geproduceerd.

Het sanitair warm water (SWW) wordt geproduceerd door de warmtepomp en, indien nodig, aangevuld door middel van elektrische extra warmtetoever.

Om een SWW-instelling hoger dan 45°C te garanderen, moet de elektrische bijverwarming of de ketel in werking blijven (kit overname door ketel)\*.

De elektrische extra warmtetoever zorgt voor het goed functioneren van anti-legionella-cyclus.

\* volgens configuratie / optie

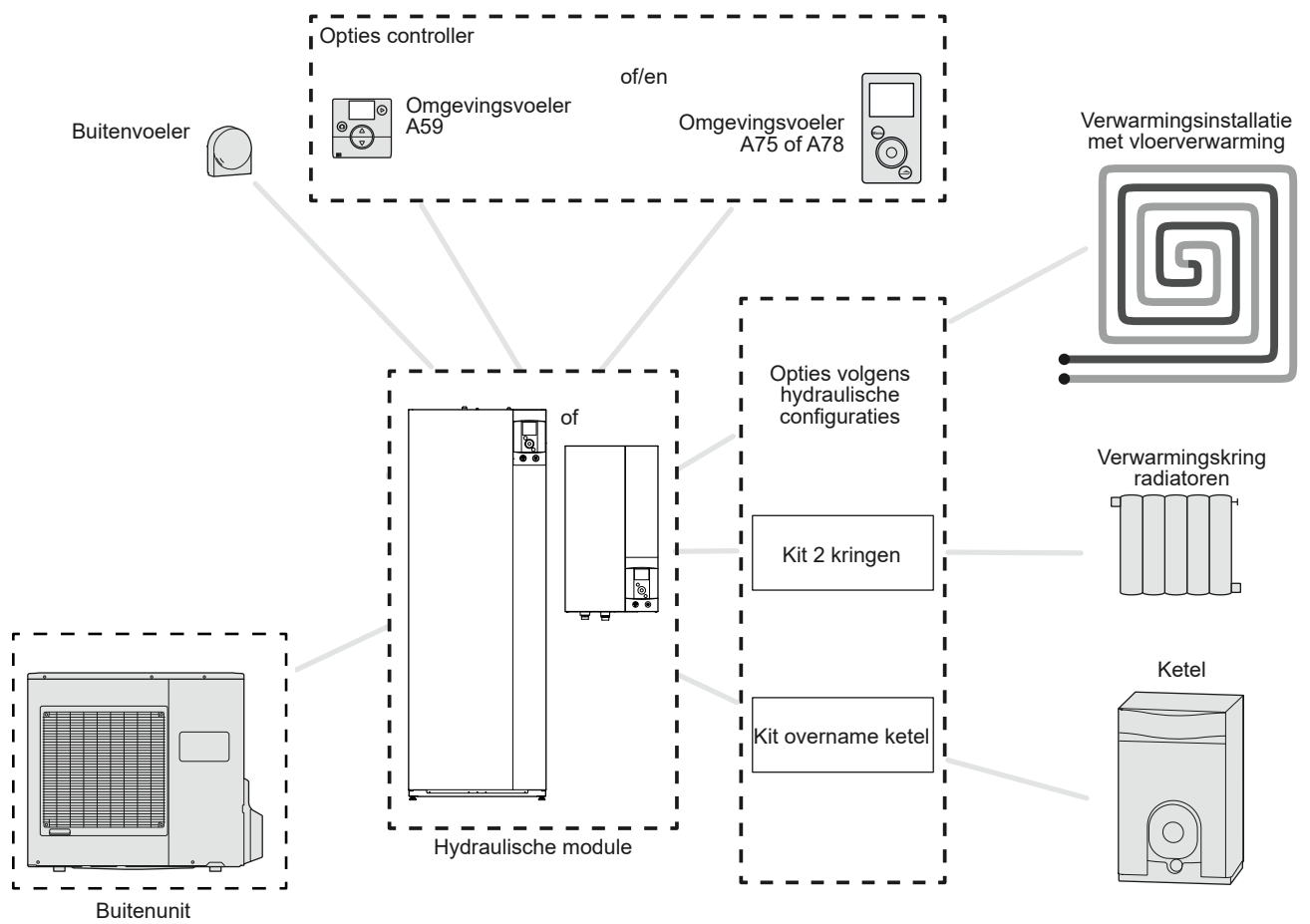

\* volgens configuratie / optie

**fig. 1 - Overzicht van een volledige configuratie van een installatie**

# Bediening van de installatie

## ► Bedienapparaat

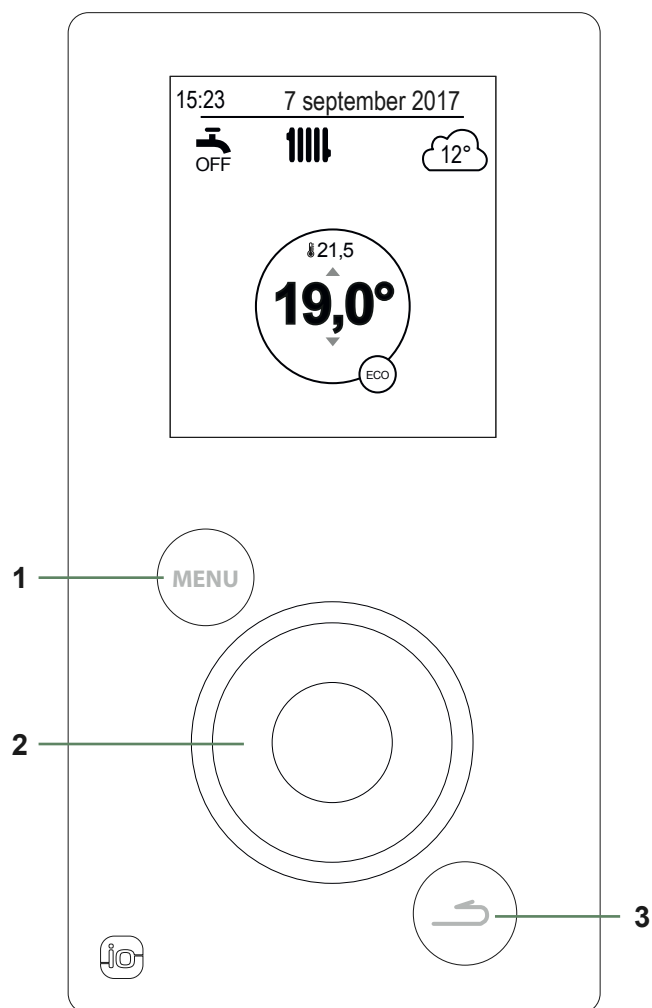

**Versie met 1 verwarmingskringen  
+ sanitair warm water (SWW)\***

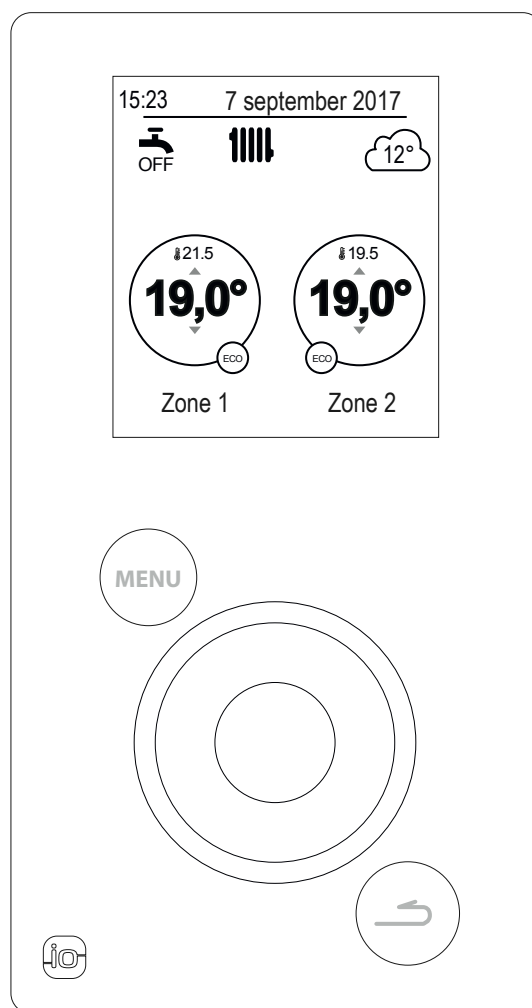

**Versie met 2 verwarmingskringen  
+ sanitair warm water (SWW)\***

Nr.	Beschrijving
1	Toets voor menutoegang
2	Navigatiewieltje (draaien aan het wielje), bevestiging (drukken op het wielje)
3	Toets terug

\* volgens configuratie / optie

## ► Beschrijving van de weergave

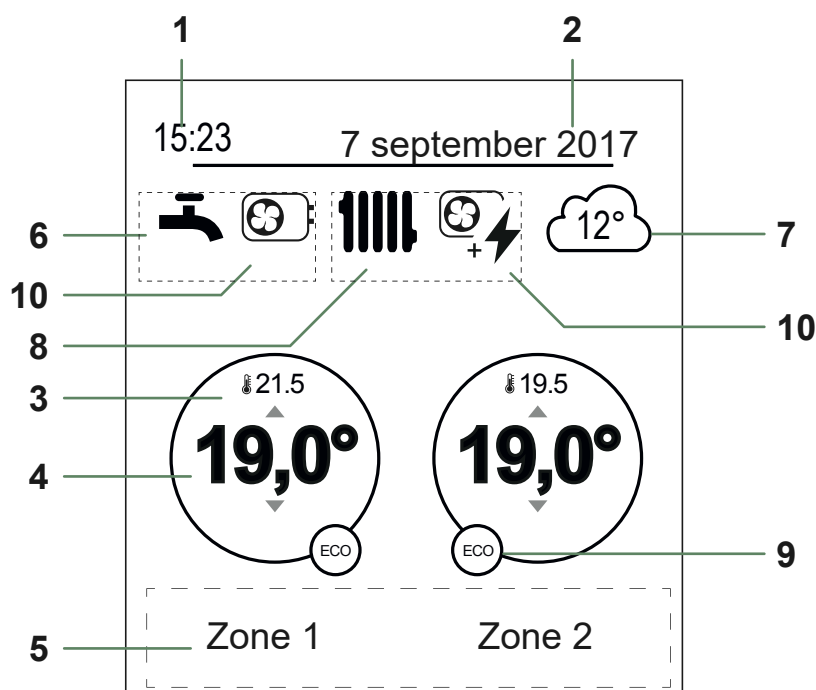

Nr.	Symbolen	Definities
1	15:23	Uur
2	7 september 2017	Datum
3	21.5	Temperatuur gemeten door de omgevingsvoeler*
4	19,0°	Instelling van de omgevingstemperatuur
5	Informatietekst (naam van de zones, hulpmodus, testmodus, weergave van foutmeldingen, enz.)	
6	<b>Sanitair warm water (SWW)* ...</b>	
		Geactiveerd
		Boost aan de gang
		Gedeactiveerd
7		Temperatuur gemeten door de buitenvoeler
8	<b>Werking ...</b>	
		Verwarming
		Koeling*

\* volgens configuratie / optie

Nr.	Symbolen	Definities
9	<b>Modus ...</b>	
		Comfort
		Handbediening (afwijking)
	ECO	ECO
		Afwezigheid
		Drogen van vloerplaat
		Stop (vorstvrij)
10	<b>Productie door ...</b>	
		WP
		Extra elektrische warmtetoevoer
		WP en elektrische bijverwarming
		WP + Huisbrandolie / Gas*
		Huisbrandolie / Gas*

## ► Navigatie doorheen de menu's

Voor ...	Actie:
Naar het menu gaan	Druk op  .
Een element in het menu kiezen	Draai aan het wiel om uw keuze te markeren. Druk op het wiel om te bevestigen.
Naar het vorige menu gaan	Druk op  .
Naar het hoofdmenu gaan	Druk 2 keer op  .
Teruggaan naar het onthaalscherm	Druk op  of  vanaf het hoofdmenu.

**Opmerking:** Het is mogelijk dat sommige parameters (of menu's) niet verschijnen. Dit is afhankelijk van de installatieconfiguratie (volgens optie).

## ► Wijziging van de parameters

- Draai aan het wiel om de te wijzigen parameter te markeren.
- Druk op het wiel om de wijziging te activeren.
- Draai aan het wiel om de parameter te wijzigen..
- Druk op het wiel om uw keuze te bevestigen.

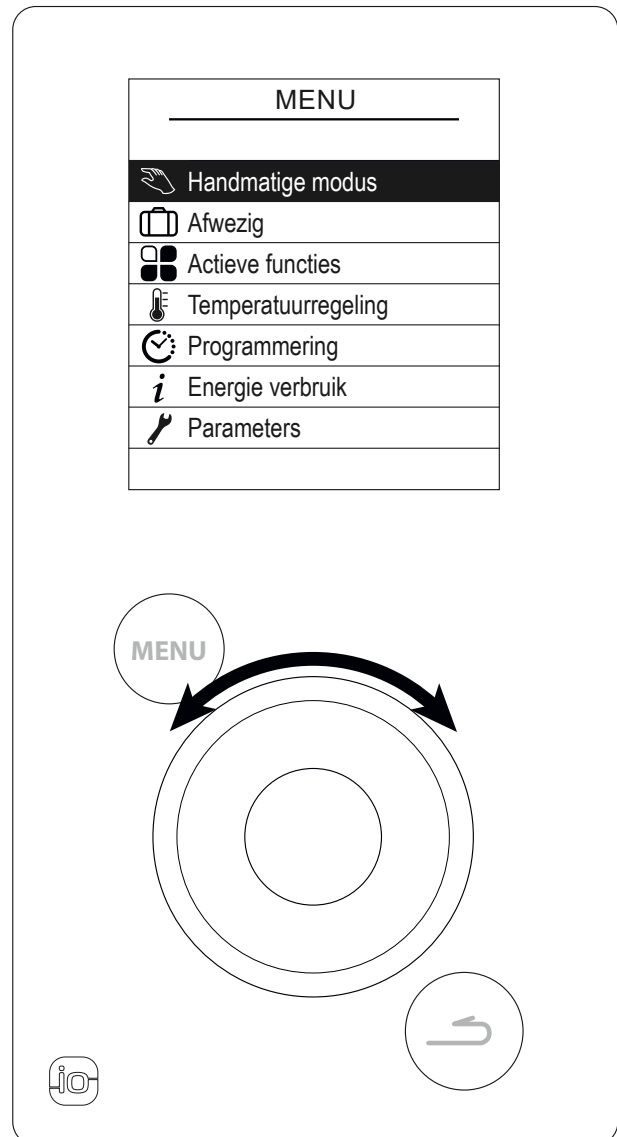
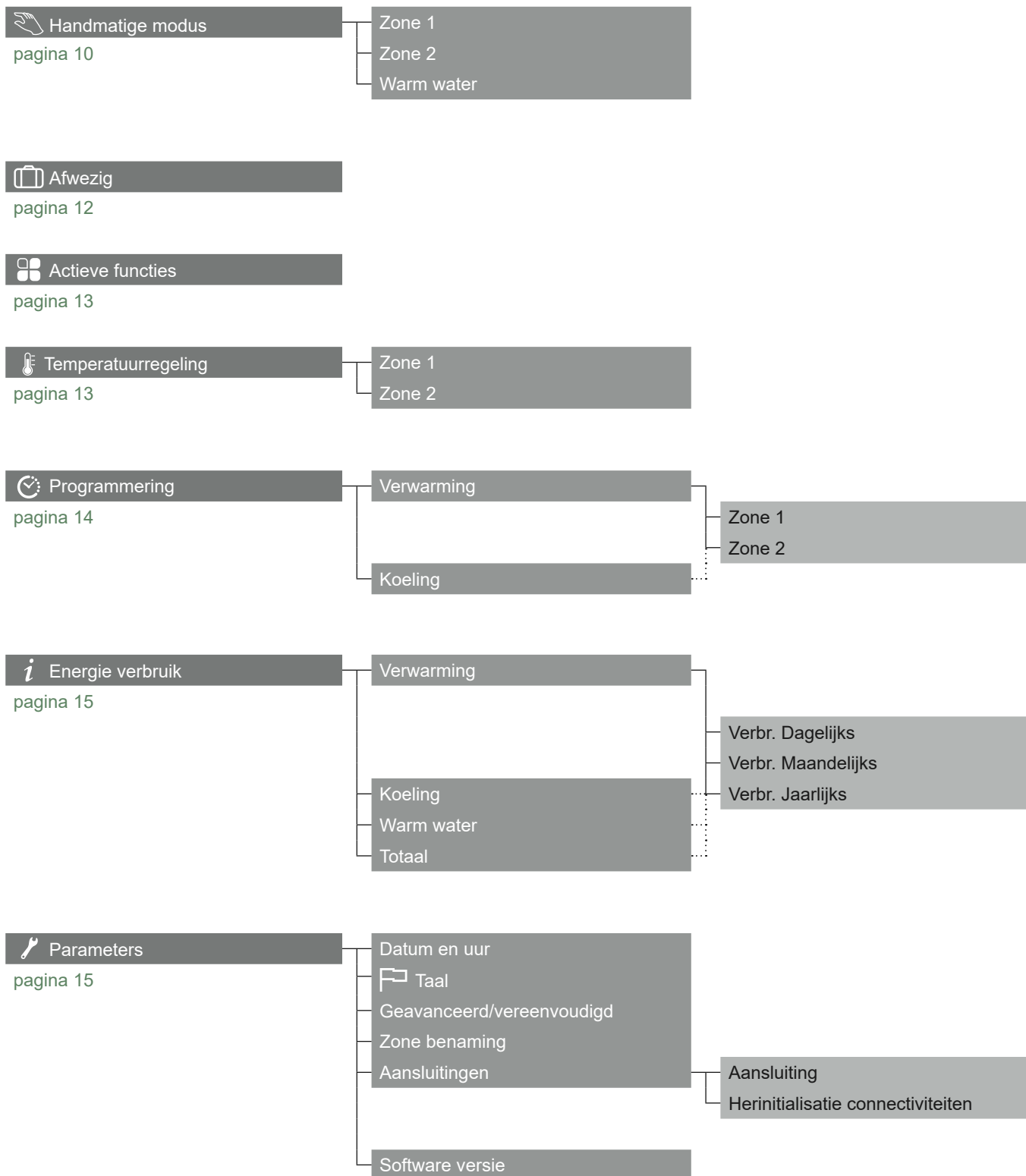

fig. 2 - Navigatie



## ► Structuur van de menu's



## ► Handmatige modus

### ▼ Afwijking van het uurprogramma

Wanneer een uurprogramma actief is (geavanceerd menu), maakt een afwijking het mogelijk de werking van het apparaat te forceren ("Verwarming" of "Koeling") bij de gewenste temperatuur gedurende een bepaalde tijd.

#### ■ Vanaf het onthaalscherm

Selecteer de zone (de cirkel van de zone is dikker).

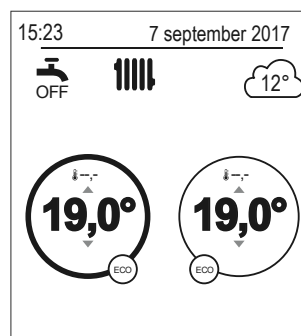

Stel de gewenste temperatuur in en de duur van de afwijking.

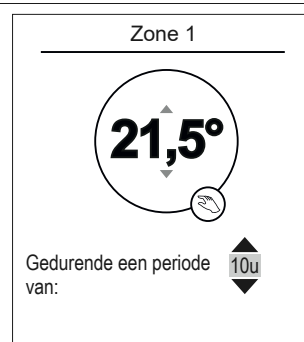

#### ■ Vanaf het menu

Kies de zone in het menu:  
"Handmatige modus".

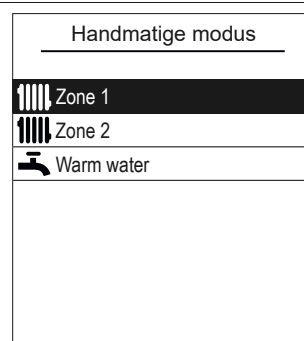

Stel de gewenste temperatuur in en de duur van de afwijking.

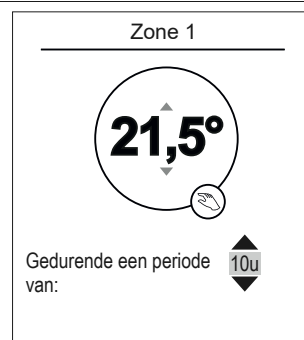

Het is mogelijk dat sommige parameters (of menu's) niet verschijnen. Dit is afhankelijk van de installatieconfiguratie (volgens optie).

## ▼ Een afwijking aan het uurprogramma annuleren

### ■ Een afwijking voor 1 verwarmingszone annuleren

Vanaf het onthaalscherm, selecteer:  
"De afwijking stoppen".



### ■ Een afwijking voor 2 verwarmingszones annuleren

Kies de zone in het menu:  
"Handmatige modus".  
Druk op het wielje om de afwijking te annuleren.

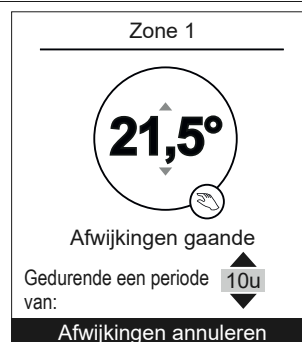

## ▼ Geforceerde werking sanitaire warm water (Boost)

De Boost sanitair warm water (SWW) start een verwarming van de boiler tot de Comforttemperatuur wordt bereikt.

Ga naar het menu:  
"Handmatige modus" > "Warm water".  
Druk op het wielje om de functie "BOOST" te activeren.

**Wanneer er gevraagd wordt om warm water te produceren, past de warmtepomp zich bij voorrang aan aan deze vraag.**

**Tijdens de bereiding sanitair warm water wordt geen verwarming geproduceerd.**

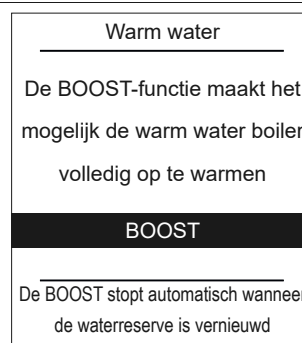

## ► Afwezig

Bij langdurige afwezigheid, is het mogelijk een periode te bepalen gedurende dewelke de verwarming werkt op verminderde temperatuur (vorstvrij) en de productie van sanitair warm water (SWW) wordt gestopt.

### ▼ Programmering afwezigheid

Stel de vertrek- en retourdatum van de afwezige periode in en bevestig.

- Om terug te keren naar de vorige instelling (voorbeeld: maand naar nummer van de dag),  
druk op de knop .

Afwezig

---

Vertrekdatum:  
 19 Juli

Retourdatum:  
03 Augustus

Bevestigen

De afwezigheid begint om 0 u. op de vertrekdag en eindigt om 0 u. op de retourdag

Stel de temperatuur in voor de woning tijdens uw afwezigheid.

Afwezig

---

Temperatuur van de woning tijdens de afwezigheid:  

---

Warm water is gestopt

### ▼ Raadpleging, wijziging en annulering van een volgende afwezigheid

De raadpleging, wijziging en annulering van de volgende afwezigheid gebeurt vanaf het menu:

"Afwezig".

Afwezig



De volgende afwezigheid is gepland van  
19 juli  
tot  
03 augustus

Wijzigen

Afwezigheid annuleren

Wanneer een afwezigheid aan de gang is, is het mogelijk deze te annuleren vanaf het onthaalscherm.

15:23 7 september 2017

 OFF  12°



Retourdatum: 15 september

Afwezigheid annuleren

## ► Actieve functies

De pagina "Actieve functies" geeft informatie over de diensten in werking en maakt het mogelijk hun staat te wijzigen.

- "Binnen comfort": Verwarming / Verkoel. / Uit.

- "Zone 1" / "Zone 2" / "Warm water" / "Nood modus": Aan / Uit.

**Als "Binnen comfort" is ingesteld op "Uit", zijn Zone 1 en Zone 2 niet wijzigbaar.**

**"Noodmodus": Alleen activeren in geval van foutmelding "370: Thermodynamische bron". De unit verwarmt alleen met de elektrische bijverwarming.**

Actieve functies	
Binnen comfort	Verwarming
Zone 1	Aan
Zone 2	Aan
Warm water	Aan
Nood modus	Uit

## ► Temperatuurregeling

Op de pagina "Temperatuurregeling" is het mogelijk de temperatuurinstellingen te wijzigen voor de periodes Comfort en ECO (verwarming en koeling). De instellingen moeten voor elke zone worden uitgevoerd.

**Fabrieksregelingen van de verwarmingstemperaturen:**

**Comfort 20°C , ECO 19°C.**

**Fabrieksregelingen van de afkoelingstemperaturen:**

**Comfort 24°C , ECO 26°C.**

Temperatuurregeling	
Zone 1	
Verwarming	
T° Comfort	21,5°C
T° ECO	21,5°C
Koelen	
T° Comfort	19,5°C
T° ECO	21,5°C

Het is mogelijk dat sommige parameters (of menu's) niet verschijnen. Dit is afhankelijk van de installatieconfiguratie (volgens optie).

## ► Programmering

Met behulp van een uurprogrammering is het mogelijk automatische werkingsperiodes in te stellen (Comfort ↔ ECO) voor het apparaat. Elke dag kan afzonderlijk worden ingesteld.

### ▼ Aanmaak van een uurprogrammering

❶ - Kies "Verwarming" of "Koeling" alsook de betroffen zone in het menu:  
"Programmering" > "Verwarming" / "Koeling" > "Zone 1" / "Zone 2".

❷ - Selecteer de dag.

❸ - Het begin- en einduur van de comfortperiodes instellen.

**Indien 2 of 3 comfortperiodes niet nodig zijn, klik op "--:--".**

- Om terug te keren naar de vorige regeling (voorbeeld: einde 1<sup>ste</sup> verwarmingsperiode naar begin 1<sup>ste</sup> verwarmingsperiode), druk op de knop .

• Om de uurprogrammering te kopiëren op andere dagen:

❹ - Selecteer "Bevestigen en kopiëren".

❺ - Stel de betrokken dagen op "Ja" in en selecteer "Afsluiten".

• Zo niet "Bevestigen".

**Fabrieksregelingen van de uurprogrammering verwarming / koeling: 6:00 - 22:00.**

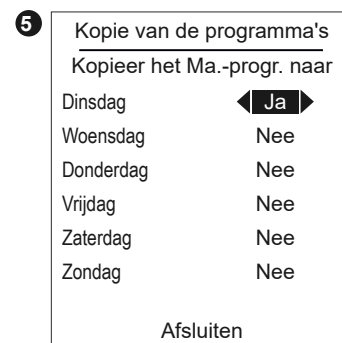
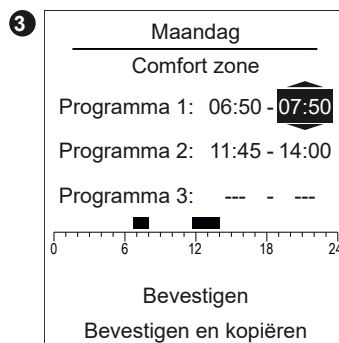
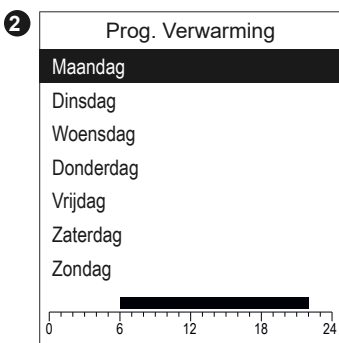

### ▼ Verwijdering van een comfortperiode

Om een comfortperiode te verwijderen, stel het begin- en einduur in op dezelfde waarde.

Bij bevestiging verschijnt op het scherm:

Programma X: --- - ---

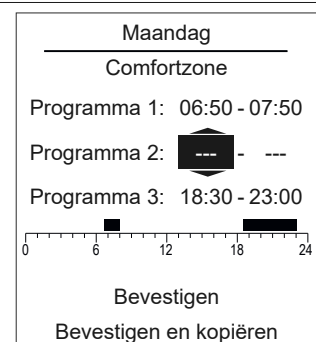

## ► i Energie verbruik

De weergave van het verbruik is beschikbaar per gebruik:

- Verwarming (zone 1 en zone 2).
- Koelen.
- Het sanitair warm water (SWW).
- Totaal (Verwarming + Koelen + Warm water).

Deze gegevens zijn beschikbaar voor:

- De 8 laatste dagen: verbruik Dagelijks (Ajd = Vandaag, J-1 = gisteren...).
- De 12 laatste maanden: verbruik Maandelijks (Initialen van de maand. vb. J = Januari...).
- De 10 laatste jaren: verbruik Jaarlijks (2 laatste cijfers. vb. 16 = 2016).

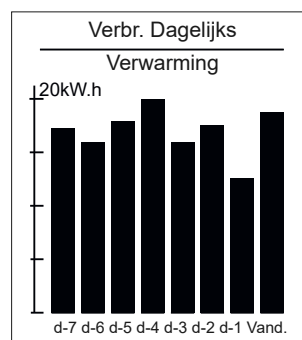

Voorbeeld voor het dagelijks verbruik van verwarming.

## ► 🔧 Parameters

### ▼ Datum en uur

Om de datum en de tijd in te stellen, ga naar het menu:

"Parameters" > "Datum en uur".

Parameters  
Datum en uur  
Maandag 12 September 2016  
09:45  
Wijzigen  
Bevestigen

### ▼ 🇳🇱 Taal

Om de taal te wijzigen, ga naar het menu:

"Parameters" > "Taal".

Parameters  
Taal  
Nederlands

## ▼ Geavanceerd/vereenvoudigd

Twee weergavemodi voor de menu's en werking van het apparaat zijn beschikbaar:

### - Geavanceerd menu:

- Het apparaat volgt de uurprogrammering bepaald in paragraaf pagina 14.

### - Vereenvoudigd menu\*:

- Het apparaat werkt bij constante temperatuur, direct ingesteld door de gebruiker.
- Bepaalde functies zijn niet meer toegankelijk.

\* De instelling "Vereenvoudigd menu" is niet compatibel met Cozytouch.

De weergavemodus kiezen vanaf het menu:

"Parameters" > "Geavanceerd/vereenvoudigd".

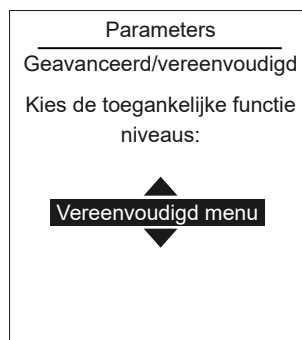

## ■ Instelling van de temperatuur in Vereenvoudigd menu

### 1 zone

- 1 - Draai aan het wielje om de temperatuur **direct** in te stellen.

### 2 zones

- 2 - Selecteer de zone. Bevestigen.
  - De temperatuur instellen door middel van het wielje. Bevestigen.

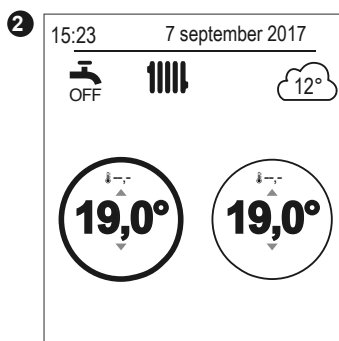
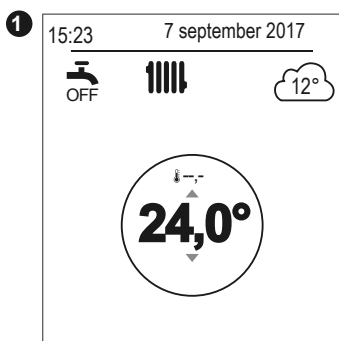

## ▼ Zone benaming

Het is mogelijk de zonebenaming te personaliseren vanaf het menu:

"Parameters" > "Zone benaming".

Beschikbare namen: "Zone 1" / "Zone 2" / "Dag" / "Nacht" / "Verdieping" / "Salon" / "BG" / "Kamer" / "Vloer" / "Radiator".

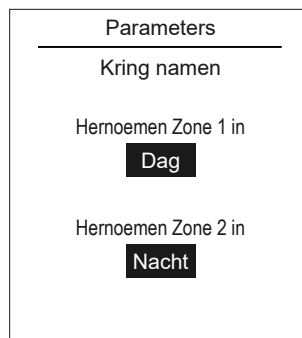

Het is mogelijk dat sommige parameters (of menu's) niet verschijnen. Dit is afhankelijk van de installatieconfiguratie (volgens optie).



## ▼ Aansluitingen

### ■ Koppeling aan een omgevingsvoeler:

Om een omgevingsvoeler aan te sluiten, ga naar het menu:

*"Parameters" > "Aansluitingen" > "Aansluiting".*

Het apparaat is gedurende 10 minuten in afwachting van verbinding.

**Raadpleeg de installatiehandleiding van de omgevingsvoeler.**

**Het menu "Aansluiting" is niet meer toegankelijk als een voeler reeds gekoppeld werd.**

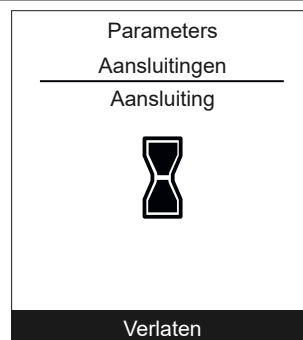

### ■ Herinitialiseren van de aansluitingen



Herinitialiseren annuleert alle koppelingen.

Selecteer "Herinitialisering" in het menu:

*"Parameters" > "Aansluitingen" > "Herinitialisatie connectiviteiten".*

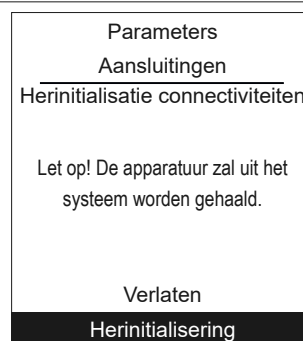

## ▼ Software versie

Weergave van de softwareversie van het display (HMI) en van de regeling.

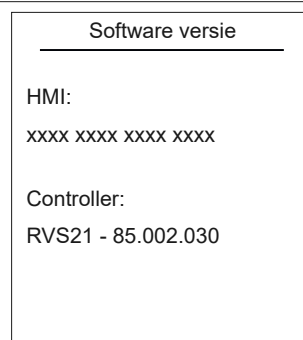

Om de goede werking van het apparaat jarenlang te waarborgen, moeten de onderstaande onderhoudswerkzaamheden periodiek uitgevoerd worden. Ze worden gewoonlijk uitgevoerd in het kader van een onderhoudscontract.

## ► Regelmatige controles

- Controleer regelmatig de waterdruk in het verwarmingscircuit (zie de door de installateur aanbevolen druk - tussen de 1 en 2 bar).
- Indien het nodig is om een vulling uit te voeren en de kring opnieuw onder druk te zetten, controleer dan welk type fluïdum er oorspronkelijk gebruikt werd (Bij twijfel dient u contact op te nemen met uw installateur).
- Als frequente vullingen nodig zijn, is het absoluut verplicht om lekken op te sporen.



**Het veelvuldig toevoeren van water vormt een risico op schaalvorming op de wisselaar en degradeert de prestaties en de levensduur ervan.**

## ► Verificatie van de buitenunit

Verwijder stof van de wisselaar, indien nodig, maar zorg er voor de lamellen niet te beschadigen.

Controleer of er niets de doorgang van de lucht belemmert.

## ► Sanitaire boiler\*

Het onderhoud van de boiler moet regelmatig worden uitgevoerd (de frequentie hangt af van de waterhardheid).

**Raadpleeg uw verwarmingsmonteur.**

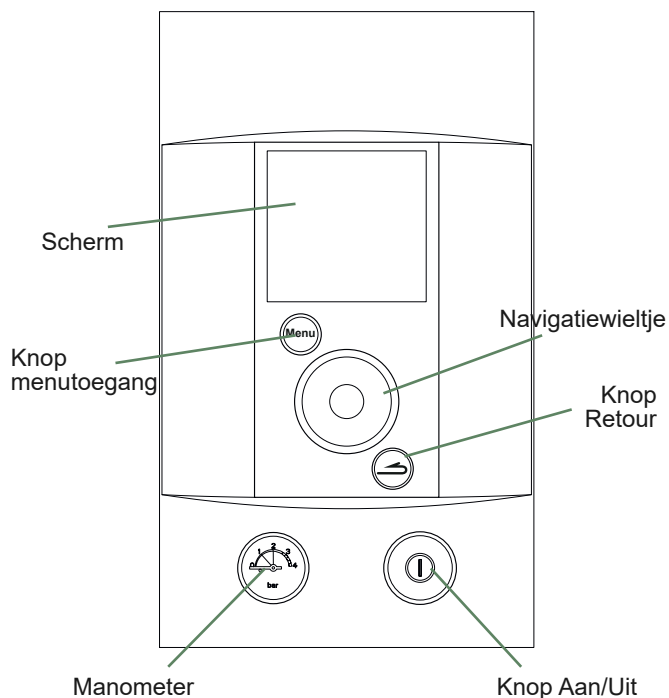

fig. 3 - Bedieningspaneel

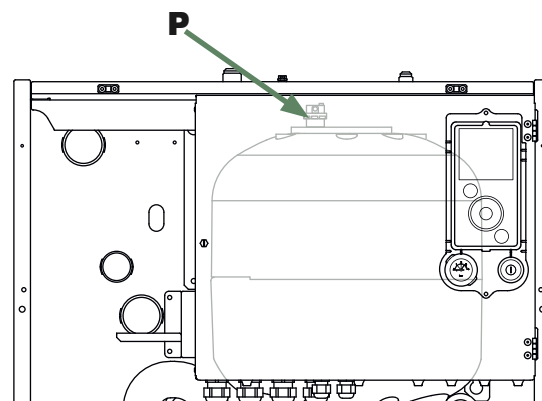
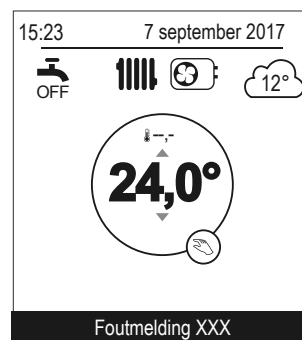

fig. 4 - Automatische ontluchter

\* volgens configuratie / optie

## ► Foutmeldingen

Als een storing optreedt, wordt het nummer van de storing weergegeven op het onthaalscherm.



Voor een omschrijving van de storing, selecteer de storing met het wielkje.

**Als een fout wordt gemeld, noteer het nummer en raadpleeg uw verwarmingsinstallateur.**

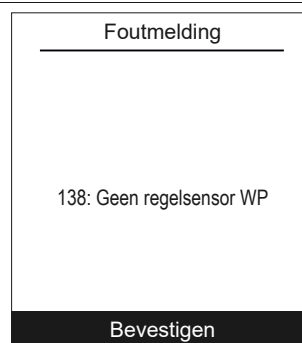

In geval van een fout "**370: Thermodynamische bron**", activeer de "**Nood modus**" (zie [pagina 13](#)) en raadpleeg uw verwarmingstechnicus.



### Levens einde van het apparaat

De ontmanteling en recycling van de apparaten moet worden uitgevoerd door een gespecialiseerde dienst. In geen geval mag het apparaat worden afgevoerd met het huisvuil, het grof vuil of naar een stortplaats.

Neem bij het einde van de levensduur van het apparaat contact op met uw installateur of de lokale vertegenwoordiger voor de ontmanteling en recycling hiervan.



Dit apparaat is geïdentificeerd door dit symbool. Dit betekent dat alle elektrische en elektronische producten dienen te worden gescheiden van huishoudelijk afval. In de landen van de Europese Unie (\*), Noorwegen, IJsland en Liechtenstein is er een apart circuit voor de recuperatie van dit soort producten.

Demonteer dit product niet zelf. Dit kan schadelijke gevolgen hebben voor uw gezondheid en het milieu.

De opwerking van het vloeibare koelmiddel, de olie en de andere onderdelen moet worden uitgevoerd door een bevoegd installateur in overeenstemming met de lokale en nationale regelgeving.

Het te recycleren apparaat moet aan een gespecialiseerde dienst worden afgeleverd en mag in geen geval worden afgevoerd met het huishoudelijk afval, met het groot huisvuil of naar een vuilnisbelt.

Neem contact op met uw installateur of lokale vertegenwoordiger voor meer informatie.

\* Afhankelijk van de nationale voorschriften van elke lidstaat.



[www.atlantic.fr](http://www.atlantic.fr)

Société Industrielle de Chauffage  
SATC - BP 64 - 59660 MERVILLE - FRANKRIJK

Datum van inbedrijfstelling:

Contactgegevens van uw verwarmingsmonteur of servicedienst.